

# ARDESTO

ІНСТРУКЦІЯ КОРИСТУВАЧА  
Автоматична пральна машина  
з фронтальним завантаженням

ИНСТРУКЦИЯ ПОЛЬЗОВАТЕЛЯ  
Автоматическая стиральная машина  
с фронтальной загрузкой

USER MANUAL  
Fully automatic front loading  
washing machine



# ARDESTO

WMS-6109W

## ЗМІСТ

Інформація з техніки безпеки .....	3
Інструкція з техніки безпеки.....	4
Опис виробу .....	5
Інструкція із встановлення.....	6
Способи блокування та розблокування дверцят .....	10
Спосіб використання дозатора для миючих засобів .....	11
Функції панелі керування .....	12
Функції та програми.....	13
Програми прання .....	20
Технічне обслуговування .....	21
Інші функції.....	23
Перед початком прання.....	24
Справність обладнання .....	26
Усунення несправностей .....	27
Технічні дані .....	28

## Умови гарантії:

Завод гарантує нормальну роботу виробу протягом 12 місяців з моменту його продажу за умов дотримання споживачем правил експлуатації і догляду, передбачених цією інструкцією. Термін служби виробу 5 років. Щоб уникнути непорозумінь, переконливо просимо Вас уважно вивчити Інструкцію з експлуатації, умови гарантійних зобов'язань, перевірити правильність заповнення гарантійного талона. Гарантійний талон дійсний тільки за наявності правильно та чітко зазначених: моделі, серійного номера виробу, дати продажу, чітких відбитків печаток фірми-продавця, підпису покупця. Модель та серійний номер виробу повинні відповідати зазначеним у гарантійному талоні. При порушенні цих умов, а також у випадку, коли дані, зазначені в гарантійному талоні змінені, стерті або переписані, гарантійний талон визнається недійсним. Налаштування та установка (монтаж, підключення тощо) виробу, описані в документації, що додається до нього, можуть бути виконані як самим користувачем, так і фахівцями УСЦ відповідного профілю і фірм-продавців (на платній основі). При цьому особа (організація), що встановила виріб, несе відповідальність за правильність і якість установки (налаштування). Просимо Вас звернути увагу на важливість правильної установки виробу як для його надійної роботи, так і для отримання гарантійного та безкоштовного сервісного обслуговування. Вимагайте від спеціаліста з налаштування внести всі необхідні відомості про установку до гарантійного талона. У разі виходу виробу з ладу протягом гарантійного терміну експлуатації з вини виробника, власник має право на безкоштовний гарантійний ремонт при пред'явленні правильно заповненого гарантійного талона, виробу в заводській комплектації та упакуванні до гарантійної майстерні або до місця придбання. Задоволення претензій споживача через провину виробника провадиться відповідно до закону України «Про захист прав споживачів». При гарантійному ремонті термін гарантії продовжується на час ремонту та пересилання.

## Условия гарантии:

Завод гарантирует нормальную работу изделия в течение 12-ти месяцев с момента ее продажи при условии соблюдения потребителем правил эксплуатации и ухода, предусмотренных настоящим руководством. Срок службы изделия 5 лет. Во избежание недоразумений убедительно просим Вас внимательно изучить Руководство по эксплуатации, условия гарантийных обязательств, проверить правильность заполнения гарантийного талона. Гарантийный талон действителен только при наличии правильно и четко указанных: модели, серійного номера изделия, даты продажи, четких печатей фирмы-продавца, подписи покупателя. Модель и серийный номер изделия должны соответствовать указанным в гарантийном талоне. При нарушении этих условий, а также в случае, когда данные, указанные в гарантийном талоне изменены, стерты или переписаны, гарантийный талон признается недействительным. Настройка и установка (сборка, подключение и т.п.) изделия, описанными в документации, прилагаемой к нему, могут быть выполнены как самим пользователем, так и специалистом сервисного центра соответствующего профиля и фирм-продавцов (на платной основе). При этом лицо (организация), установившее изделие, несет ответственность за правильность и качество установки (настройки). Просим Вас обратить внимание на значимость правильной установки изделия, как для его надежной работы, так и для получения гарантийного и бесплатного сервисного обслуживания. Требуется от специалиста по установке внести все необходимые сведения об установке в гарантийный талон. В случае выхода изделия из строя в течение гарантийного срока эксплуатации по вине изготовителя, владелец имеет право на бесплатный гарантийный ремонт при пред'явлении верно заполненного гарантийного талона, изделия в заводской комплектации и упаковке в гарантийной мастерской. Удовлетворение претензий потребителя из-за вины производителя производится в соответствии с законом Украины «О защите прав потребителя». При гарантийном ремонте срок гарантии продлевается на время ремонта и пересылки.

## Warranty conditions:

The plant guarantees normal operation of the product within 12 months from the date of the sale, provided that the consumer complies with the rules of operation and care provided by this Manual. Service life of the product is 5 years. In order to avoid any misunderstanding we kindly ask you to carefully study the Owner's Manual, the terms of warranty, and check the correctness of filling the Warranty Card. The Warranty Card is valid only if the following information is correctly and clearly stated: model, serial number of the product, date of sale, clear seals of the company-seller, signature of the buyer. The model and serial number of the product must correspond to those specified in the Warranty Card. If these terms are violated, and if the information specified in the Warranty Card is changed, erased or rewritten, the Warranty Card is considered invalid. Setup and installation (assembly, connection, etc.) of the appliance are described in the attached documentation; they can be carried out both by the user, and by specialists having the necessary qualification sent by USC or selling companies (on a paid basis). In this case, the person (the institution) installing the appliance shall be responsible for the correctness and quality of installation (setup). Please pay attention to the importance of the correct installation of the appliance, both for its reliable operation, and for obtaining warranty and free service. Require the installation specialist to enter all the necessary information about the installation in the Warranty Card. In case of failure of the appliance during the warranty period by the fault of the manufacturer, the owner is entitled to free warranty repair upon presentation of the correctly filled Warranty Card together with the appliance in the factory configuration packed in the original packaging to the warranty workshop or the place of its purchase. Satisfaction of the customer's claim due to the fault of the manufacturer shall be made in accordance with the law of the Ukraine «On Protection of Consumers' Rights». In the case of warranty repair the warranty period shall be extended for the period of repair and shipment.

## ІНФОРМАЦІЯ З ТЕХНІКИ БЕЗПЕКИ

- Особи з обмеженими фізичними, сенсорними або розумовими здібностями або з відсутністю досвіду та знань (включаючи дітей) можуть користуватися цим приладом лише під наглядом або після проведення інструктажу особою, відповідальною за їх безпеку, щодо безпечного користування приладом.
- Наглядайте за дітьми і не дозволяйте їм гратися з приладом.
- Діти від восьми років, особи з обмеженими фізичними, сенсорними чи розумовими здібностями й особи без відповідного досвіду та знань можуть користуватися цим приладом лише під наглядом або після проведення інструктажу стосовно безпечного користування приладом і пов'язаних з ним ризиків. Не дозволяйте дітям гратися з приладом. Не можна доручати чищення або технічне обслуговування приладу дітям без відповідного нагляду.
- Не можна залишати дітей віком до трьох років без постійного нагляду поблизу приладу.
- У разі пошкодження електричного кабелю виробник або його авторизований сервісний центр чи інша кваліфікована особа має замінити його. Робити це самостійно небезпечно.
- Щоб уникнути небезпеки через небажане вимкнення теплового вимикача, цей прилад не можна підключати до мережі живлення за допомогою зовнішнього пристрою для перемикання, наприклад, таймера, або приєднувати до мережі, яка регулярно вмикається і вимикається комунальними підприємствами.
- Прилад слід підключати до водопроводу за допомогою нових шлангів, що постачаються. Повторно використовувати старі шланги не можна.

## ІНСТРУКЦІЯ З ТЕХНІКИ БЕЗПЕКИ (Обов'язкове дотримання)

**З метою запобігання завданню шкоди або пошкодження користувачеві, особі та майну інших осіб, обов'язково дотримуйтесь правил безпеки.**

### Попередження

#### • Ризик ураження електричним струмом

1. Будь ласка, при напрузі 220-240V, зі струмом більше 10A використовуйте відповідний роз'єм для заземлення.
2. При встановленні та демонтажі кабелю живлення, будь ласка, використовуйте штепсельну вилку. Не використовуйте пошкоджений кабель живлення. Якщо кабель живлення забруднений, своєчасно витріть його сухою ганчіркою.
3. Не вставляйте і не витягайте штепсельну вилку вологими руками.
4. Витягніть штепсельну вилку із джерела живлення після закінчення прання, під час ремонту або очищення.

#### • Небезпека пожежі і витоку струму

1. Стежте, щоб біля пральної машини не було джерел вогню або запалених цигарок, свічок та легких речовин.
2. Не розприскуйте воду на панель керування пральної машини.
3. Не встановлюйте пральну машину у вологому місці. Прилад призначений для використання лише всередині будинку.
4. Зафіксуйте зливний шланг і переконайтеся, що каналізація чиста.

#### • Небезпека високих температур

1. При пранні у високотемпературному режимі скло дверцят буде нагріватися. Не торкайтеся скла дверцят, ретельно пильнуйте за дітьми.
2. При відкритті дверцят після прання у високотемпературному режимі почекайте, поки температура знизиться до безпечного рівня, і дверцята відкриваються автоматично.

#### • Небезпека отримання травм

1. Видаліть картонну упаковку після розпакування приладу. Не дозволяйте дітям гратися з нею або їсти її.
2. Не дозволяйте дітям вмикати або вилазити на пральну машину.
3. Будь ласка, закривайте дверцята машини після використання, щоб діти не опинилися всередині барабана.

#### • Небезпека пошкодження

1. Не кладіть важкі речі на верхню частину пральної машини.
2. Якщо ви хочете перемістити машину, попросіть когось про допомогу.
3. Не звертайтеся за допомогою до неспеціалістів для ремонту машини.

#### • Небезпека пошкодження речей

1. Не завантажуйте в машину для прання речі, які є водонепроникними, наприклад дощовик, вироби з пір'я, спальні мішки.
2. Завантажуйте в машину речі, придатні для прання. У разі виникнення сумнівів, дотримуйтесь інструкції.

#### • Небезпека вибуху

1. Не періть тканини, забруднені гасом, бензином, розчинником, легкозаймистими речовинами.
  2. Не вмикайте режим прання у разі витоку газу.
- Зверніть увагу: коли ви витягуєте штепсельну вилку, замок дверцят машини може бути розблокований, навіть якщо всередині барабану багато води. Тому, будь ласка, перевірте рівень води всередині машини, перш ніж розблокувати дверцята, щоб уникнути небажаної шкоди.

## Environmental Protection

### Correct Disposal of this product

This marking indicates that this product should not be disposed with other household wastes throughout the EU. To prevent possible harm to the environment or human health from uncontrolled waste disposal, recycle it responsibly to promote the sustainable reuse of material resources. To return your used device, please use the collection systems or contact the retailer where the product was purchased. They return and can take this product for environmental safe recycling.



## Specification

Model	WMS-6109W
Rated washing capacity	6.0kg
Rated spinning capacity	6.0kg
Rated voltage	220V-240V,50Hz
Rated washing power	250W
Rated spinning power	500W
Power consumption of off-mode	0.45W
Power consumption of left-on mode	0.50W
Rated heating power	1500W
Maximum power	1750W
Water consumption (Based on 220 standard washing cycles for cotton programmes at 60 °C and 40 °C at full and partial load)	10560 L/annum (Actual energy consumption will depend on how the appliance is used)
Energy consumption (Based on 220 standard washing cycles for cotton programmes at 60 °C and 40 °C at full and partial load)	170 kWh/annum (Actual water consumption will depend on how the appliance is used)
Maximum spin speed	1000rpm
Spin-drying efficiency class	C
Washing noise (Airborne acoustical noise emission during washing phase for standard 60 °C cotton programme at full load)	60dB(A)
Spinning noise (Airborne acoustical noise emission during spinning phase for standard 60 °C cotton programme at full load)	74dB(A)
Waterproof class	IPX4
Water pressure	0.03-1Mpa
Energy efficiency rate	A++
EU Ecolabel award	N/A
External dimension	595*480*850

### Standard Programme Consumption specification

Standard Programme	Load	Energy consumption	Water consumption	Remaining moisture content	Programme duration
Cotton 60°C	6kg	0.73kwh	40L	55%	272min
Cotton 60°C	3kg	0.71kwh	35L	58%	272min
Cotton 40°C	3kg	0.68kwh	35L	59%	254min

The household washing machine is equipped with a power manager system.  
The duration of the left-on mode is: 10mins

## Опис виробу

### Специфікація додатка

Інструкція	Шланг подачі води	Гайковий ключ
		

### Опис виробу

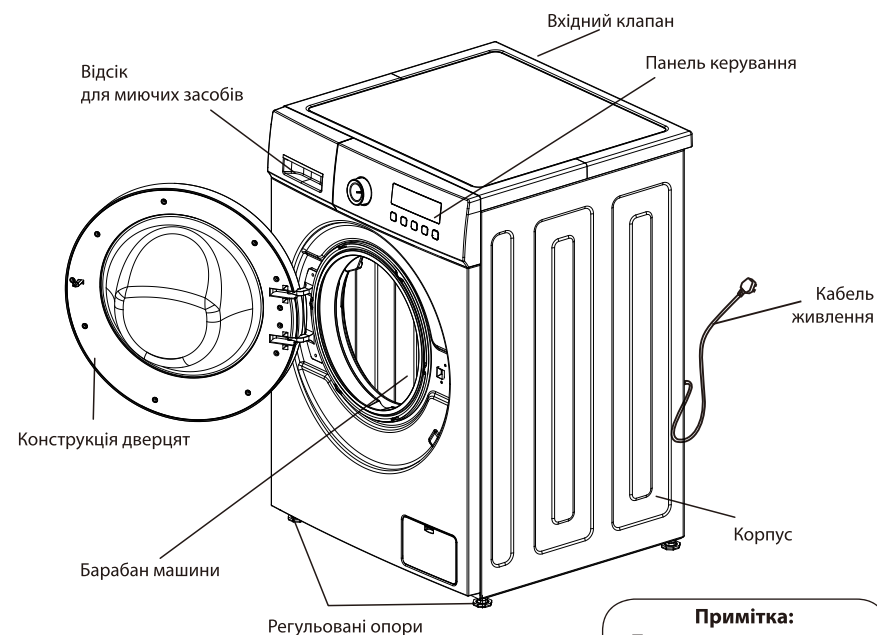

#### Примітка:

1. При першому використанні може вилитися трохи води. Це нормальне явище, тому що вода залишається в машині після проведення випробувань в робочих умовах.
2. Після кожного використання витягуйте штепсельну вилку і закривайте кран, щоб запобігти витоків води або пожежі.

Зображення вище наведене як довідкова інформація, детальна інформація повинна ґрунтуватися на реальному продукті!

## Інструкція із встановлення

- Не встановлюйте пральну машину і не використовуйте її у приміщеннях, де температура може опуститися нижче 0 °С, або де погодні явища можуть впливати на роботу приладу.
- Встановлюйте пральну машину правильно, відповідно до норм і правил керування.
- Відрегулюйте ніжки для забезпечення необхідної вентиляції, якщо прилад встановлено на поверхні з килимом.
- У сільській місцевості занадто багато шкідників. Зберігайте довкола чистоту, тому що будь-які пошкодження, спричинені тарганами або іншими шкідниками, не підлягають відшкодуванню за гарантією.

### Транспортувальні болти

- Пральна машина постачається в комплекті з транспортувальними болтами для запобігання внутрішнього пошкодження при транспортуванні.

### Демонтаж транспортувальних болтів

- 1. З метою уникнення внутрішнього пошкодження при транспортуванні встановлюються 4 болти. Перед використанням пральної машини демонтуйте ці болти (див. рис. 1)
- Якщо болти не будуть демонтовані, можуть виникнути сильна вібрація, шум і несправності.
  1. За допомогою гайкового ключа ослабте 4 болти (див. рис. 2)
  2. Трохи відкрутіть гумову гайку болта, а потім витягніть болти, збережіть болти і гайковий ключ (див. рис. 3)
- Болти слід встановити на місце у разі транспортування пральної машини.
  3. Використовуйте заглушки, що додаються в комплекті, для герметизації отворів для гвинтів. (див. рис. 4)

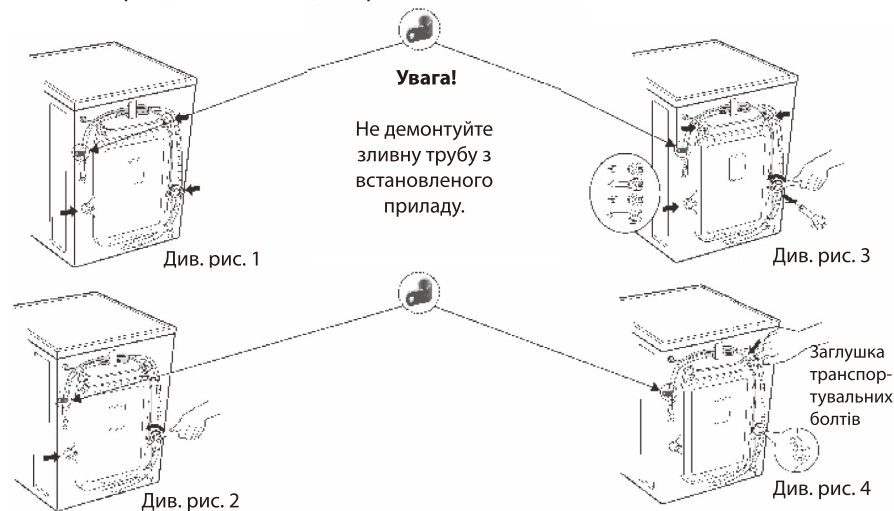

## Troubleshooting guide

Phenomenon	check points	solutions
Washer can't start	<ul style="list-style-type: none"> <li>● Check if press the power button or start/pause button?</li> <li>● Is the plug pulling out?</li> <li>● Is there a power failure?</li> <li>● Check if cut the leakage protector?</li> </ul>	Press the power button or start/pause button. Connect the plug. Please wait. Open the leakage protector.
Spinning screen shows "UE"	<ul style="list-style-type: none"> <li>● Check if disassemble the carriage bolt?</li> <li>● Is the machine placed steadily?</li> <li>● Are the clothes too small or light?</li> <li>● Are the locknuts on under the feet tightened up?</li> </ul>	Disassemble the carriage bolt. Place the machine on a steady ground. Add more clothes. Tighten up the locknuts.
Water inflow screen shows "IE"	<ul style="list-style-type: none"> <li>● Check if turn the tap off?</li> <li>● Is the water supply cut off or the water pressure too low?</li> <li>● Are the water inlet pipes frozen?</li> <li>● Are the filters blocked?</li> </ul>	Open the stopcock. Please wait. Use hot water to unfreeze the pipes. Take out the filters and clean them.
Water outflow screen shows "OE"	<ul style="list-style-type: none"> <li>● Are the outlet pipes placed too highly?</li> <li>● Are the outlet pipes frozen?</li> <li>● Are the outlet pipes blocked?</li> <li>● Are the floor drain blocked?</li> </ul>	Please put away the outlet pipes and make sure the height within 1M. Use hot water to unfreeze the pipes. Take out the foreign matter and dredge the pipes. Clean the floor drain.
Door trouble screen shows "DE"	<ul style="list-style-type: none"> <li>● Make sure if start the washer without closing the door well.</li> </ul>	Make sure the door truly closed
No heating screen shows "LE"	Please pull the plug and entrust the after-sales service	
Continuous water inflow screen shows "FE"	Close the stopcock, pull the plug and ,entrust the after-sales service.	
The screen shows "LE" or "CE" when wash tub doesn't rotate.	Close the stopcock, pull the plug and ,entrust the after-sales service.	
Too much foam	<ul style="list-style-type: none"> <li>● Check if add too much detergent?</li> <li>● Check if add too much detergent?</li> </ul>	Add reasonable amount of detergent. Use the detergent correctly.

## Non-fault conditions

The door can't open.	<ul style="list-style-type: none"> <li>● The program is running.</li> <li>● There are clothes between the door and door seals.</li> </ul>
There is an odor.	<ul style="list-style-type: none"> <li>● There may be a smell of rubber because some components are made up of rubber.</li> </ul>
There is too little water when wash and rinse.	<ul style="list-style-type: none"> <li>● Roller washing machine just needs a little water when operating.</li> </ul>
No water inflowing.	<ul style="list-style-type: none"> <li>● Is the tap turned on?</li> <li>● Is the inlet pipe frozen?</li> <li>● Are the filters blocked?</li> </ul>
Water inflows halfway	<ul style="list-style-type: none"> <li>● If the water level declines, the washer will supply water automatically.</li> </ul>
Water outflows when washing.	<ul style="list-style-type: none"> <li>● Check if add the detergent with too much bubbles.</li> </ul>
Remaining time changes	<ul style="list-style-type: none"> <li>● If clothes are off center when spin, spinning time will extend to correct the deviation.</li> </ul>
There is abnormal noise when spin.	<ul style="list-style-type: none"> <li>● Check if the power line touches with cabinet.</li> <li>● Have the transport bolts been dismantled?</li> <li>● Are there some hairpins or coins in the roller?</li> </ul>
The washer can't work after the failure of electricity.	<ul style="list-style-type: none"> <li>● The washer will stop working after the failure of electricity. When the power is restored, it still can't continue to work. Please press the power button and reset the program.</li> </ul>

## Вимоги щодо встановлення

Встановлення по горизонталі

- Кут нахилу повинен бути менше 1 градуса.

Штепсельна розетка

- Відстань між будь-якими сторонами пральної машини і розеткою має бути в межах 1,5 метра.
- Не вмикайте надто багато електричних приладів в одну розетку.

Очищення навколишнього простору

- Необхідно очистити стіну, двері та поверхню підлоги.
- Встановіть пральну машину на тверду і стійку поверхню із зливним отвором. Не встановлюйте прилад на м'яку гумовотканинну пластину або дерев'яну підлогу.
- Не кладіть брудний одяг або інші предмети на верхню частину пральної машини — це може вплинути на функціонування приладу.

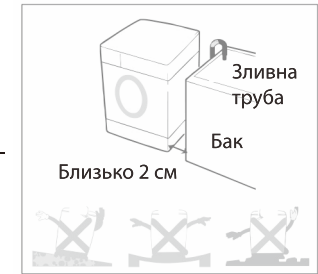

## Примітка

### Підключення до джерела живлення

1. Не використовуйте монтажну панель або подібні предмети.
  2. Якщо кабелі живлення пошкоджені, слід звернутися до спеціалістів для ремонту.
  3. Після використання пральної машини витягніть вилку і закрийте кран.
  4. Пральна машина має бути заземлена за допомогою заземленої розетки відповідно до стандартів електричної безпеки.
  5. Помістіть пральну машину в тому місці, в якому легко підключити розетку.
- Зверніться до сервісного центру і попросіть фахівців відремонтувати пральну машину. Дії непрофесіоналів можуть завдати шкоди і спричинити виникнення неполадок у пральній машині.
  - Не встановлюйте пральну машину у місці, де температура нижче 0 °C. Шланги можуть замерзнути і зламатися. Крім того, температура нижче 0 °C може призвести до несправності панелі керування програмами.
  - Якщо ви переміщуєте пральну машину до приміщення з температурою нижче 0 °C, потримайте пральну машину при кімнатній температурі протягом декількох годин перед її запуском.

### Інструкція із заземлення

- Пральна машина повинна мати пристрої для заземлення. У разі несправності такий пристрій може зменшити ризик ураження електричним струмом. Пристрій оснащено кабелем (включаючи дрот і заземлену штепсельну вилку). Заземлена вилка повинна бути вставлена у відповідну розетку. Якщо у вас виникли сумніви щодо того, чи правильно заземлена пральна машина, зверніться до професійного обслуговуючого персоналу. Якщо вилка не підходить для розетки, не міняйте вилку самостійно.
- Якщо пральна машина димить, або відчувається запах, витягніть кабель живлення і зверніться до професійного обслуговуючого персоналу.

**Пральна машина повинна бути з'єднана з отвором подачі води. Використовуйте нові шланги для приєднання сантехніки. Не використовуйте старі шланги.**

**Щоб забезпечити якість, перед випуском машини з заводу проводять випробування на подачу води, тому всередині внутрішнього барабана, на дверних ущільненнях і дверних панелях може бути вода, що вважається нормальним явищем.**

#### З'єднання для підведення води

1. Тиск подачі води встановлюється в межах від 30 кПа до 1000 кПа.

2. Не стирайте різьбу гвинта при підключенні впускних труб з клапанами.

3. Встановіть пристрій для скидання тиску, якщо тиск подачі води перевищує 1000 кПа.

- Два ущільнення встановлено в роз'ємах обох кінців труби, щоб запобігти витоків води.

- Включіть кран і перевірте, чи немає витоків в елементах з'єднання.

- Регулярно перевіряйте труби.

За необхідності труби потрібно замінити.

- Слідкуйте, щоб труби не були пошкоджені та не перепліталися одна з одною.

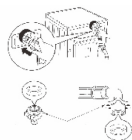

З'єднувач для труби подачі води з гумовим ущільненням

**1** Перевірте гумові ущільнення по обидва боки шланга. Вставте гумове ущільнення в муфту для з'єднання труб на кожному шлангу, щоб запобігти витоків води.



**2** Приєднайте шланги подачі води до водопровідних кранів вручну, а потім затягніть ще на 2/3 обороту плоскогубцями. Підключіть синій шланг на водопровідний кран.

#### ОБЕРЕЖНО

Не затягуєте сильно шланг. Ви можете пошкодити з'єднувальну муфту.

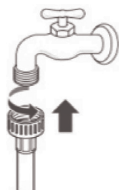

**3** Після приєднання шланга подачі води в пральну машину до водопровідних кранів відкрийте водопровідні крани, щоб вимити струменем води сторонні речовини (бруд, пісок або тирсу) з водопровідних ліній. Спустіть воду у відро і перевірте температуру води.

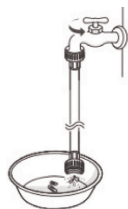

**4** Щільно приєднайте шланги до впускного отвору для води вручну, а потім затягніть ще на 2/3 обороту плоскогубцями.

Впускний отвір для води

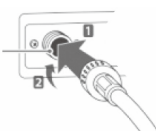

#### ОБЕРЕЖНО

Не затягуєте сильно шланги. Ви можете пошкодити клапани, що призведе до витоків води і пошкодження майна.

**5** Перевірте на наявність витоків води, включивши крани. Якщо вода витікає, повторіть кроки з 1 по 4.

### 3. Notes

- When put big and small clothes together, put the big first and they have to be less than half of total clothes. Please don't wash single cloth because it may cause the trouble of imbalance. Please add one or two similar clothes.
- Small clothes like silk stockings and handkerchiefs should be put into mesh bags to wash. Before washing the bra with steel rings, please take the rings off. If it is inconvenient to do this, please put them into mesh bags to prevent the bra slipping into the gap between internal and external tubs.
- Check all pockets and make sure nothing in them. Nails, hairpin, match, pen, coin and key will damage your washer and clothes.
- Zip up all clothes, fix the button and hook and tie the loose belt, make sure that other clothes cannot be damaged by them.
- Firstly use the water with a little detergent to wash the parts with too many stains, such as collar and cuffs, which can make the clothes cleaner.
- Check the door seals and make sure nothing on them.
- Make sure there is nothing in the tub before washing.
- To make sure there is cloth caught in the door sealing ring, in order to avoid the cloths and door seal ring from damaging.

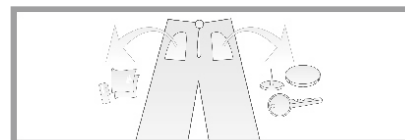
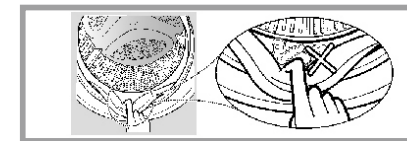
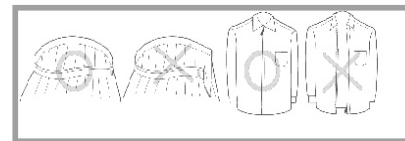
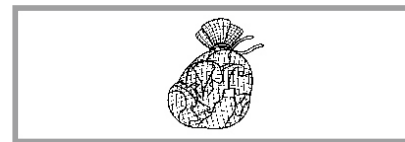



- Abnormal power off for 2 minutes, you can open the door. During the process of running, the required condition for opening door (water level below door gasket, water temperature below 45°C, spin speed is 0), push "Start/Pause" button, wait till door lock mark disappear, then open the door. When closing the door, press the middle place of the door handle.
- Push "Start/Pause" button to start the washing machine, it is normal to hear "Clicking" sound, which is door locking sound not an error. If it occurs "dE" warnings, please use hand to push and shut the door. Push two times of "Start/Pause" button to continue running of the machine.

## Notice before Washing

### 1. Washing guide identification

- Please check cloths washing guide identification, which shows cloths texture and washing method.

### 2. Classification washing

- Please wash cloth of the same texture, different texture, different water temperature, speed and washing procedure, please split deep colored cloths from white cloths. Split dyed cloths from cotton, otherwise the white cloths would be discolored. If possible, please do not washing high contaminated cloths with clean ones together.
- |  |  |
|--|--|
| ● The degree of pollution<br>(serious, moderate, slight) | classify clothes and wash according to the degree. |
| ● color (white, light color, deep color)                 | classify them and wash.                            |
| ● velveteen<br>(easy to fall off, easy to be adhered)    | classify the white and the deep color.             |

- Цей прилад призначено для використання в домашніх умовах. Не встановлюйте його на кораблі, в трейлері або літаку.
- Виключіть кран, якщо прилад довгий час не використовується. (Наприклад, під час відпустки).
- Зніміть фіксатор дверцят та вимкніть функцію зачинення дверцят, щоб діти не опинилися замкненими всередині барабана машини.
- Пакувальні матеріали (наприклад, плівкові, поролонові) можуть зашкодити дитині і викликати задуху! Увага: ЗБЕРІГАЙТЕ УПАКОВКУ В НЕДОСТУПНОМУ ДЛЯ ДІТЕЙ МІСЦІ.

### Встановлення зливної труби

- Закріпіть зливну трубу за допомогою троса.
- Правильно встановіть зливну трубу, щоб зменшити наслідки витоку води на підлогу.
- Щоб запобігти сифонному ефекту, зливну трубу потрібно встановити на висоті між (0,85 м — 1,25 м), крім того, кінець зливної труби не повинен занурюватися у воду.
- Якщо зливна труба занадто довга, не вставляйте її в пральну машину: це може викликати нехарактерний шум. (Див. схему на наступній сторінці)

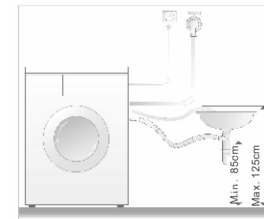

Інструкція з встановлення труби

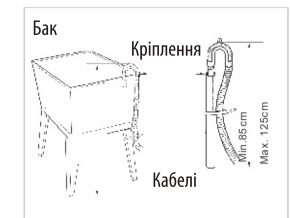
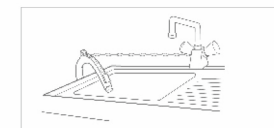

### Встановлення по горизонталі

- Щоб уникнути шуму та вібрації, відрегулюйте горизонтальне положення пральної машини, краще встановлювати її в кутку приміщення.
- Якщо поверхня нерівна, відрегулюйте встановлювальні штифти. (Не підкладайте шматки дерева або подібні предмети), переконайтеся, що чотири встановлювальні штифти щільно торкаються поверхні, а машина виставлена горизонтально.

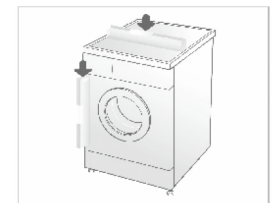

- **Регулювання встановлювальних штифтів.** Налаштуйте регулювальні ніжки, щоб пральна машина була встановлена горизонтально і міцно спиралася на поверхню. Після регулювання закрутіть контргайку, для надійності. Не ставте пральну машину на платформу, яка знаходиться вище рівня підлоги, щоб запобігти випадковому падінню машини.
- **Перевірка в діагональному напрямку.** При зусиллі, спрямованому вниз по діагоналі пральної машини, пральна машина не повинна хитатися. (Необхідно перевірити в напрямку обох діагоналей, якщо пральна машина хитається, необхідно відрегулювати регульовані ніжки).

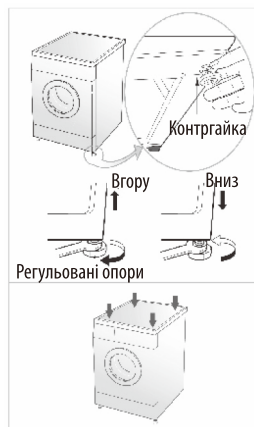

## Способи блокування та розблокування дверцят

### Блокування дверцят

- Після запуску машини дверцят блокуються автоматично, вмикається лампочка/зображення DOOR LOCK («Дверний замок») на панелі керування.

### Розблокування дверцят

- Якщо світиться сигнальна лампочка/зображення «Дверний замок», натисніть кнопку START/PAUSE («Старт/Пауза»), режим ПРАННЯ/ЗЛИВАННЯ ВОДИ закінчиться. Через 10 секунд дверний замок розблокується автоматично.
- Витягніть вилку із розетки і через 10 секунд, дверний замок розблокується автоматично.
- Якщо відкрити дверцят під час роботи пральної машини, може вилитися піна; витріть піну рушником.
- Якщо температура занадто висока, не можна відчиняти дверцят під час прання.
- Якщо рівень води занадто високий, не можна відчиняти дверцят під час прання.

## Varieties of Functions

1. **Child Lock function:** You can lock and unlock the child lock function by pushing “Pre Delay” 3 seconds when the machine is running.
  - Once the child lock function set, all the other buttons will be locked except the power button.
  - When the washing process ending or push “Power” button or default warning, the child lock function cannot be unlocked. It means that the child lock function must be unlocked by hand. When the power on and start the machine, if the child lock function is going on (the lamp of child lock light up, you need to push “Pre Delay” button for 3 second to unlock the child lock function and then continue to operate the washing machine.
2. **Power-off Memory:** When there is power on again after a period of power-off, the machine will continue the working process at the time node of last power-off action.
3. **Door self-lock:** After selecting procedure, the door locked automatically, 2 minutes after operation over, lock removed.
4.  **Tub clean:** The program of drum clean is use the high water level, high water temperature, high speed to clean the drum and kill the bacteria. The detailed operations ways.
5. **Add garment function:** During the process running, if you want to add garment, please push "Start/Pause" button to stop running;
  - After around 5 seconds, it has a sound of unlocking, meanwhile the door lock mark in the screen disappear then you can open the door.
  - Add the additional garment into the drum (Don't let the door clamp clothes, this will cause failure of leakage and error).
  - Forced to open the door part, damage may occur, such as safety problem.
  - When there are many bubble in the inner barrel and plenty of water, open the door, water and foam will flow out .
  - When the inner drum is running, it is in danger status since the temperature of water is above 45°C and there is plenty of water inside. At this time, the door can not be forced to open. If want to open the door, please follow the below instructions:
    - (1) Wait till the inner drum stop running.
    - (2) Wait till the water temperature cool down to below 45°C. If want to open the door when the water temperature is above 45°C, please shut off the power and open the door after 5 minutes.

## Maintenance

### When washing machine is frozen

1. Cover stopcock and the universal coupling with hot towel.
2. Take off the inlet pipe, and put it into 50 degree water.
3. Pour into the drum about 2-3L of 50 degree water.
4. Connect inlet pipe, turn on the stopcock and start the washing machine, please check whether inlet and outlet is normal.

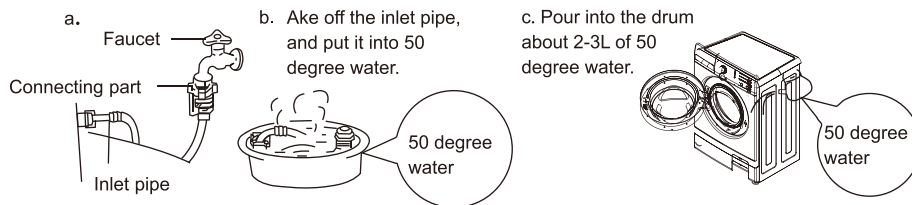

### The Clearance of dewatering-pump filter ( Suggest: once/monthly)

1. Press fastener on the pump after dewatering and power off, open the lid of water-pump filter. (Attention: if hot water inside, please go ahead after it be cold.)
2. Take off the filter anti-anticlockwise.
3. Wash the filter.
4. Direct at pump and insert the filter, tighten it clockwise and tighten the lid.

Attention: a. Please tighten the filter well to avoid leak.  
b. Please do not clean during operation.

### The Drum Clearance ( Suggest once/monthly)

After using for a period, some dirt maybe exist. You can clean the inside and outside of drum by operating the drum procedure.

Attention: please do not put cloths and detergent when clearing the drum.

## Спосіб використання дозатора для миючих засобів

### Синтетичний пральний порошок

- Розчиніть миючий засіб (наприклад, шматки мила) перед додаванням у дозатор для миючих засобів.

### Рідке мило Засіб для відбілювання

- Використовуйте миючий засіб, який не утворює багато піни.
- Концентровані миючі засоби розчиніть у воді у співвідношенні 1:2 перед додаванням у дозатор для миючих засобів.

### Пом'якшувальний засіб

- Влийте пом'якшувальний засіб перед пранням, який виліється в барабан автоматично після відбілюючого засобу.
- Концентровані пом'якшувальні засоби розчиніть у необхідній кількості води.
- Рівень засобу не повинний перевищувати відмітку MAX.

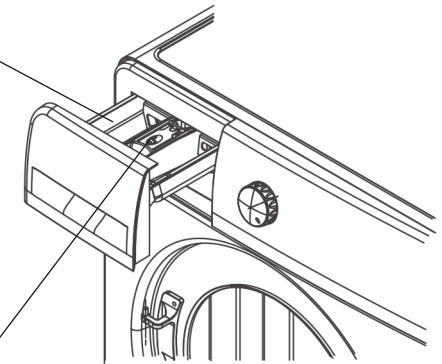

- Використовуйте лише спеціальні миючі засоби.
- Не використовуйте багато миючого засобу, який утворює багато піни. Це може вплинути на якість прання або спричинити неполадки.
- Обирайте миючий засіб відповідно до типу і кольору одягу, температури води та ступеня забруднення.
- Використовуйте миючий засіб середньої концентрації для кращої якості прання та захисту оточуючого середовища

## Рекомендації щодо використання миючих засобів при різних температурних режимах

- При пранні сильно забруднених білих речей ми рекомендуємо використовувати програму «Бавовна» з температурою 60 °C або вище і звичайний пральний порошок (для інтенсивного прання), який містить відбілюючі речовини, які при середніх/високих температурах забезпечують відмінну якість прання.
- Для прання при температурі від 40 °C до 60 °C тип використовуваного миючого засобу повинен відповідати типу тканини і ступеню забруднення. Звичайні порошки підходять для «білих» чи кольорових міцних тканин з високим ступенем забруднення, в той час як рідкі миючі засоби або порошки для «захисту кольору» підходять для кольорових тканин з невеликим ступенем забруднення.
- Для прання при температурі нижче 40 °C рекомендуємо використовувати рідкі миючі засоби або миючі засоби, спеціально марковані як придатні для прання при низьких температурах.

## Функції панелі керування

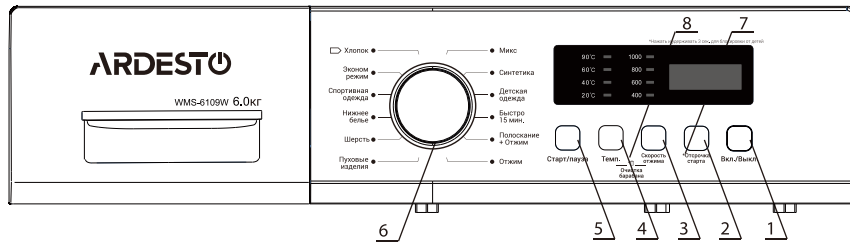

- Кнопка увімкнення/вимкнення (On/Off)
  - Увімкніть або вимкніть джерело живлення.
  - Після закінчення прання натисніть кнопку POWER («живлення») для вимкнення приладу.
- Кнопка відкладеного запуску.
  - Час відкладеного запуску.
  - Час відкладеного запуску означає проміжок часу від призначення режиму прання до початку прання.
- Кнопка «Віджим» (SPEED)
  - Виберіть положення кнопки «Віджим» відповідно до типу і кількості речей.
  - Можна обрати різні режими і різний ступінь віджимання відповідно до кількості речей, але швидкість обертання барабана не змінюється.
- Кнопка вибору температури
  - Виберіть температуру води відповідно до типу та ступеня забруднення одягу.
  - Можна обирати різні режими прання та температури, деякі режими недоступні.
- Кнопка «Старт/Пауза»
  - Натисніть цю кнопку для запуску пральної машини.
  - Натисніть цю кнопку під час прання, щоб зупинити прилад, натисніть знову, щоб продовжити прання.
- Перемикач програм
  - Оберіть програму відповідно до типу та ступеня забруднення одягу.
- Очищення барабана
  - Для очищення від забруднень, що залишаються після прання, і для стерилізації та дезінфекції.
  - Натискайте комбінацію кнопок «Віджим + Температура» та утримуйте протягом 3 секунд, щоб запустити програму очищення барабана.
- Кнопка «Блокування від дітей»
  - Натисніть на цю кнопку з метою захисту від дій дітей.
  - Якщо кнопка «Блокування від дітей» увімкнена, інші кнопки, крім кнопки POWER, не працюють.
  - Натискайте кнопку «Відкладений запуск» протягом 3 секунд, щоб увімкнути/вимкнути функцію блокування від дітей.

## Maintenance

- Please maintenance washing machine to extend service life.
- Before maintenance, please unplug.

### Body of washing machine

After washing, please clean it with soft cloth. If much contamination, please use appropriate detergent or soap.

- Do not watering directly.
- Do not use putty-powder, diluent, gasoline, alcohol to clean machine body.

### Door Gasket Ring

After washing, please remove contamination, wastepaper and so on, if foreign matter exists, please remove.

### The Cleaning of Detergent Box

Please clean the detergent box regularly. Pull it out and wash with clean water, then insert back.

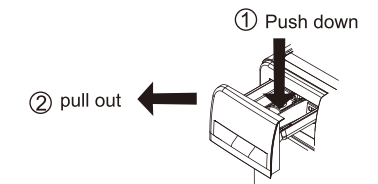

### The Cleaning of Universal coupling ( Suggest:Once/ half year)

- If waste accumulated, it will influence water inlet speed.
  - Take off the soft pipe from the universal coupling side.
  - Take off the screwing device according to the arrow showed.
  - Wash the inside of the screwing device.
  - Install the cleaned crewing device with the inlet soft pipe.



### The cleaning of inlet water valve ( Suggest:Once/ half year)

- Take off the soft pipe from washing machine side.
- Take off the filter net from water valve.
- Clean the filter net with tooth-brash.
- Install the soft inlet pipe.

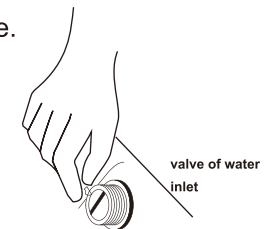

## The introduction of washing programs

Program	Temperature (°C)	Rinse (times)	Revolution (rpm)	Time (min)	Maximum load	Cloth type
☐ Cotton	cold water(20°C, 40°C,60°C,90°C)	2	800(0,400,600,1000)	88	rated	general cotton fabrics
Eco	20°C(cold water, 40°C,60°C)	2	1000(0,400,600,800)	69	≤2kg	general cotton fabrics
Sports	20°C(cold water,40°C)	2	800(0,400,600)	79	≤4kg	used for sport suit noted with "hand-wash"
Underwear	40°C(cold water,20°C)	2	800(0,400,600)	71	≤3kg	cotton fabrics/cellulose compound
Wool	cold water(20°C,40°C)	2	600(0,400)	56	≤2kg	used for delicate textile noted with "hand-wash" and wool fabrics
Duvet	60°C(cold water, 20°C,40°C,90°C)	2	1000(0,400,600,800)	119	one piece	bed sheet/curtain
Spin	————	————	800(0,400,600,1000)	14	rated	cotton fabrics/cellulose compound
Rinse&spin	————	2	800(0,400,600,1000)	34	rated	cotton fabrics/cellulose compound
Quick 15'	cold water(20°C,40°C)	2	600(0,400,800)	15	≤2kg	not too dirty and frequently used clothes
Baby Care	60°C(40°C,90°C)	3	800(0,400,600)	107	≤3kg	infant clothes needing degerming and mites
Synthetic	40°C(cold water, 20°C,60°C)	2	800(0,400,600)	73	≤3kg	cellulose compound
Mix	cold water(20°C,40°C)	2	800(0,400,600)	66	≤4kg	cotton fabrics/ cellulose compound
<b>Note: "☐ Cotton" is for the standard cotton program.</b> The energy class is A++ ,Energy test program: Cotton 60/40°C , Speed:1000; Other as the default.						

**Standard Cotton at 60 °C and 40 °C are suitable to clean normally soiled cotton laundry and they are the most efficient programs in terms of combined energy and water consumptions for washing that type of cotton laundry; in addition, the actual water temperature may differ from the declared cycle temperature.**

Remarks:

- 1.The time consumption will be changed according to the water pressure, cloths variety, quantity, water temperature.
- 2.The difference between displayed on screen and actual time consumption will happen.
- 3.If speed is too lower, poor washing effect will happen, please add more rinse time.
- 4.Different parameters, different models.
- 5.When self-designed default procedure is energy procedure, the washing time will be increased automatically.

## Функції та програми

### Прання звичайного одягу

1. Підготовка
  - Відкрийте дверцята, покладіть одяг і закрийте дверцята.
  - Висуньте дозатор для миючого засобу, додайте миючий засіб і закрийте дозатор.
  - Підключіть подачу води та відкрийте кран.
2. Натисніть кнопку увімкнення/вимкнення.
3. Програми обираються відповідно до вимог.
  - Бавовна — Змішані тканини — Синтетика — Делікатне прання — Експрес 15 — Полоскання + Віджим — Віджим — Пухо-пир'яні вироби — Вовна — Нижня білизна-спорт — Еко-прання.
4. Натисніть кнопку «Старт/Пауза» і запустіть процес прання.
5. Після закінчення прання ви почуєте звуковий сигнал.
  - На екрані висвітлиться «КІНЕЦЬ» і ви почуєте звуковий сигнал.
  - Відкрийте дверцята і витягніть одяг.
  - Від'єднайте розетку і закрутіть кран.

### Використання програм з автоматичним контролем

Використовуйте ці програми, коли потрібно встановити температуру, час полоскання і швидкість обертання барабана.

1. Підготовка до прання
  - Відкрийте дверцята, покладіть одяг і закрийте дверцята.
  - Висуньте дозатор для миючого засобу, додайте миючий засіб і закрийте дозатор.
  - Підключіть подачу води і відкрийте кран.
2. Натисніть кнопку увімкнення/вимкнення.
3. Програми обираються відповідно до вимог.
4. Натисніть кнопку Температура/Віджим/Відкладений запуск, щоб налаштувати температуру води, швидкість віджиму та час.
5. Натисніть кнопку «Старт/Пауза» і запустіть процес прання.
6. Після закінчення прання ви почуєте сигнал.
  - На екрані висвітлиться «КІНЕЦЬ» і ви почуєте звуковий сигнал.
  - Відкрийте дверцята і витягніть одяг.
  - Від'єднайте розетку і закрийте кран.

## Режим «Вовна»

Ця функція призначена для прання одягу з вовняних та делікатних тканин.

Перед пранням перевірте етикетки на одязі.

1. Підготовка до прання
  - Відкрийте дверцята, покладіть одяг і закрийте дверцята.
  - Висуньте дозатор для миючого засобу, додайте миючий засіб і закрийте дозатор.
  - Підключіть подачу води та відкрийте кран.
2. Натисніть кнопку увімкнення/вимкнення, підключіться до джерела живлення.
3. Обертаючи перемикач програм, оберіть програму «Вовна».
  - Оберіть відповідну температуру і встановіть кнопку «Віджим» на відповідну швидкість відповідно до вимог.
4. Натисніть кнопку «Старт/Пауза» і запустіть процес прання.
5. Після закінчення прання ви почуєте сигнал.
  - **Вага одягу в барабані не повинна перевищувати 2 кг.**
  - **Після закінчення прання швидко витягніть одяг з барабана, щоб уникнути його деформування.**
  - **Режим прання вимкнений.**
  - **Щоб не пошкодити одяг, встановіть температуру води не вище ніж 40 °C.**
  - **Відділіть білий і кольоровий одяг від темного одягу.**
  - **Використовуйте миючий засіб, призначений для прання вовняних речей, щоб уникнути їх пошкодження.**

## ЕКО-програма

Програма призначена для прання легко забрудненого одягу з метою заощадження часу та електроенергії.

1. Підготовка до прання
  - Відкрийте дверцята, покладіть одяг і закрийте дверцята.
  - Висуньте дозатор для миючого засобу, додайте миючий засіб і закрийте дозатор.
  - Підключіть подачу води та відкрийте кран.
2. Натисніть кнопку увімкнення/вимкнення, підключіться до джерела живлення.
3. Обертаючи перемикач програм, оберіть програму «ЕКО».
  - Оберіть відповідну температуру і встановіть кнопку «Віджим» на відповідну швидкість відповідно до вимог.
4. Натисніть кнопку «Старт/Пауза» і запустіть процес прання.
5. Після закінчення прання ви почуєте сигнал.
  - **Якщо Ви хочете змінити налаштування під час процесу прання, натисніть кнопку «Старт/Пауза» для тимчасового призупинення приладу. Після цього оберіть бажану програму.**

## Duvet Program Introduction

The cloths have the machine-washable mark, like bedding, bed sheets, curtains, etc

### 1.Prepare for washing

- Open the door, put the clothes then close the door
- Taking the detergent box and add detergent then close it.
- Connect the water inlet pipe well and make sure the faucet is running.

### 2.Push “Power” button and connect to the power

### 3.Turn the program button to choose “Duvet” program

- The washing program will be selected automatically.
- Choose the needed water temperature, spin speed, rinse times and washing intensity.

### 4.Push “Start/Pause ”button to start washing

### 5.When the program ends, it will have a hum sound.

- If you want to change the current setting during the process of washing, please push “Start/Pause” button first and stop washing, then push button to reset.
- The electric blanket and carpet cannot be washed.(It will damage the machine and clothes).
- Put the clothes in the washing drum properly and uniform when spinning, in order to avoid large vibration and drying time maybe extended.
- Heavy clothes cannot be entanglement ,need to put inside the washing machine after shaking loose.
- Uneven clothes can lead to not spinning (display UE), take out again in the after washing to shake loose.

## Rinse and Spin Program Introduction

The machine will not wash, only rinse and spin.

### 1. Prepare washing

- Open the door and put the cloths then close the door
- 2. Push "Power" button and connect to the power
- 3. Turn the program button to choose "Rinse+ Spin" program
- The washing program will be selected automatically.
- Choose the proper spin speed and rinse times.
- 4. Push "Start/Pause" button to start washing.
- 5. When the program ends, it will have a hum sound.

- If you want to change the current setting, please push "Start/Pause" button first and stop washing, then push "Rinse" and "Spin Speed" button to reset.
- The Spin speed can be selected the highest, but the temperature cannot be set.

## Quick 15' Program Introduction

To wash clothes that are changed frequently, not too dirty and thin clothes

### 1. Prepare for washing.

- Open the door, put the clothes then close the door.
- Taking the detergent box and add detergent then close it.
- Connect the water inlet pipe well and make sure the faucet is running.
- 2. Push "Power" button and connect to the power.
- 3. Turn the program button to choose "Quick 15" program
- The washing program will be selected automatically.
- Choose the needed water temperature, spin speed, rinse times and washing intensity.
- 4. Push "Start/Pause" button to start washing.
- 5. When the program ends, it will have a hum sound.

- If you want to change the current setting during the process of washing, please push "Start/Pause" button first and stop washing, then push button to reset.
- In order to prevent clothing damage, speed cannot set the highest speed, the temperature can be set to "cold", "20°C", "40°C" prevent the door from distorting.
- In order to ensure the washing effect, washing is suitable for the washing capacity under 2 kg.

## Програма «Прання дитячого одягу»

Ця функція використовується для прання при високотемпературному режимі для стерилізації та видалення кліщів.

### 1. Підготовка до прання

- Відкрийте дверцята, покладіть одяг і закрийте дверцята.
- Висуньте дозатор для миючого засобу, додайте миючий засіб і закрийте дозатор.
- Підключіть подачу води та відкрийте кран.
- 2. Натисніть кнопку увімкнення/вимкнення, підключіться до джерела живлення.
- 3. Обертаючи перемикач програм, оберіть програму «Прання дитячого одягу».
- Оберіть відповідну температуру і встановіть кнопку «Віджим» на відповідну швидкість відповідно до вимог.
- 4. Натисніть кнопку «Старт/Пауза» і запустіть процес прання.
- 5. Після закінчення прання ви почуєте сигнал.

## Програма «Віджим»

### 1. Підготовка до прання

- Відкрийте дверцята, покладіть одяг і закрийте дверцята.
- 2. Натисніть кнопку увімкнення/вимкнення, підключіться до джерела живлення.
- 3. Обертаючи перемикач програм, оберіть програму «Віджим».
- Натискаючи на кнопку «Віджим», налаштуйте швидкість обертання барабана.
- 4. Натисніть кнопку «Старт/Пауза» і запустіть процес прання.
- Прилад починає зливати воду і віджимати одяг.
- 5. Після закінчення прання ви почуєте сигнал.
- **Перед налаштуванням режиму обертання переконайтеся, що у барабані немає цвяхів, ключів або інших сторонніх предметів, щоб уникнути пошкодження приладу.**
- **Під час процесу обертання барабана пральної машини фактична швидкість обертання може відрізнятись від швидкості, вказаної в програмі. Це зумовлено тим, що пральна машина регулює швидкість обертання відповідно до ваги одягу.**
- **Під час обертання барабана чутно ритмічне гудіння. Це не свідчить про несправність приладу. Це стандартний звук під час зливання води.**

## Програма «Змішані тканини»

Ця функція може використовуватися для прання різного одягу, такого як бавовна, синтетика в швидкому режимі (будь ласка, не змішуйте одяг, який легко линяє).

1. Підготовка до прання
  - Відкрийте дверцята, покладіть одяг і закрийте дверцята.
  - Висуньте дозатор для миючого засобу, додайте миючий засіб і закрийте дозатор.
  - Підключіть подачу води та відкрийте кран.
2. Натисніть кнопку увімкнення/вимкнення, підключіться до джерела живлення.
3. Обертаючи перемикач програм, оберіть програму «Змішані тканини».
  - Програма прання буде обрана автоматично.
  - Оберіть відповідну температур, швидкість обертання, час полоскання та інтенсивність прання.
4. Натисніть кнопку «Старт/Пауза» і запустіть процес прання.
5. Після закінчення прання ви почуєте сигнал.
  - **Якщо ви хочете змінити поточні налаштування під час прання, спочатку натисніть кнопку «Старт/Пауза» і зупиніть процес прання, потім натисніть кнопку для скидання налаштування.**
  - **Щоб уникнути пошкодження одягу, не встановлюйте найвищу швидкість обертання барабана, а температуру води — на позначку 60 °C і 90 °C.**
  - **Відділіть білий і кольоровий одяг від темного одягу.**

## Програма «Спорт»

Програма призначена для прання спортивного одягу, який придатний для машинного прання.

1. Підготовка до прання
  - Відкрийте дверцята, покладіть одяг і закрийте дверцята.
  - Висуньте дозатор для миючого засобу, додайте миючий засіб і закрийте дозатор.
  - Підключіть подачу води та відкрийте кран.
2. Натисніть кнопку увімкнення/вимкнення, підключіться до джерела живлення.
3. Обертаючи перемикач програм, оберіть програму «Спорт».
  - Програма прання буде обрана автоматично.
  - Оберіть відповідну температуру, швидкість обертання, час полоскання та інтенсивність прання.
4. Натисніть кнопку «Старт/Пауза» і запустіть процес прання.
5. Після закінчення прання ви почуєте сигнал.
  - **Якщо ви хочете змінити поточні налаштування під час прання, спочатку натисніть кнопку «Старт/Пауза» і зупиніть процес прання, потім натисніть кнопку для скидання налаштування.**
  - **Щоб уникнути пошкодження одягу, не встановлюйте найвищу швидкість обертання барабана, а температуру води — на позначку 60 °C і 90 °C.**

## Synthetic Program Introduction

To wash the synthetic clothes

- 1.Preparation for washing
  - Open the door, put the clothes then close the door.
  - Taking the detergent box and add detergent then close it.
  - Connect the water inlet pipe well and make sure the faucet is running.
- 2.Push “Power” button and connect to the power
- 3.Turn the program button to choose “Synthetic” program
  - The washing program will be selected automatically.
  - Choose the needed water temperature, spin speed, rinse times and washing intensity.
- 4.Push “Start/Pause” button to start washing
- 5.When the program ends, it will have a hum sound.

- If you want to change the current setting during the process of washing, please push “Start/Pause” button first and stop washing, then push button to reset.
- In order to prevent clothing damage, speed cannot set the highest speed, the temperature cannot be set to "90 °C"

## Cotton Program Introduction

This program is suitable for the clothes which are moderate or mild dirty, like cotton, beddings, underwear, towels and shirt, etc...

- 1.Preparation for washing
  - Open the door, put the clothes then close the door
  - Taking the detergent box and add detergent then close it.
  - Connect the water inlet pipe well and make sure the faucet is running.
- 2.Push “Power” button and connect to the power
- 3.Turn the program button to choose “Cotton” program
  - The washing program will be selected automatically.
  - Choose the needed water temperature, spin speed, rinse times and washing intensity.
- 4.Push “Start/Pause” button to start washing
5. When the program ends, it will have a hum sound.

- If you want to change the current setting during the process of washing, please push “Start/Pause” button first and stop washing, then push button to reset.
- When the washing machine washing towel, the yarn will be squeezed, washing will get rough surface, using the fiber softening agent, to prevent this kind of phenomenon happens to the greatest extent.



## Mix Program Introduction

This function can be used to wash mix clothes like cotton, synthetic and soon (please do not mix wash the clothes that easily rub off).

### 1. Prepare for washing

- Open the door, put the clothes then close the door
- Taking the detergent box and add detergent then close it.
- Connect the water inlet pipe well and make sure the faucet is running.

### 2. Push "Power" button and connect to the power

### 3. Turn the program button to choose "Mix" program

- The washing program will be selected automatically.
- Choose the needed water temperature, spin speed, rinse times and washing intensity.

### 4. Push "Start/Pause" button to start washing

### 5. When the program ends, it will have a hum sound.

- If you want to change the current setting during the process of washing, please push "Start/Pause" button first and stop washing, then push button to reset.
- In order to prevent clothing damage, speed cannot set the highest speed, the temperature cannot be set to "60 °C" and "90 °C"
- Please separate white or bright color clothes from dark clothes.

## Sports Program Introduction

Wash the machine- washable sports clothes

### 1. Prepare for washing

- Open the door, put the clothes then close the door
- Taking the detergent box and add detergent then close it.
- Connect the water inlet pipe well and make sure the faucet is running.

### 2. Push "Power" button and connect to the power

### 3. Turn the program button to choose "Sport" program

- The washing program will be selected automatically.
- Choose the needed water temperature, spin speed, rinse times and washing intensity.

### 4. Push "Start/Pause" button to start washing

### 5. When the program ends, it will have a hum sound.

- If you want to change the current setting during the process of washing, please push "Start/Pause" button first and stop washing, then push button to reset.
- In order to prevent clothing damage, speed cannot set the highest speed, the temperature cannot be set to "60 °C" and "90 °C"

## Програма «Синтетика»

Програма призначена для прання синтетичного одягу.

### 1. Підготовка до прання

- Відкрийте дверцята, покладіть одяг і закрийте дверцята.
- Висуньте дозатор для миючого засобу, додайте миючий засіб і закрийте дозатор.
- Підключіть подачу води та відкрийте кран.

### 2. Натисніть кнопку увімкнення/вимкнення, підключіться до джерела живлення.

### 3. Обертаючи перемикач програм, оберіть програму «Синтетика».

- Програма прання буде обрана автоматично.
- Оберіть відповідну температуру, швидкість обертання, час полоскання та інтенсивність прання.

### 4. Натисніть кнопку «Старт/Пауза» і запустіть процес прання.

### 5. Після закінчення прання ви почуєте сигнал.

- **Якщо ви хочете змінити поточні налаштування під час прання, спочатку натисніть кнопку «Старт/Пауза» і зупиніть процес прання, потім натисніть кнопку для скидання налаштування.**
- **Щоб уникнути пошкодження одягу, не встановлюйте найвищу швидкість обертання барабана, а температуру води — на позначку 60 °C і 90 °C.**

## Програма «Бавовна»

Ця програма призначена для прання помірно або легко забрудненого одягу, такого як бавовна, постільна білизна, нижня білизна, рушники, сорочки тощо.

### 1. Підготовка до прання

- Відкрийте дверцята, покладіть одяг і закрийте дверцята.
- Висуньте дозатор для миючого засобу, додайте миючий засіб і закрийте дозатор.
- Підключіть подачу води та відкрийте кран.

### 2. Натисніть кнопку увімкнення/вимкнення, підключіться до джерела живлення.

### 3. Обертаючи перемикач програм, оберіть програму «Бавовна».

- Програма прання буде обрана автоматично.
- Оберіть відповідну температур, швидкість обертання, час полоскання та інтенсивність прання.

### 4. Натисніть кнопку «Старт/Пауза» і запустіть процес прання.

### 5. Після закінчення прання ви почуєте сигнал.

- **Якщо ви хочете змінити поточні налаштування під час прання, спочатку натисніть кнопку «Старт/Пауза» і зупиніть процес прання, потім натисніть кнопку для скидання налаштування.**
- **Під час прання рушників у пральній машині пряжа буде стискатися, поверхня рушника буде шорсткою. Використовуйте пом'якшувальний засіб, щоб запобігти такому явищу.**

## Програма «Полоскання і Віджим»

Ця програма виконує лише полоскання та віджим, а не прання.

1. Підготовка до прання
  - Відкрийте дверцята, покладіть одяг і закрийте дверцята.
2. Натисніть кнопку увімкнення/вимкнення, підключіть до джерела живлення.
3. Повертаючи перемикач програм, оберіть програму «Полоскання + Віджим».
  - Програма прання буде обрана автоматично.
  - Оберіть відповідну швидкість обертання і час полоскання.
4. Натисніть кнопку «Старт/Пауза» і запустіть процес.
5. Після закінчення прання ви почуєте сигнал.
  - **Якщо ви хочете змінити поточні налаштування під час прання, спочатку натисніть кнопку «Старт/Пауза» і зупиніть процес прання, потім натисніть кнопку «Полоскання» і «Швидкість обертання» для скидання налаштування.**
  - **Можна встановити найвищу швидкість обертання барабана, але не можна встановити температуру.**

## Програма «Експрес 15»

Ця програма призначена для прання не дуже брудного і тонкого одягу, який часто міняють.

1. Підготовка до прання
  - Відкрийте дверцята, покладіть одяг і закрийте дверцята.
  - Висуньте дозатор для миючого засобу, додайте миючий засіб і закрийте дозатор.
  - Підключіть подачу води та відкрийте кран.
2. Натисніть кнопку увімкнення/вимкнення, підключіть до джерела живлення.
3. Повертаючи перемикач програм, оберіть програму «Експрес 15».
  - Програма прання буде обрана автоматично.
  - Оберіть відповідну температур, швидкість обертання, час полоскання та інтенсивність прання.
4. Натисніть кнопку «Старт/Пауза» і запустіть процес прання.
5. Після закінчення прання ви почуєте сигнал.
  - **Якщо ви хочете змінити поточні налаштування під час прання, спочатку натисніть кнопку «Старт/Пауза» і зупиніть процес прання, потім натисніть кнопку для скидання налаштування.**
  - **Щоб уникнути пошкодження одягу, не встановлюйте найвищу швидкість обертання барабана, а температуру води — на позначку «холодна», 20 °C і 40 °C.**
  - **Для ефективного прання вага одягу всередині барабана пральної машини не повинна перевищувати 2 кг.**

## Baby Care program Introduction

This function can use high temperature to sterilize and remove the mites.

1. preparation for washing
  - Open the door, put clothes in and closes the door.
  - Pull out the detergent box, add detergent and close the box.
  - Connect the inlet pipes and make sure the tap turned on.
2. Press the On/Off button, connect the power.
3. Rotate the program button and choose the “Baby Care”
  - Please choose appropriate temperature and speed according to requirements.
4. Press the Start/Pause button and begin to wash.
5. When all operations finished, the buzzer emits a noise.

## Spin program Introduction

1. preparation for washing
  - Open the door, put clothes in and closes the door.
2. Press the On/Off button, connect the power.
3. Rotate the program button and choose the “Spin”
  - Pressing “Speed” button can adjust the speed.
4. Press the Start/Pause button
  - Begin to drain away water and spin.
5. When all operations finished, the buzzer emits a noise.

- Before spinning, please make sure there are no nails, keys or other foreign matters in the tub to avoid unnecessary loss.
- During the process of spinning, the actual spinning speed may be inconsistent with the program speed, which is because the washer adjust the speed according to the balance between clothes.
- There may be rhythmic drone during spinning, which is the normal voice of drain bump rather than the machine fault.

## Wool program Introduction

This function is set for woolen and fibrous clothes. Please confirm the washing icon in clothes before washing them.

### 1. Preparation for washing

- Open the door, put clothes in and closes the door.
- Pull out the detergent box, add detergent and close the box.
- Connect the inlet pipes and make sure the tap turned on.

### 2. Press the On/Off button, connect the power.

### 3. Rotate the program button and choose the "Wool"

- Please choose appropriate temperature and rotate speed according to requirements.

### 4. Press the Start/Pause button and begin to wash.

### 5. When all operations finished, the buzzer emits a noise.

- Washing capacity should be less than 2 kg.
- When finish all programs, please take out all clothes quickly to prevent them from distorting.
- The washing can't be ordered.
- In order to prevent clothes from damaging, the water temperature should be less than 40°C.
- Please separate white or bright color clothes from dark clothes.
- Use the detergent specially for woolen clothes to prevent damaging them.

## ECO program Introduction

Wash the clothes lightly polluted can save time and energy.

### 1. Preparation for washing

- Open the door, put clothes in and closes the door.
- Pull out the detergent box, add detergent and close the box.
- Connect the inlet pipes and make sure the tap turned on.

### 2. Press the On/Off button, connect the power.

### 3. Rotate the program button and choose the "ECO"

- Please choose appropriate temperature and rotate speed according to requirements.

### 4. Press the Start/Pause button and begin to wash.

### 5. When all operations finished, the buzzer emits a noise.

- When the washer is working, if you want to change its setting, please press the Start/Pause button to stop running temporarily and then choose the program you need.

## Програма «Пухо-пір'яні вироби»

Речі повинні мати маркування, в якому зазначено, що вони придатні для машинного прання, наприклад, постільна білизна, простирадла, штори і т.д.

### 1. Підготовка до прання

- Відкрийте дверцята, покладіть одяг і закрийте дверцята.
- Висуньте дозатор для мюючого засобу, додайте мюючий засіб і закрийте дозатор.
- Підключіть подачу води та відкрийте кран.

### 2. Натисніть кнопку увімкнення/вимкнення, підключіть до джерела живлення.

### 3. Повертаючи перемикач програм, оберіть програму «Пухо-пір'яні вироби».

- Програма прання буде обрана автоматично.
- Оберіть відповідну температур, швидкість обертання, час полоскання та інтенсивність прання.

### 4. Натисніть кнопку «Старт/Пауза» і запустіть процес прання.

### 5. Після закінчення прання ви почуєте сигнал.

- **Якщо ви хочете змінити поточні налаштування під час прання, спочатку натисніть кнопку «Старт/Пауза» і зупиніть процес прання, потім натисніть кнопку для скидання налаштування.**
- **Покривала з електронагрівом і килими не призначені для машинного прання. (Це може пошкодити прилад та речі).**
- **Покладіть одяг в барабан машини правильно, розмістіть його рівномірно під час обертання, щоб уникнути сильної вібрації і збільшення часу висихання.**
- **Не кладіть важкі речі у пральну машину заплутаними, необхідно розплутати їх, а вже потім покласти в пральну машину окремо одна від одної.**
- **Переплутані речі можуть заважати обертанню барабана (індикація на дисплеї «UE»). Витягніть одяг, розплутайте його і покладіть назад в барабан.**

## Програми прання

Програма	Температура(°C)	Полоскання(час)	Обертання(об/хв.)	Час(хв.)	Максимальна вага	Тип одягу
Бавовна	Холодна вода (20°C, 40°C, 60°C, 90°C)	2	800(0,400,600,1000)	88	стандартна	Звичайні бавовняні тканини
Еко	20°C (холодна вода, 40°C, 60°C)	2	1000(0,400,600,800)	69	≤2кг	Звичайні бавовняні тканини
Спорт	20°C (холодна вода, 40°C)	2	800(0,400,600)	79	≤4кг	Для спортивного одягу, з позначкою «ручне прання»
Нижня білизна	40°C (холодна вода, 20°C)	2	800(0,400,600)	71	≤3кг	Бавовняні тканини/целюлоза
Вовна	холодна вода (20°C, 40°C)	2	600(0,400)	56	≤2кг	Для делікатних тканин з позначкою «ручне прання» та вовняних виробів
Пухо-п'р'яні вироби	60°C (холодна вода, 20°C, 40°C, 90°C)	2	1000(0,400,600,800)	119	Одна штука	Постільна білизна/штори
Віджим			800(0,400,600,1000)	14	стандартна	Бавовняні тканини/целюлоза
Полоскання і віджим		2	800(0,400,600,1000)	34	стандартна	Бавовняні тканини/целюлоза
Експрес 15'	холодна вода (20°C, 40°C)	2	600(0,400,800)	15	≤2кг	Не дуже забруднені і речі, що часто змінюються
Делікатне прання	60°C (40°C, 90°C)	3	800(0,400,600)	107	≤3кг	Дитячі речі, дезінфекція і видалення кліщів
Синтетика	40°C (холодна вода, 20°C, 60°C)	2	800(0,400,600)	73	≤3кг	Целюлоза
Мікс	холодна вода (20°C, 40°C)	2	800(0,400,600)	66	≤4кг	Бавовняні тканини/целюлоза
<b>Примітка:</b> Бавовна – для стандартних програм для прання бавовняних речей. Клас споживання енергії – A++ , Тест-програма енергії: Бавовна 60/40°C, Швидкість обертання: 1000; інше за замовчуванням.						

**Стандартні програми «Бавовна» при температурах 60 °C і 40 °C призначені для очищення звичайного брудного бавовняного одягу, і вони є найбільш ефективними програмами з точки зору сукупного споживання енергії та води для прання цього типу бавовняної білизни; крім того, фактична температура води може відрізнятись від заявленої температури циклу.**

Примітки:

1. Час прання буде змінюватись залежно від тиску води, типу тканин, кількості, температури води.
2. Час, відображений на екрані, може відрізнятись від фактичного часу прання.
3. Якщо швидкість обертання занадто низька, ефективність прання може знизитись. Збільште час полоскання.
4. Параметри програм прання відрізняються відповідно до моделей пральної машини.
5. Якщо встановлена автоматична програма за замовчуванням як процедура енергоспоживання, час прання буде збільшено автоматично.

## The introduction of function and program

### Usage of routine clothes

#### 1.Preparations

- Open the door put clothes in and closes the door.
- Pull out the detergent box, add detergent and close the box.
- Connect the inlet pipes and make sure the tap turned on.

#### 2.Press the power button

#### 3.The programs can be selected according to requirements.

- Cotton---Mix---Synthetic---Baby Care---Quick 15'---Rinse+Spin---Spin---Duvet---Wool---Underwear-Sports---Eco.

#### 4.Press start/Pause button and begin to wash

#### 5.When all operations finished, the buzzer emits a noise.

- Screen shows END, and buzzer rings.
- Open the door to get cloths out.
- Unplug and turn off the stopcock.

### The usage of self-compiled program

Use this when need to set up the temperature, times of rinse and the revolution of spin.

#### 1.Prepare to wash

- Open the door, put clothes in and close the door.
- Pull out the detergent box, add detergent and close the box.
- Connect the inlet pipes and make sure the tap turned on.

#### 2.Press the power button

#### 3.The programs can be selected according to requirements.

#### 4.Press Temp./Speed/Delay to setup water temperature, dewatering speed and appoint time.

#### 5. Press the Start/Pause button to start washing.

#### 6.When all operations finished, the buzzer emits a noise.

- Screen shows END and buzzer rings.
- Get cloths out .
- Unplug and turn off the stopcock.

## Function Introduction of Operating Panel

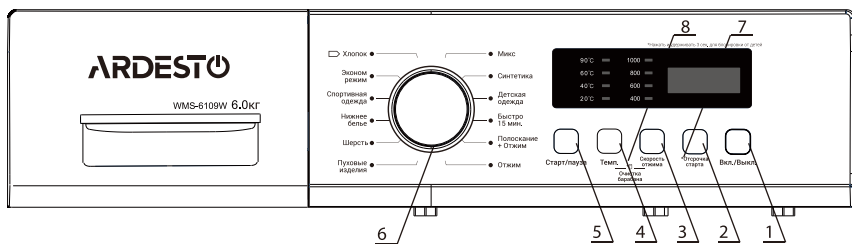

Image shown here is indicative only. Actual product you receive may differ.

### 1. On/Off Button

- Turn on or turn off power.
- When procedure finish, press Power to cut off power.

### 2. Delay Button

- Delay Time
- Delay time refers to the period from appoint to start.

### 3. Speed Button

- Select the Speed according to the capacity and variety of cloths.
- Different procedure, different speed select range, but the speed of drum clearance no choice.

### 4. Temp. Button

- Select water temperature according to the variety and contamination degree.
- Different procedure, different water temperature range, some no choice.

### 5. Start/Pause Button

- Press it to start operating
- Press it to pause during operation, press again to continue.

### 6. Program Button

- Select program according to variety and contamination of cloths.

### 7. Tub Clean

- For the sake of clearing the scouring remained, and completing sterilization&disinfection
- Press Speed+Temp. for more than 3 seconds to start tub clean program.

### 8.Child-Lock Button

- Press it to guard against child operating.
- Child-Lock operating, other buttons unavailable except Power.
- Press Pre Delay for more than 3 second to ON/OFF Child-Lock function.

## Технічне обслуговування

- Здійснюйте технічне обслуговування пральної машини для продовження терміну служби приладу.
- Перед очищенням та обслуговуванням від'єднайте пральну машину від електромережі.

### Корпус пральної машини

- Після прання очистіть зовнішню поверхню пральної машини м'якою ганчіркою. Якщо корпус сильно забруднений, використовуйте відповідний миючий засіб або мило.
- Не очищуйте корпус приладу безпосередньо водою.
  - Не використовуйте полірувальний порошок, розчинники, бензин, спирт для чищення корпусу пральної машини.

### Ущільнювальне кільце дверцят

- Після прання видаліть забруднення, паперові відходи і т.д. Видаліть сторонні предмети.

### Очищення універсального з'єднання (рекомендується: один раз на півроку)

- Накопичення відходів буде впливати на швидкість подачі води на впускному клапані.
1. Зніміть гнучкий шланг з боку універсального з'єднання.
  2. Зніміть гвинтовий фіксатор, прокручуючи його за напрямом стрілки.
  3. Промийте внутрішню частину гвинтового фіксатора.
  4. Встановіть очищений гвинтовий фіксатор на гнучкий шланг подачі води.



### Очищення клапана подачі води (рекомендується: один раз на півроку)

5. Зніміть гнучкий шланг з боку пральної машини.
6. Зніміть сітку фільтра з клапана подачі води.
7. Очистіть сітку фільтра за допомогою зубної щітки.
8. Встановіть гнучкий шланг подачі води назад.



### Очищення дозатора миючих засобів

- Регулярно очищайте дозатор для миючих засобів. Витягніть його і промийте чистою водою, потім вставте назад.

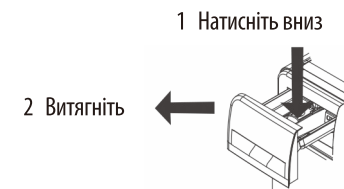

## Технічне обслуговування

### Запобіжні заходи щодо замерзання пральної машини

1. Накрийте кран та універсальне з'єднання гарячим рушником.
2. Зніміть шланг подачі води і помістіть його у воду з температурою 50°C.
3. Влийте в барабан близько 2-3 л води температурою 50°C.
4. Приєднайте шланг подачі води, покрутіть кран й увімкніть пральну машину, перевірте роботу вхідних і вихідних труб.

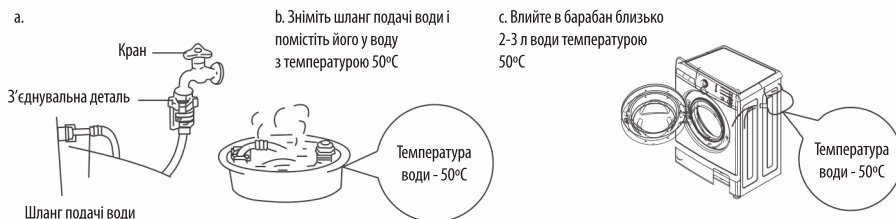

### Очищення фільтра для водовідливного насоса (рекомендується: один раз на місяць)



1. Злийте воду і вимкніть пристрій з розетки. Натисніть на кріплення насоса, відкрийте кришку фільтра водяного насоса. (Увага: якщо всередині насоса є гаряча вода, виконуйте цю дію після охолодження води).
2. Поверніть фільтр проти годинникової стрілки і зніміть його.
3. Промийте фільтр.
4. Натисніть на насос і вставте фільтр, закрутіть його за годинниковою стрілкою і вставте кришку.

**Увага:** а. Добре закрутіть фільтр, щоб уникнути витоків води.  
б. Не очищуйте фільтр під час прання.

### Очищення барабана пральної машини (рекомендується: один раз на місяць)

Після використання пральної машини протягом деякого періоду часу всередині барабана може накопичуватися бруд. Ви можете очистити внутрішню і зовнішню частини барабана, виконавши процедуру очищення барабана.  
Увага: не кладіть всередину барабана одяг і миючий засіб при очищенні.

## The Usage Method of the Detergent Box

<b>Synthetic Detergent Powder</b> 
● Please dissolve detergent (e.g. soap pieces) before putting into detergent box.
<b>Liquid detergent. Bleach</b> 
● Please use detergent with less foam. ● Please use two times water to dilute the concentrated type detergent before putting into detergent box.
<b>Softener</b> 
● Please put softener before washing, which will pour into drum automatically when last patch happening. ● When using concentrated type softener, please dilute it with appropriate water. ● Do not exceed MAX mark.

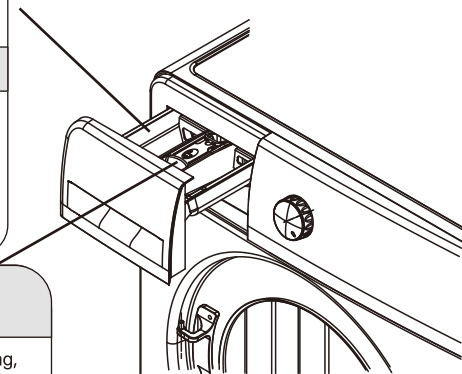

- Use special detergent.
- Do not use too much detergent which will cause too much foam and affect washing quality or will cause malfunction.
- Select detergent according to cloths variety, color, water temperature and contamination level.
- Please use moderate detergent to get washing effect and protect environment.

### The recommendations on detergent use at the various temperatures

- When washing heavily soiled whites, we recommend using cotton programs of 60°C or above and a normal washing powder (heavy duty) that contains bleaching agents that at medium/high temperatures provide excellent results.
- For washes between 40°C and 60°C, the type of detergent used needs to be appropriate for the type of fabric and level of soiling. Normal powders are suitable for "white" or colour fast fabrics with high soiling, while liquid detergents or "colour protecting" powders are suitable for coloured fabrics with light levels of soiling.
- For washing at temperature below 40°C we recommend the use of liquid detergents or detergents specifically labeled as suitable for low temperature washing.

- **Adjust alignment pins**

Adjust the adjustable feet to make sure the washing machine in balance, which can be placed on the ground steadily. After settling, screw the locknut to guarantee. Do not place the washing machine in the platform, which is higher than the ground, in order to prevent the machine from falling down because of other accidents.

- **The diagonal check**

Applying force downward on the diagonal of the washing machine, washing machine should not shake. (both diagonal need to check, if the washing machine shake, must readjust adjustable foot.)

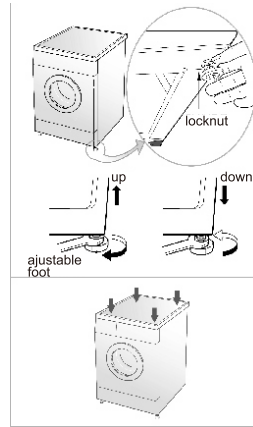

## Methods of Door Lock and Remove

### DOOR LOCK

- After operating, the door will be locked automatically and "DOOR LOCK" light/picture on the panel is lighting.

### Remove Door Lock

- When "DOOR LOCK" light/picture is lighting, press "Start/Pause", WASHING/DEWATERING drum stop operating. Please wait for about 10s door lock will be removed automatically.
- Unplug directly and wait for about 10s, door lock will be removed automatically.
- Foam overflowing if open the door during operating, please catch foam with towel.
- If temperature is too high, the door can not be opened during operating.
- If water level is too high, the door can not be open during operating.

## Інші функції

- 1. Функція «Блокування від дітей»:** Ви можете заблокувати і розблокувати функцію «Блокування від дітей», натиснувши кнопку «Попередній відкладений запуск» та утримуючи її протягом 3 секунд під час прання.
  - Після активації функції «Блокування від дітей» всі інші кнопки будуть заблоковані, крім кнопки увімкнення/вимкнення.
  - Якщо процес прання закінчується або натиснута кнопка «POWER» або з'являється попередження про відмовлення, функція «Блокування від дітей» не може бути розблокована. Це означає, що функцію «Блокування від дітей» потрібно розблокувати вручну. Якщо під час вмикання і запуску пристрою «Блокування від дітей» активована (загоряється лампочка «Блокування від дітей», вам потрібно натиснути кнопку «Попередній відкладений запуск» та утримувати її протягом 3 секунд, щоб розблокувати функцію «Блокування від дітей», а потім продовжити роботу з пральною машиною.
- 2. Пам'ять при вимкненні:** якщо після вимкнення знову включається живлення, машина продовжить роботу в момент часу останнього відключення живлення.
- 3. Самоблокування дверцят:** після вибору програми дверцята автоматично блокуються, через 2 хвилини після закінчення прання дверцята автоматично розблоковуються.
- 4. Очищення баку пральної машини:** програма очищення барабана передбачає високий рівень води, високу температуру води, високу швидкість обертання, щоб очистити барабан і знищити бактерії. Ретельне очищення.
- 5. Функція додавання одягу:** якщо ви захочете під час прання додати одяг, натисніть кнопку «Старт/Пауза», щоб зупинити прання;
  - Приблизно через 5 секунд ви почуєте звук розблокування, а лампочка із позначенням «Дверний замок» згасне на екрані.
  - Тепер ви можете відкрити дверцята. Додайте в барабан додаткову кількість одягу (слідкуйте, щоб не притиснути одяг дверцятами: це призведе до витоків води і виникнення неполадок).
  - Примусове відкриття частини дверцят може призвести до пошкодження, наприклад, до виникнення проблем з безпекою.
  - Якщо у внутрішньому барабані багато піни і води, відкрийте дверцята, злийте воду і піну.
  - Під час обертання внутрішній барабан є небезпечним, оскільки температура води вище 45 °C, і всередині є багато води. В цей час не можна примусово відчиняти дверцята. Якщо ви хочете відчиняти дверцята, виконайте такі кроки:
    - (1) Зачекайте, поки барабан зупиниться.
    - (2) Зачекайте, поки температура води охолоне нижче 45°C. Якщо ви хочете відчиняти дверцята, коли температура води вище 45°C, вимкніть кабель живлення і відчиніть дверцята через 5 хвилин.

- Після примусового відключення живлення через 2 хвилини ви можете відчинити дверцята. Якщо під час прання необхідно відчинити дверцята за належних умов (рівень води нижче ущільнення дверцята, температура води нижче 45 °C, швидкість віджиму дорівнює 0), натисніть кнопку «Старт/Пауза», почекайте, поки позначення «Дверний замок» зникне на екрані, потім відкрийте дверцята. При зачиненні дверцят натисніть на середину дверної ручки.
- Натисніть кнопку «Старт/Пауза», щоб запустити пральну машину. Ви почуєте стандартний звук — «клацання», який свідчить про те, що дверцята заблоковано. Якщо на екрані з'являється попередження «dE», натисніть і зачиніть дверцята вручну. Двічі натисніть кнопку «Старт/Пауза», щоб продовжити роботу машини.

## Перед початком прання

### 1. Етикетки на одязі

- Прочитайте інформацію на етикетках на одязі, щоб визначити тип тканини і спосіб прання.

### 2. Класифікація прання

- Періть одяг з однакових і різних тканин, при різних температурних режимах, швидкості обертів та в різних програмах, відділяйте кольорові речі від білих речей. Відділяйте фарбовані бавовняні речі від натуральних речей, щоб уникнути забарвлення білих речей. За можливості, не періть дуже забруднений одяг разом із слабо забрудненим одягом.

Ступінь забруднення  
(сильний, середній, легкий)

розподіліть одяг і періть за програмою відповідно до ступеня

Колір (білий, різнокольоровий, кольоровий)

розподіліть одяг і періть за програмою

Вельвет  
(легко осипається, налипає на одяг)

розподіліть білий і кольоровий одяг

- Such washing machine is designed for home appliances, please do not install it on ship, traveling truck or plane.
- Please turn off the stopcock if long time out of use. ( e.g vacation)
- Please remove plug and cancel door lock function to avoid child locking himself/herself inside.
- Packing materials(e.g film, foam) could harm child's safety and cause asphyxia! Attention: MAKE ALL PACKING MATERIEALS OUT OF CHILD REACH.

## Install drain-pipe

- Please fix the drain-pipe by a lifting rope.
- For the sake of lightening damage of leak towards ground, please place the drain-pipe correctly.
- In order to avoid siphon , the height of drain-pipe should between (0.85m-1.25m), moreover, the terminal of drain-pipe should not be placed in water.
- If the drain-pipe is too long, please do not force to insert it into washing machine, which would cause abnormal noise. (Please check sketch map next page)

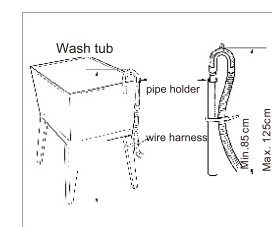
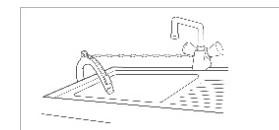
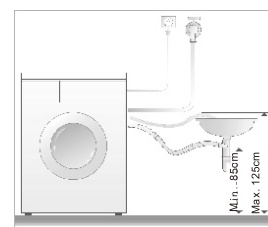

the instruction of installation of pipe

## Horizontal Adjustment

- To avoid noise and vibrate by adjusting washing machine level. place it at the room corner preferably.
- If ground not level, please adjust alignment pins.( Do not put wood pieces or something like), please make sure four alignment pins touch ground tightly, and machine level completely.

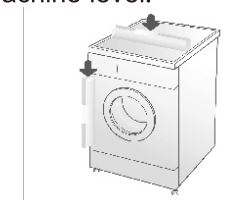



**Washers should be connected with water inlet. Please use attached new plumbing rather than the old. In order to ensure the quality, water injection tests are carried out before the washer leaves factory, so there may be water inside the internal tub, door seals and door panel, which are normal.**

### Water inlet connection

1. The pressure of supply water should be between 30kPa and 1000kPa.
2. Don't abrade the screw thread when connect the inlet pipes with valves.
3. Please install dropping equipment if the pressure of supply water surpasses 1000kPa.

- Two seals are supplied in the connectors of both ends of the pipe to prevent water leaking.
- Turn on the tap and check if the connectors leak.
- Check the pipes regularly. Please change them if necessary.
- Make sure the pipes don't be damaged or twine with each other.

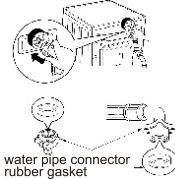
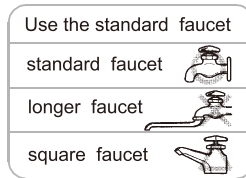

### The connection of inlet pipes and taps

- 1 Check the rubber seals on both sides of the hose. Insert a rubber seal into the threaded fittings on each hose to prevent leaking.

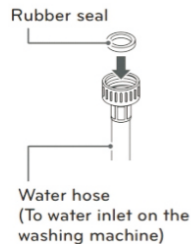

- 2 Connect the water supply hoses to the water faucets tightly by hand and then tighten another 2/3 turn with pliers. -Connect the blue hose to water faucet.

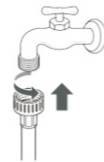

**WARNING**  
• Do not overtighten. Damage to the coupling can result.

- 3 After connecting inlet hose to water faucets, turn on the water faucets to flush out foreign substances (dirt, sand or sawdust) in the water lines. Let water drain into a bucket, and check the water temperature.

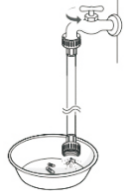

- 4 Connect the hoses to the water inlet tightly by hand and then tighten another 2/3 turn with pliers.

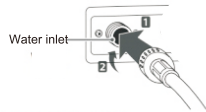

**WARNING**  
• Do not overtighten the hoses. Overtightening can damage the valves resulting in leaking and property damage.

- 5 Check for leaks by turning on the faucets. If water leaks, check steps 1 to 4 again.

### 3. Примітки

- Якщо ви кладете в барабан машини великі та дрібні речі, спочатку кладіть великі речі, які повинні становити менше половини загальної кількості одягу. Не періть одну річ у пральній машині. Це може викликати проблеми з рівновагою машини.

Додайте одну або дві такі самі речі.

- Дрібні речі, такі як шовкові панчохи і хусточки, слід поміщати в пральні мішки. Перед пранням бюстгальтера зі сталевими «кісточками», зніміть «кісточки». Якщо зняти їх неможливо, помістіть бюстгальтер в пральний мішечок, щоб запобігти попаданню бюстгальтера між внутрішнім і зовнішнім барабаном.
- Перевірте всі кишені і переконайтеся, що в них нічого немає. Цвяхи, шпильки, сірники, ручки, монети і ключі можуть пошкодити пральну машину та одяг.
- Застібайте всі «блискавки», гудзики та кнопки і затягуйте пояси, переконайтеся, що інший одяг не буде пошкоджений ними.
- Спочатку додайте у воду невелику кількість м'яючого засобу, щоб замочити сильно забруднені речі, такі як комірці і манжети.
- Перевірте ущільнювальне кільце і переконайтеся, що на ньому нічого немає.
- Перед пранням переконайтеся, що у барабані немає сторонніх предметів.
- Переконайтеся, що в ущільнювальному кільці дверцят немає частин одягу, щоб уникнути пошкодження тканини та ущільнювального кільця дверцят.

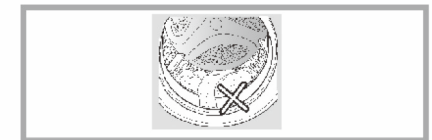
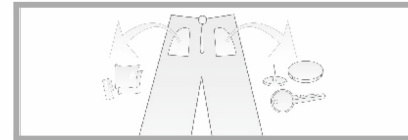
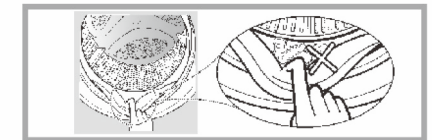
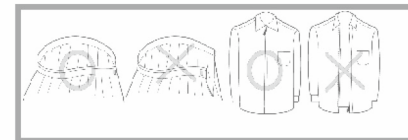
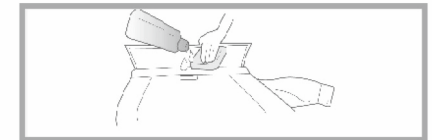

## Справність обладнання

Дверцята не відчиняються	Виконується програма прання. Між дверцятами та ущільненням дверцят затиснуто одяг.
Відчувається запах	Може відчуватися запах гуми, тому що деякі компоненти складаються з гуми.
Замало води під час полоскання	Пральна машина з віджимом не потребує великої кількості води для прання.
Немає подачі води	Кран відкритий. Замерз шланг подачі води. Засмічені фільтри.
Вода потрапляє частково	Якщо рівень води знижується, пральна машина автоматично подає воду.
Під час прання витікає вода	Можливо додано миючий засіб з надмірним утворенням піни.
Час до закінчення прання змінюється	Якщо одяг не розташований по центру барабана, при віджимі час обертання збільшується, щоб виправити відхилення.
При віджимі чути шум	Перевірте, чи не торкається лінія електроживлення корпусу машини. Транспортвальні болти демонтовані? Можливо до барабану потрапили шпильки або монети
Машина не вмикається після збою в електромережі	Пральна машина перестане працювати після збою в електромережі. Якщо після відновлення живлення машина не може продовжити працювати, натисніть кнопку POWER і скиньте програму.

## Requires for positions

Horizontal adjustment:

- The slant angle should be less than 1 degree.

Power outlet

- The distance between any side of washer and power outlet should be within 1.5 meters.
- Don't use too many electrical appliances in one outlet.

Environment cleaning

- It's necessary to clean the wall, door and ground.
- Install the washer on a hard and steady ground with floor drain rather than soft blanket or wooden floor.
- Don't put dirty clothes or some other goods on a washer's head cover, otherwise it may impact the normal operation.

### ⚠ Notice

### Power connection

1. Don't use the wiring board or something like that.
  2. If the power lines are damaged, please contact professionals to repair.
  3. After the use of washer, pull the plug and turn the tap off.
  4. Connect the washer with grounded outlet to correspond to the wiring principles.
  5. Place the washer in which is easy to connect the outlet.
- Contact the maintenance center and ask professionals to repair the washer. Laypeople may cause damages and troubles on the washer.
  - Don't put the washer in the place where the temperature is below zero. The pipes will be frozen and break. Moreover, the temperature below zero will damage the programming controller.
  - If move the washer in an environment whose temperature is below zero, please keep the washer at room temperature for a few hours before starting it.

### Grounding introduction

- A washer must have the grounding devices. If a trouble happens, the device can reduce the risk of electrical shock. The device is equipped with a cable (including a wire and a grounded plug). The grounded plug must be inserted in an appropriate outlet. If you want to know if the washer is grounded correctly, please contact with professional maintenance staff. If the plug can't match with the outlet, please don't change the plug by yourself.
- Once your washer smokes or emits an odor, please cut the power and contact with professional maintenance staff.

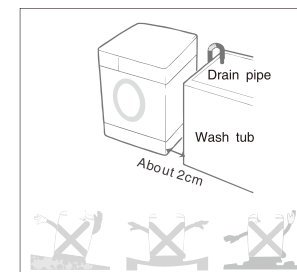

## Installation instruction

- Make sure the temperature of the places where the washer is installed or placed above 0°C or put it outside.
- Place the washer correctly according to management standards and regulations.
- Keep the base of washer ventilated when it is placed on the ground with carpet.
- There are too much pests in villages. Please keep the surroundings clean because any damages caused by cockroaches or other pests don't belong to warranty.

### Transport bolt

Washers are installed with transport bolt to prevent internal damage in transit.

### Dismantle the transport bolt

1. In order to prevent internal damage in transit, 4 bolts are installed. Before using the washer, dismantle the bolt. (see chart 1 )
  - If the bolts are not dismantled, violent vibration, noise and trouble will be caused.
2. Use the attached wrench to loosen the 4 bolts. (see chart 2)
3. Twist the bolt rubber slightly and then pull out the bolts, keep the bolts and wrench as standby. (see chart 3)
- The bolts should be remounted no matter when to transport the washer.
4. Use attached stopples to seal the screw holes. (see chart 4)

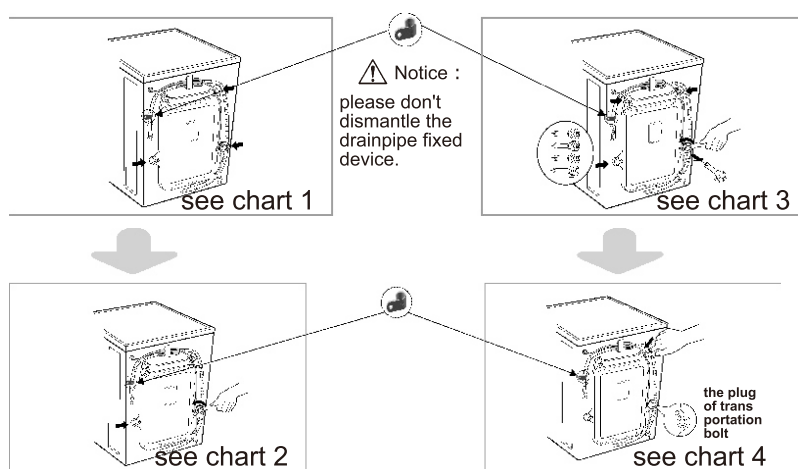

## Усунення несправностей

Проблема	Перевірте	Рішення
Пральна машина не вмикається	Переконайтеся, що натиснуто кнопку «Старт/Пауза». Перевірте, чи вилка вставлена в розетку Перевірте, чи немає збою в електромережі Переконайтеся в тому, що в щитку немає пошкоджених запобіжників	Натисніть кнопку «Старт/Пауза». Вставте вилку в розетку. Почекайте. Відкрийте запобіжник
На екрані «Віджим» відображається «UE»	Перевірте, чи демонтовані транспортувальні болти Перевірте, чи машина встановлена в горизонтальному положенні Розмір або вага одягу в машині не відповідають вимогам Перевірте, чи міцно затягнуті гайки на регульованих ніжках	Демонтуйте транспортувальні болти Встановіть пральну машину на горизонтальну поверхню Додайте більше одягу Затягніть гайки на регульованих ніжках
На екрані «Подача води» відображається «UE»	Перевірте, чи відкручений кран подача води вимкнена або надто низький тиск води Замерз шланг подачі води Засмічені фільтри	Відкрутіть кран Почекайте Розморозте шланг гарячою водою Зніміть і почистіть фільтри
На екрані «Зливання води» відображається «UE»	Шланги відведення води встановлені надто високо Замерз шланг зливання води Шланги відведення води засмічені Зливний отвір засмічений	Зніміть шланги відведення води і встановіть їх на висоті до 1 м. Розморозте шланг гарячою водою Видаліть сторонні матеріали і почистіть шланги Очистіть зливний отвір
На екрані відображається «DE» (неполадки дверцят)	При запуску машини дверцята не були міцно зачинені	Переконайтеся, що дверцята надійно зачинені
Екран нагріву не відображає «EE»	Витягніть вилку з розетки і зверніться в службу післяпродажного обслуговування	
Продовжує горіти екран «Подача води», відображається «FE»	Закрийте кран, витягніть вилку з розетки і зверніться в службу післяпродажного обслуговування	
Екран відображає помилку «LE» або «SE», коли барабан не обертається	Закрийте кран, витягніть вилку з розетки і зверніться в службу післяпродажного обслуговування	
Надто багато піни	Додано забагато миючого засобу Додано забагато миючого засобу	Додавайте необхідну кількість миючого засобу. Використовуйте миючий засіб належним чином.

## Технічні дані

Модель	WMS-6109W
Номінальна продуктивність прання	6,0 кг
Номінальна продуктивність обертання	6,0 кг
Номінальна напруга	220В-240В, 50Гц
Номінальна потужність прання	250 Вт
Номінальна потужність обертання	500 Вт
Споживання електроенергії у режимі спокою	0,45Вт
Споживання електроенергії у режимі роботи	0,50Вт
Номінальна потужність нагрівання	1500 Вт
Максимальна потужність	1750 Вт
Споживання води (на основі 220 стандартних циклів прання для програм «Бавовна» при температурі 60°C і 40°C при повному і частковому навантаженні)	10560 л/на рік (використання електроенергії залежить від способу використання приладу)
Споживання електроенергії (на основі 220 стандартних циклів прання для програм «Бавовна» при температурі 60°C і 40°C при повному і частковому навантаженні)	170 кВт/год/на рік (використання води залежить від способу використання приладу)
Максимальна швидкість обертання	1000 об/хв
Клас ефективності висушування	C
Шум при пранні (акустичний шум під час обертання барабана для стандартних програм «Бавовна» при температурі 60°C при повному навантаженні)	60дБ(А)
Шум при обертанні барабана (акустичний шум під час прання для стандартних програм «Бавовна» при температурі 60°C при повному навантаженні)	74дБ(А)
Клас водостійкості	IPX4
Тиск води	0,03-1МПа
Клас енергетичної ефективності	A++
Відзнака ЕС Ecolabel	Немає
Зовнішні розміри	595*480*850

## Технічні дані стандартних програм



Стандартна програма	Навантаження	Споживання електроенергії	Споживання води	Вміст залишкової вологи	Тривалість програми
Бавовна 60 °C	6кг	0,73 кВт/год	40 л	55%	272 хв
Бавовна 60 °C	3кг	0,71 кВт/год	35 л	58%	272 хв
Бавовна 40°C	3кг	0,68 кВт/год	35 л	59%	254 хв

Побутова пральна машина обладнана системою регулювання споживання електроенергії.

Тривалість режиму роботи: 10 хв.

## Part name

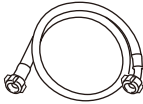
### Attachment specification

Instruction	water supply hose	wrench
		

### Part name

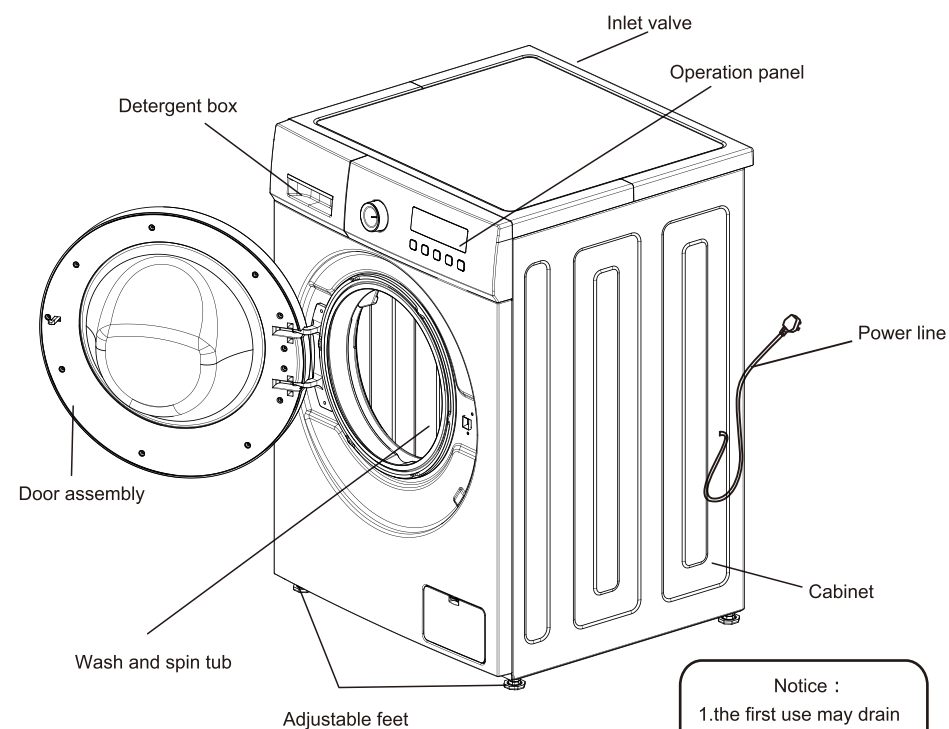

#### Notice :

- 1.the first use may drain some water out. It's residual water after performance test, belong to the normal phenomenon.
- 2.After each use, please pull the plug and turn off the faucet to prevent accidental flood or fire.

The above picture is just for reference,the detailed information should be based on the real product !

## Safety Notifications (Please Must Follow)

- In order to prevent the harm or damage to the user or the person and property of others, please make sure to follow the safety issues.



- The risk of electric shock.

1. Please use 220-240V, above 10A with ground wire dedicated socket.
2. When inserting and pulling out the power cord please use the plug, please. Don't use the damaged power cord. When the power cord pin is dirty please wipe clean with dry cloth in time.
3. Do not use the wet hand to insert or pull out the plug.
4. Please pull out the plug when finishing, repairing or cleaning.

- The danger of fire and current leakage

1. Do not allow the washing machine close to the fire, or lighted cigarettes, candles and volatile materials.
2. Please do not sprinkle the water on the control panel of washing machine.
3. Please do not put the washing machine in the place of wet and outside place.
4. Please fix the drain pump and make sure the sewer unobstructed.

- The danger of high temperature

1. When washing in high temperature, the door glass will be heating. Please do not touch the door glass, especially Children.
2. When opening the door after high temperature washing, please wait for the temperature cooled down to a safe level and the door will unlocked automatically.

- The danger of getting hurt

1. Please handle the carton box after removing, don't let the children touch or eat.
2. Do not allow the children to operate or climb up to the washing machine.
3. Please close the door after use to avoid the children enter into the drum.

- The danger of injury

1. Do not put any heavy things on the top of the washing machine.
2. If you want to move the machine, please remember ask for help.
3. Please do not ask unprofessional people to repair the machine.

- The danger of damage the cloths

1. Please do not wash the cloths which is waterproof, like Raincoat, feather products, sleeping bags
2. Please wash the cloths which can be washed, if you have any doubt, please following the instructions.

- The danger of explosion

1. Please do not washing the cloths which stained with kerosene, gasoline, thinner, inflammable goods.
2. Please do not washing when gas leakage.

- When pull out the plug, the lock can be

- unlock even if there is lot of water inside. So please check the water level inside before unlock the door in order to avoid the unnecessary loss.

## Захист навколишнього середовища

### Правильна утилізація продукту

Це маркування вказує, що продукт не можна утилізувати разом із побутовим сміттям у всіх країнах ЄС. Щоб не нашкодити навколишньому середовищу або здоров'ю людини внаслідок неконтрольованої утилізації відходів, збирайте відходи відповідально, щоб сприяти повторному використанню матеріальних ресурсів. Щоб повернути використаний пристрій, використовуйте системи збору даних або зверніться до продавця, де було придбано продукт. Повернення цього виробу та його передача на екологічно безпечну утилізацію виконується через ці системи.



## СОДЕРЖАНИЕ

Информация по технике безопасности.....	31
Инструкция по технике безопасности.....	32
Описание изделия.....	33
Инструкция по установке.....	34
Способы блокировки и разблокировки дверцы.....	38
Способы использования дозатора для моющих средств.....	39
Функции панели управления.....	40
Функции и программы.....	41
Программы стирки.....	48
Техническое обслуживание.....	49
Другие функции.....	51
Перед началом стирки.....	52
Исправность оборудования.....	54
Устранение неполадок.....	55
Технические данные.....	56



- This appliance is not intended for use by persons (including children) with reduced physical, sensory or mental capabilities, or lack of experience and knowledge, unless they have been given supervision or instruction concerning use of the appliance by a person responsible for their safety,
- Children should be supervised to ensure that they do not play with the appliance.
- The appliance can be used by children aged from 8 years and above and persons with reduced physical, sensory or mental capabilities or lack of experience and knowledge if they have been given supervision or instruction concerning use of the appliance in a safe way and understand the hazards involved. Children shall not play with the appliance. Cleaning and user maintenance shall not be made by children without supervision.
- Children of less than 3 years should be kept away unless continuously supervised.
- If the supply cord is damaged, it must be replaced by the manufacturer, its service agent or similarly qualified persons in order to avoid a hazard.
- CAUTION: In order to avoid a hazard due to inadvertent resetting of the thermal cut-out, this appliance must not be supplied through an external switching device such as a timer, or connected to a circuit that is regularly switched on and off by the utility.
- The new hose-sets supplied with the appliance are to be used and that old hose-sets should not be reused.

## Content

Warning .....	2
Safety Notifications .....	3
Part Name .....	4
Installation Instruction .....	5
Methods of Door Lock and Remove .....	9
The Usage Method of the Detergent Box .....	10
Function Introduction of Operating Panel .....	11
The Introduction of Function and Program .....	12
The Introduction of Washing Programs .....	19
Maintenance .....	20
Varieties of Functions .....	22
Notice before Washing .....	23
Non-fault Conditions .....	25
Troubleshooting Guide .....	26
Specification .....	27

## ИНФОРМАЦИЯ ПО ТЕХНИКЕ БЕЗОПАСНОСТИ

- Лица с ограниченными физическими, сенсорными или умственными способностями (включая детей) или с отсутствием опыта и знаний могут пользоваться этим прибором только под наблюдением или после проведения инструктажа лицом, ответственным за их безопасность, о безопасном пользовании прибором.
- Следите за детьми и не позволяйте им играть с прибором.
- Дети от восьми лет, лица с ограниченными физическими, сенсорными или умственными способностями и лица без соответствующего опыта и знаний могут пользоваться этим прибором только под наблюдением или после проведения инструктажа по безопасному пользованию прибором и связанным с этим риском. Не позволяйте детям играть с прибором. Нельзя поручать чистку и техническое обслуживание прибора детям без соответствующего надзора.
- Не следует оставлять детей в возрасте до трех лет без постоянного присмотра вблизи прибора.
- В случае повреждения электрического кабеля производитель или его авторизованный сервисный центр или иное квалифицированное лицо должны заменить его. Делать это самостоятельно опасно.
- Во избежание опасности из-за нежелательного отключения теплового выключателя, этот прибор нельзя подключать к сети с помощью внешнего устройства переключения, например, таймера, или присоединять к сети, которая регулярно включается и выключается коммунальными предприятиями.
- Прибор следует подключать к водопроводу с помощью новых шлангов, поставляемых в комплекте. Повторно использовать старые шланги нельзя.

## ИНСТРУКЦИЯ ПО ТЕХНИКЕ БЕЗОПАСНОСТИ (Обязательное соблюдение)

**С целью предотвращения нанесения вреда или повреждений пользователю, лицам и имуществу других лиц, обязательно соблюдайте правила безопасности.**

### Предупреждения

#### • Риск поражения электрическим током

1. Пожалуйста, при напряжении 220-240V, с током более 10А используйте соответствующий разъем для заземления.
2. При установке и демонтаже кабеля питания, пожалуйста, используйте вилку. Не используйте поврежденный кабель питания. Если кабель питания загрязнен, своевременно протрите его сухой тряпкой.
3. Не вставляйте и не извлекайте вилку влажными руками.
4. Извлеките вилку из источника питания после окончания стирки, ремонта или чистки.

#### • Опасность пожара и утечки тока

1. Следите, чтобы возле стиральной машины не было источника огня или зажженных сигарет, свечей и воспламеняющихся веществ.
2. Не разбрызгивайте воду на панель управления стиральной машины.
3. Не устанавливайте стиральную машину во влажном месте. Прибор предназначен для использования только внутри дома.
4. Зафиксируйте сливной шланг и убедитесь, что канализация чистая.

#### • Опасность высоких температур

1. При стирке в высокотемпературном режиме стекло дверцы будет нагреваться. Не прикасайтесь к стеклу дверцы, внимательно следите за детьми.
2. При открытии дверцы после стирки в высокотемпературном режиме, подождите, пока температура снизится до безопасного уровня, и дверца откроется автоматически.

#### • Опасность получения травм

1. Удалите картонную упаковку после распаковки устройства. Не позволяйте детям играть ею или есть ее.
2. Не позволяйте детям включать стиральную машину или взбираться на неё.
3. Пожалуйста, закрывайте дверцу машины после использования, чтобы дети не оказались внутри барабана.

#### • Опасность повреждения

1. Не кладите тяжелые вещи на верхнюю часть стиральной машины.
2. Если вы хотите переместить машину, попросите кого-то о помощи.
3. Не обращайтесь за помощью к неспециалистам для ремонта машины.

#### • Опасность повреждения вещей

1. Не загружайте в машину для стирки водонепроницаемые вещи, например дождевик, изделия из перьев, спальные мешки.
2. Загружайте в машину вещи, пригодные для стирки. В случае возникновения сомнений, соблюдайте инструкции.

#### • Опасность взрыва

1. Не стирайте ткани, загрязненные керосином, бензином, растворителем, легковоспламеняющимися веществами.
2. Не включайте режим стирки в случае утечки газа. - Обратите внимание: когда вы вытаскиваете вилку, замок дверцы машины может быть разблокирован, даже если внутри барабана много воды. Поэтому, пожалуйста, проверьте уровень воды внутри машины, прежде чем разблокировать дверцу во избежание нежелательного повреждения.

## Защита окружающей среды

### Правильная утилизация продукта

Эта маркировка указывает, что этот продукт нельзя утилизировать вместе с бытовым мусором во всех странах ЕС. Чтобы не навредить окружающей среде или здоровью человека в результате неконтролируемой утилизации отходов, собирайте отходы ответственно, чтобы рационально использовать материальные ресурсы. Чтобы вернуть используемое устройство, используйте системы сбора данных или обратитесь к продавцу, где был приобретен продукт. Возврат этого изделия и его направление на экологически безопасную утилизацию выполняется через эти системы.





## Технические данные

Модель	F60109U
Номинальная производительность стирки	6,0 кг
Номинальная производительность вращения	6,0 кг
Номинальное напряжение	220В-240В, 50Гц
Номинальная мощность стирки	250 Вт
Номинальная мощность вращения	500 Вт
Потребляемая мощность в режиме покоя	0,4 Вт
Потребляемая мощность в режиме работы	0,44 Вт
Номинальная мощность нагревания	1500 Вт
Максимальная мощность	1750 Вт
Потребление воды (На основе 220 стандартных циклов стирки для программ «Хлопок» при температуре 60 °С и 40 °С при полной и частичной нагрузке)	10560 л/в год (Использование электропитания зависит от способа использования прибора)
Потребление электропитания (На основе 220 стандартных циклов стирки для программ «Хлопок» при температуре 60 °С и 40 °С при полной и частичной нагрузке)	173 кВт/год/в год (Использование воды зависит от способа использования прибора)
Максимальная скорость вращения	1000 об/мин.
Класс эффективности сушки	C
Шум при стирке (Акустический шум при вращении барабана для стандартных программ «Хлопок» при температуре 60 °С при полной нагрузке)	60дБ(А)
Шум при вращении барабана (Акустический шум при стирке для стандартных программ «Хлопок» при температуре 60 °С при полной нагрузке)	74дБ(А)
Класс водостойкости	IPX4
Давление воды	0,03-1МПа
Класс энергетической эффективности	A++
Отличие Ecolabel	Нет
Внешние размеры	595*480*850

## Технические данные стандартных программ

Стандартная программа	Нагрузка	Потребление электропитания	Потребление воды	Содержание остаточной влаги	Продолжительность программы
Хлопок 60 °С	6кг	0,73 кВт/час	40 л	55%	272 мин.
Хлопок 60 °С	3кг	0,71 кВт/час	35 л	58%	272 мин.
Хлопок 40 °С	3кг	0,68 кВт/час	35 л	59%	254 мин.

Бытовая стиральная машина оборудована системой регулирования потребления электропитания.

Продолжительность режима работы: 10 мин.

## Описание изделия

### Спецификация приложения

Инструкция	Шланг подачи воды	Гаечный ключ
		

### Описание изделия

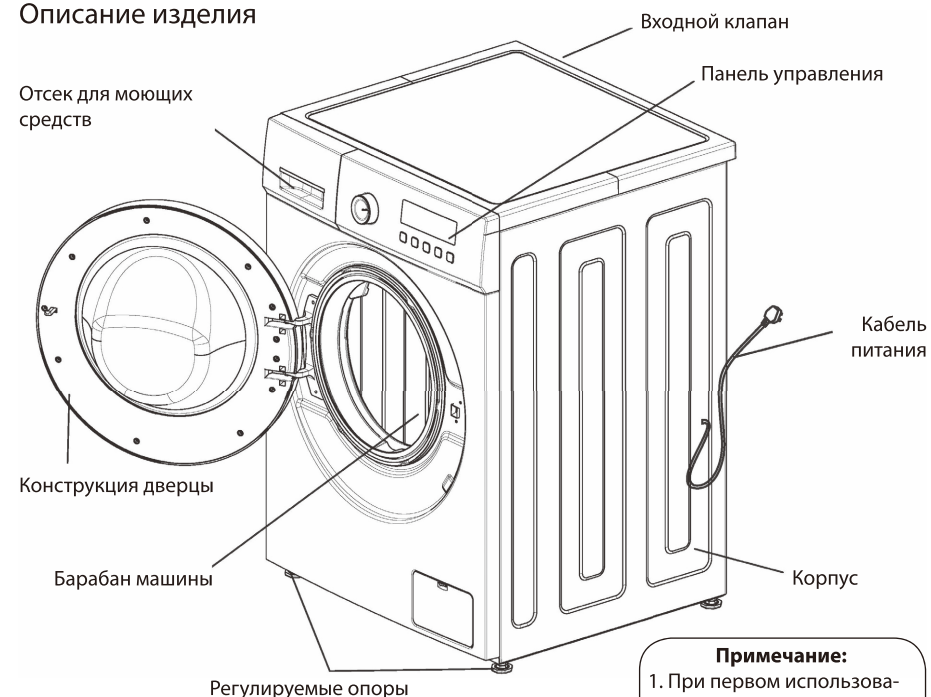

#### Примечание:

1. При первом использовании может вылиться немного воды. Это нормальное явление, так как в машине остается вода после проведения испытания в рабочих условиях.
2. После каждого использования вынимайте вилку и закрывайте кран, чтобы предотвратить утечку воды или пожар.

Изображение выше показано в качестве справочной информации, подробная информация должна основываться на реальном продукте!

## Инструкция по установке

- Не устанавливайте стиральную машину и не используйте ее в помещениях, где температура может опуститься ниже 0 °С, или где погодные явления могут влиять на работу прибора.
- Установите стиральную машину правильно в соответствии с нормами и правилами управления.
- Отрегулируйте ножки для обеспечения необходимой вентиляции, если прибор установлен на поверхности с ковром.
- В сельской местности слишком много вредителей. Соблюдайте вокруг чистоту, так как любые повреждения, вызванные тараканами или другими вредителями, не подлежат возмещению по гарантии.

### Транспортировочные болты

- Стиральная машина поставляется в сборе с транспортировочными болтами для предотвращения внутреннего повреждения при транспортировке.

### Демонтаж транспортировочных болтов

1. Во избежание внутреннего повреждения при транспортировке устанавливаются 4 болта. Перед использованием стиральной машины демонтируйте эти болты (см. рис. 1)
- Если болты не будут демонтированы, может возникнуть сильная вибрация, шум и неполадки.
1. С помощью гаечного ключа ослабьте 4 болта (см. рис. 2)
2. Немного открутите резиновую гайку болта, а затем вытяните болты, сохраните болты и гаечный ключ (см. рис. 3)
- Болты следует установить на место в случае транспортировки стиральной машины.
3. Используйте заглушки в комплекте, для герметизации отверстий для винтов. (см. рис. 4)

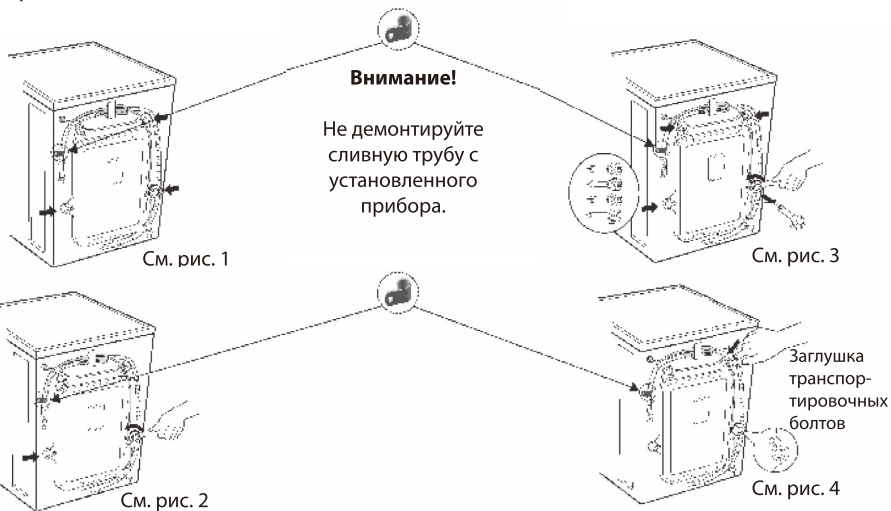

## Устранение неполадок

Модель EDF 1062 DA++		
Проблема	Проверьте	Решение
Стиральная машина не включается	Убедитесь, что нажата кнопка «Пуск/Пауза». Проверьте, вставлена ли вилка в розетку. Проверьте, нет ли сбоя в электросети. Убедитесь в том, что в щитке нет поврежденных предохранителей.	Нажмите кнопку «Пуск/Пауза». Вставьте вилку в розетку. Подождите. Откройте предохранитель.
На экране «отжима» отражается «UE»	Проверьте, демонтированы ли транспортировочные болты. Проверьте, установлена ли машина горизонтально. Размер или вес одежды в машине не соответствуют требованиям. Проверьте, крепко ли затянуты гайки на регулируемых ножках.	Выньте транспортировочные болты.
Установите стиральную машину горизонтально. Добавьте больше одежды. Затяните гайки на регулируемых опорах	Проверьте, чи відкручений кран. Поддача води вимкнена або надто низький тиск води. Замерз шланг подачі води. Засмічені фільтри.	Відкрутіть кран. Почекайте. Розморозте шланг гарячою водою. Зніміть і почистіть фільтри.
На экране «Подача воды» отражается «UE»	Проверьте, открыты ли кран. Поддача воды отключена или слишком низкое давление воды. Замерз шланг подачи воды. Засорены фильтры.	Откройте кран. Подождите. Разморозьте шланг горячей водой. Снимите и почистите фильтры.
На экране «Слив воды» отражается «UE»	Шланги отвода воды установлены слишком высоко. Замерз шланг слива воды. Шланги отвода воды засорены. Сливное отверстие засорено.	Снимите шланги отвода воды и установите их на высоте до 1 м. Разморозьте шланг горячей водой. Удалите посторонние материалы и почистите шланги. Очистите сливное отверстие.
На экране отображается «DE» (неполадки дверцы)	При запуске машины дверца не была плотно закрыта.	Убедитесь, что дверца плотно закрыта.
Экран нагрева не отражает «EE»	Выньте вилку из розетки и обратитесь в службу послепродажного обслуживания.	
Продолжает гореть экран «Подача воды», отображается «FE»	Закройте кран, выньте вилку из розетки и обратитесь в службу послепродажного обслуживания.	
Экран отображает ошибку «LE» или «SE», когда барабан не вращается	Закройте кран, выньте вилку из розетки и обратитесь в службу послепродажного обслуживания.	Додавайте необхідну кількість мийного засобу. Використовуйте мийочий засіб належним чином.
Слишком много пены	Добавлено много моющего средства. Добавлено много моющего средства.	Добавляйте необходимое количество моющего средства. Используйте моющее средство должным образом.

## Исправность оборудования

<b>Дверцы не открываются</b>	Выполняется программа стирки. Между дверцей и уплотнителем дверцы застряла одежда.
<b>Чувствуется запах</b>	Может ощущаться запах резины, так как некоторые компоненты состоят из резины.
<b>Мало воды во время полоскания</b>	Стиральная машина с отжимом не требует большого количества воды для стирки.
<b>Нет подачи воды</b>	Кран открыт. Замерз шланг подачи воды. Засорены фильтры
<b>Вода попадает частично</b>	Если уровень воды снижается, стиральная машина автоматически подает воду.
<b>Во время стирки вытекает вода</b>	Возможно добавлено моющее средство с избыточным образованием пены.
<b>Время до окончания стирки меняется</b>	Если одежда не располагается в центре барабана, при отжиме время вращения увеличивается, чтобы исправить отклонения.
<b>При отжиме слышен шум</b>	Проверьте, не касается ли линия электропитания корпуса машины. Транспортные болты демонтированы? Возможно, в барабан попали заколки для волос или монеты
<b>Машина не включается после сбоя в электросети</b>	Стиральная машина перестанет работать после сбоя в электросети. Если после возобновления подачи электричества машина не может продолжить работу, нажмите кнопку POWER и сбросьте программу.

## Требования по установке

Установка по горизонтали

- Угол наклона должен быть меньше 1 градуса.

Штепсельная розетка

- Расстояние между любыми сторонами стиральной машины и розеткой должно быть в пределах 1,5 метра.
- Не включайте слишком много электрических приборов в одну розетку.

Очистка окружающего пространства

- Необходимо очистить стену, дверь и поверхность пола.
- Установите стиральную машину на твердую и устойчивую поверхность со сливным отверстием. Не устанавливайте прибор на мягкую резиноканевую пластину или деревянный пол.
- Не кладите грязную одежду или другие предметы на верхнюю часть стиральной машины — это может повлиять на функционирование прибора.

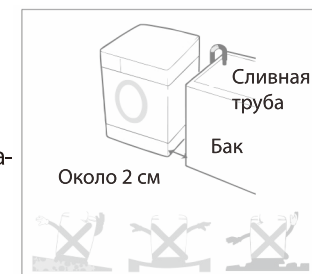

## Примечание

### Подключение к источнику питания

1. Не используйте монтажную панель или подобные предметы.
  2. Если кабели питания повреждены, следует обратиться к специалистам для ремонта.
  3. После использования стиральной машины отсоедините вилку и закройте кран.
  4. Стиральная машина должна быть заземлена с помощью заземленной розетки в соответствии со стандартами электрической безопасности.
  5. Поместите стиральную машину в том месте, в котором легко подключить розетку.
- Обратитесь в сервисный центр и попросите специалистов отремонтировать стиральную машину. Действия непрофессионалов могут нанести вред и привести к поломке стиральной машины.
  - Не устанавливайте стиральную машину в месте, где температура ниже 0 °C. Шланги могут замерзнуть и сломаться. Кроме того, температура ниже 0 °C может вызвать поломки панели управления программами.
  - Если вы перемещаете стиральную машину в помещение с температурой ниже 0 °C, выдержите стиральную машину перед запуском при комнатной температуре в течение нескольких часов.

Инструкция по заземлению

- Стиральная машина должна иметь устройства для заземления. В случае неисправности такое устройство может уменьшить риск поражения электрическим током. Устройство оснащено кабелем (включая провод и заземленную вилку). Заземленная вилка должна быть вставлена в соответствующую розетку. Если у вас возникли сомнения относительно того, правильно ли заземлена стиральная машина, обратитесь к профессиональному обслуживающему персоналу. Если вилка не подходит для розетки, не меняйте вилку самостоятельно.
- Если стиральная машина дымит или ощущается запах, отключите кабель питания и обратитесь к профессиональному обслуживающему персоналу.

Стиральная машина должна быть подключена к отверстию подачи воды. Используйте новые шланги для подключения сантехники, поставленные в комплекте. Не используйте старые шланги.

Чтобы обеспечить качество, перед выпуском стиральной машины с завода проводятся испытания на подачу воды, поэтому внутри барабана, на дверных уплотнителях и дверных панелях может быть вода, что считается нормальным явлением.

#### Соединение для подвода воды

1. Давление подачи воды устанавливается в пределах от 30 кПа до 1000 кПа.
2. Не стирайте резьбу винта при подключении впускных труб с клапанами.
3. Установите устройство для сброса давления, если давление подачи воды превышает 1000кПа.

- Два уплотнителя установлены в разъемах обоих концов трубы, чтобы предотвратить утечку воды.
- Включите кран и проверьте, нет ли утечки в элементах соединения.
- Регулярно проверяйте трубы.

При необходимости трубы нужно заменить.

- Следите, чтобы трубы не были повреждены и не переплетались друг с другом.



Соединитель для трубы подачи воды с резиновым уплотнителем

- 1 Проверьте резиновые уплотнители с обеих сторон шланга. Вставьте резиновый уплотнитель в муфту для соединения труб на каждом шланге, чтобы предотвратить утечку воды.



- 2 Подключите шланги подачи воды к водопроводным кранам вручную, а затем затяните еще 2/3 оборота плоскогубцами. Подключите синий шланг на водопроводный кран.

#### СТОРОЖНО

Не затягивайте сильно шланг. Вы можете повредить соединительную муфту.

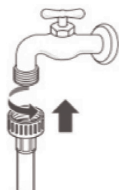

- 3 После присоединения шланга подачи воды в стиральную машину к водопроводным кранам откройте водопроводные краны, чтобы вымыть струей воды посторонние вещества (грязь, песок или опилки) из водопроводных линий. Спустите воду в ведро и проверьте температуру воды.

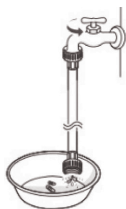

- 4 Плотно присоедините шланги к впускному отверстию для воды вручную, а затем затяните еще на 2/3 оборота плоскогубцами.

Впускное отверстие для воды

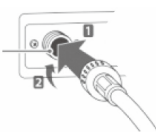

#### ОСТОРОЖНО

Не затягивайте сильно шланги. Вы можете повредить клапаны, что приведет к утечке воды и повреждению имущества.

- 5 Проверьте на наличие утечки воды, включив краны. Если вода вытекает, повторите шаги с 1 по 4.

### 3. Примечания

- Если вы кладете в барабан машины крупные и мелкие вещи, сначала заложите крупные вещи, которые должны составлять менее половины общего количества одежды. Не стирайте одну вещь в стиральной машине. Это может вызвать проблемы с равновесием машины.

Добавьте еще один или два таких же предмета одежды.

- Мелкие вещи, такие как шелковые чулки и платочки, следует помещать в стиральные мешки. Перед стиркой бюстгалтера со стальными «косточками» выньте «косточки». Если вынуть «косточки» невозможно, поместите бюстгалтер в стиральный мешочек, чтобы предотвратить попадание бюстгалтера между внутренним и внешним барабаном.
- Проверьте все карманы и убедитесь, что в них ничего нет. Гвозди, булавки, спички, ручки, монеты и ключи могут повредить стиральную машину и одежду.
- Застегивайте все молнии на одежде, пуговицы и кнопки, затягивайте пояса, убедитесь, что другая одежда не будет повреждена такими вещами.
- Сначала добавьте в воду небольшое количество моющего средства, чтобы замочить вещи с большим количеством загрязнений, например, на воротнике и манжетах.
- Проверьте уплотнительное кольцо и убедитесь, что на нем ничего нет.
- Перед стиркой убедитесь, что в барабане нет посторонних предметов.
- Убедитесь, что в уплотнительном кольце дверцы нет частей одежды во избежание повреждения ткани и уплотнительного кольца дверцы.

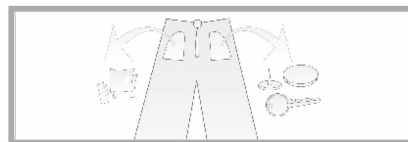
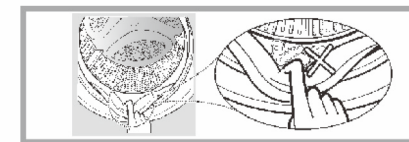
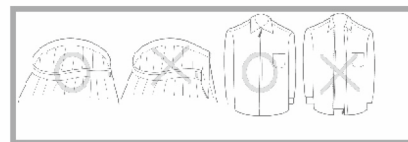
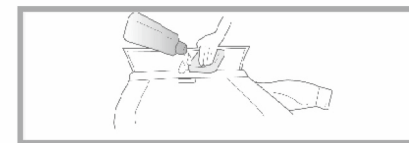
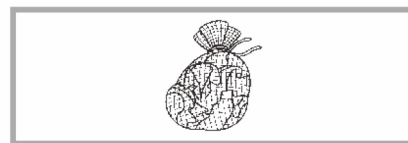

45 °С. Если вы хотите открывать дверцу, когда температура воды выше 45 °С, выключите кабель питания и откройте дверцу через 5 минут.

- После принудительного отключения питания через 2 минуты вы можете открыть дверцу. Если во время стирки необходимо открыть дверцу при нормальных условиях (уровень воды ниже уплотнителя дверцы, температура воды ниже 45 °С, скорость отжима равна 0), нажмите кнопку «Пуск/Пауза», подождите, пока обозначение «Дверной замок» исчезнет на экране, затем откройте дверцу. При закрывании дверцы нажмите на середину дверной ручки.
- Нажмите кнопку «Пуск/Пауза», чтобы запустить стиральную машину. Вы услышите стандартный звук — «щелчок», который свидетельствует о том, что дверца заблокирована. Если на экране появляется предупреждение «dE», нажмите и закройте дверцу вручную. Дважды нажмите кнопку «Пуск/Пауза», чтобы продолжить работу машины.

## Перед началом стирки

### 1. Этикетки на одежде

- Прочитайте информацию на этикетках на одежде, чтобы определить тип ткани и способ стирки.

### 2. Классификация стирки

- Стирайте одежду из одинаковых и различных тканей, при различных температурных режимах, скорости вращения и в различных программах, отделяйте цветные вещи от белых вещей. Отделяйте крашенные хлопчатобумажные вещи от натуральных вещей во избежание окрашивания белых вещей. По возможности, не стирайте очень загрязненную одежду вместе со слабо загрязненной одеждой.

Степень загрязнения по программе (сильная, средняя, слабая)	распределите одежду и стирайте в соответствии со степенью
Цвет (белый, разноцветный, цветной)	распределите одежду и стирайте
Вельвет (Волокно легко осыпается, налипает на одежду)	распределите белую и цветную одежду

- Этот прибор предназначен для использования в домашних условиях. Не устанавливайте его на корабле, в трейлере или в самолете.
- Выключите кран, если прибор долгое время не используется. (Например, на время отпуска).
- Снимите фиксатор дверцы и отключите функцию запираания дверцы, чтобы дети не оказались запертыми внутри барабана машины.
- Упаковочные материалы (например, пленочные, поролоновые) могут повредить ребенку и вызвать удушье! Внимание: ХРАНИТЕ УПАКОВКУ В НЕДОСТУПНОМ ДЛЯ ДЕТЕЙ МЕСТЕ.

## Установка сливной трубы

- Закрепите сливную трубу с помощью троса.
- Правильно установите сливную трубу, чтобы уменьшить последствия от утечки воды на пол.
- Чтобы избежать сифонного эффекта, сливную трубу нужно установить на высоте между (0,85 м - 1,25 м), кроме того, конец сливной трубы не должен погружаться в воду.
- Если сливная труба слишком длинная, не вставляйте ее в стиральную машину: это может вызвать нехарактерный шум.
- (См. схему на следующей странице)

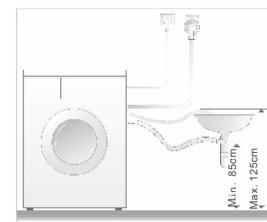

Инструкция по установке трубы

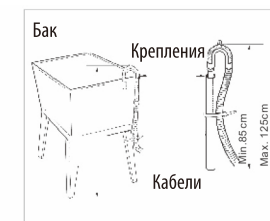
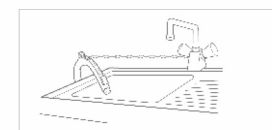

## Установка по горизонтали

- Во избежание шума и вибрации, отрегулируйте горизонтальное положение стиральной машины, предпочтительно установить ее в углу помещения.
- Если поверхность неровная, отрегулируйте установочные штифты. (Не подкладывайте куски дерева или подобные предметы), убедитесь, что четыре установочных штифта плотно касаются поверхности основания, а машина выставлена строго горизонтально.

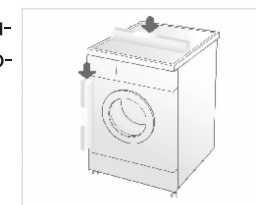

- **Регулирование установочных штифтов.** Выставьте регулировочные ножки, чтобы стиральная машина была установлена горизонтально и прочно стояла на поверхности пола. После регулировки затяните контргайку, для надежности. Не ставьте стиральную машину на платформу, которая находится выше уровня пола, чтобы предотвратить случайное падение машины.
- **Проверка в диагональном направлении.** При усилении, направленном вниз по диагонали стиральной машины, стиральная машина не должна качаться. (Необходимо проверить в направлении обеих диагоналей, если стиральная машина качается, необходимо выставить регулируемые ножки).

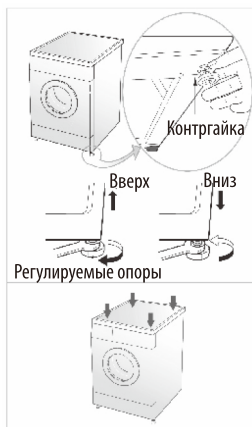

## Способы блокировки дверцы

### Блокировка дверцы

- После запуска машины дверца блокируется автоматически, и включается сигнальная лампочка/изображение DOOR LOCK («Дверной замок») на панели управления.

### Разблокировка дверцы

- Если светится лампочка/изображение «Дверной замок», нажмите кнопку START/PAUSE («Пуск/Пауза»), режим стирки/слива воды закончится. Через 10 секунд дверной замок разблокируется автоматически.
- Отсоедините вилку от розетки, и через 10 секунд дверной замок разблокируется автоматически.
- Если открыть дверцу во время работы стиральной машины, может вылиться пена; вытрите пену полотенцем.
- Если температура слишком высокая, дверцу во время стирки открывать нельзя.
- Если уровень воды слишком высок, дверцу во время стирки открывать нельзя.

## Другие функции

1. **Функция «Блокировка от детей»:** вы можете заблокировать и разблокировать функцию «Блокировка от детей», нажав кнопку «Предыдущий отложенный запуск» и удержавая ее в течение 3 секунд во время стирки.
  - После активации функции «Блокировка от детей» все остальные кнопки будут заблокированы, кроме кнопки ВКЛ/ВЫКЛ.
  - Если процесс стирки заканчивается, или нажата кнопка «POWER», или появляется предупреждение об отказе, функция «Блокировка от детей» не может быть разблокирована. Это означает, что функцию «Блокировка от детей» нужно разблокировать вручную. Если при включении и запуске устройства функция «Блокировка от детей» активирована (загорается лампочка «Блокировка от детей», вам нужно нажать кнопку «Предыдущий отложенный запуск» и удерживать ее в течение 3 секунд, чтобы разблокировать функцию «Блокировка от детей», а затем продолжить работу со стиральной машиной.
2. **Память при отключении:** если после выключения снова включается питание, машина продолжит работу в момент времени последнего отключения питания.
3. **Самоблокировка дверцы:** после выбора программы дверцы автоматически блокируются, через 2 минуты после окончания стирки дверца автоматически разблокируется.
4. **Очистка бака стиральной машины:** программа очистки барабана предусматривает большое количество воды, высокую температуру воды, высокую скорость оборотов, чтобы очистить барабан и уничтожить бактерии. Тщательная очистка.
5. **Функция добавления одежды:** если вы захотите во время стирки добавить одежду, нажмите кнопку «Пуск/Пауза», чтобы остановить стирку;
  - Примерно через 5 секунд вы услышите звук разблокировки, а лампочка с обозначением «Дверной замок» на экране погаснет.
  - Теперь вы можете открыть дверцу. Добавьте в барабан дополнительное количество одежды (следите, чтобы не прижать одежду дверцей: это приведет к утечке воды и возникновению неполадок).
  - Принудительное открытие части дверцы может привести к повреждению, например, к возникновению проблем с безопасностью.
  - Если во внутреннем барабане много пены и воды, откройте дверцы, спустите воду и пену.
  - При вращении внутренний барабан представляет собой опасность, поскольку температура воды выше 45 °C, и внутри имеется много воды. В это время нельзя принудительно открывать дверцу. Если вы хотите открыть дверцу, выполните следующие шаги:
    - (1) Подождите, пока барабан остановится.
    - (2) Подождите, пока температура воды остынет до температуры ниже

## Техническое обслуживание

### Меры предосторожности относительно замерзания стиральной машины

1. Накройте кран и универсальное соединение горячим полотенцем.
2. Снимите шланг подачи воды и поместите его в воду с температурой 50°C.
3. Влейте в барабан около 2-3 л воды температурой 50°C.
4. Включите шланг подачи воды, покрутите кран и включите стиральную машину, проверьте работу входных и выходных труб.

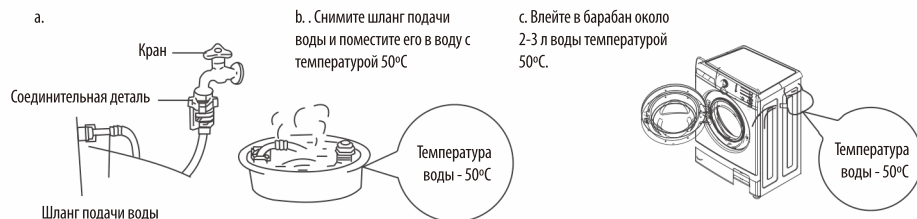

### Очистка фильтра для водоотливного насоса (рекомендуется: один раз в месяц)

1. Слейте воду и выключите устройство из розетки. Нажмите на крепление насоса, откройте крышку фильтра водяного насоса. (Внимание: если внутри насоса есть горячая вода, выполните это действие после охлаждения воды).
2. Поверните фильтр против часовой стрелки и снимите его.
3. Промойте фильтр.
4. Нажмите на насос и вставьте фильтр, закрутите его по часовой стрелке и установите крышку.

**Внимание:** а. Хорошо закрутите фильтр во избежание утечки воды.  
б. Не очищайте фильтр во время стирки

### Не очищайте фильтр во время стирки.

Очистка барабана стиральной машины (рекомендуется: один раз в месяц)  
После использования стиральной машины в течение некоторого периода времени внутри барабана может накапливаться грязь. Вы можете очистить внутреннюю и внешнюю части барабана, выполнив процедуру очистки барабана.

**Внимание:** не кладите внутрь барабана одежду и моющее средство при очистке.

## Способ применения дозатора для моющих средств

### Синтетический стиральный порошок

- Растворите моющее средство (например, куски мыла) перед добавлением в дозатор для моющих средств.

### Жидкое мыло Отбеливающее средство

- Используйте моющее средство, которое не образует много пены.
- Концентрированные моющие средства растворите в воде в соотношении 1: 2 перед добавлением в дозатор для моющих средств.

### Смягчающее средство

- Влейте средство для смягчения воды перед стиркой, оно выльется в барабан автоматически после отбеливающего средства.
- Концентрированные смягчающие средства растворите в необходимом количестве воды.
- Уровень средства не должен превышать отметку MAX.

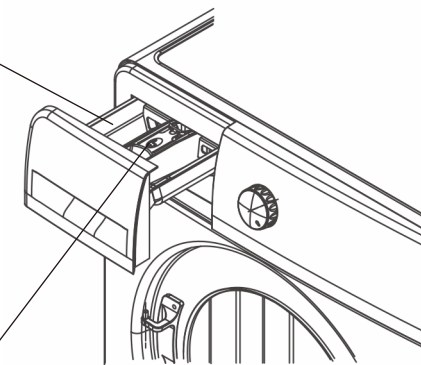

- Используйте только специальные моющие средства.
- Не используйте много моющего средства, которое образует много пены. Это может повлиять на качество стирки или вызвать неполадки.
- Выбирайте моющее средство в соответствии с типом и цветом одежды, температуры воды и степени загрязнения.
- Используйте моющее средство средней концентрации для лучшего качества стирки и защиты окружающей среды.

## Рекомендации по использованию моющих средств при различных температурных режимах

- При стирке сильно загрязненных белых вещей мы рекомендуем использовать программу «Хлопок» с температурой 60 °C или выше и обычный стиральный порошок (для интенсивной стирки), содержащий отбеливающие вещества, которые при средних/высоких температурах обеспечивают отличное качество стирки.
- Для стирки при температуре от 40 °C до 60 °C тип используемого моющего средства должен соответствовать типу ткани и степени загрязнения. Обычные порошки подходят для «белых» или цветных прочных тканей с высокой степенью загрязнения, в то время как жидкие моющие средства или порошки для «защиты цвета» подходят для цветных тканей с небольшой степенью загрязнения.
- Для стирки при температуре ниже 40 °C рекомендуем использовать жидкие моющие средства или моющие средства, специально маркированные как пригодные для стирки при низкой температуре.

## Функции панели управления

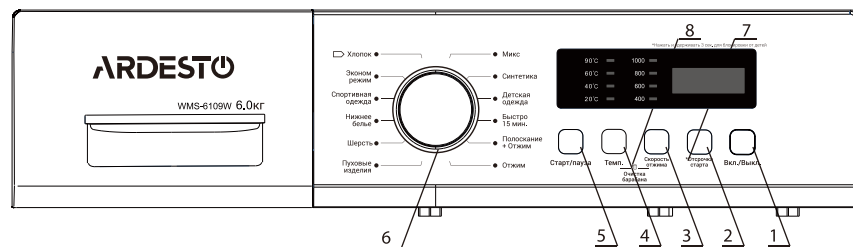

1. Кнопка ВКЛ/ВЫКЛ (On/Off)
  - Включите или выключите источник питания.
  - После окончания стирки нажмите кнопку POWER («питание») для выключения прибора.
2. Кнопка отложенного запуска.
  - Время отложенного запуска.
  - Время отложенного запуска означает промежуток времени от назначения режима стирки до начала стирки.
3. Кнопка «Отжим» (SPEED)
  - Выберите положение кнопки «Отжим» в соответствии с типом и количеством вещей.
  - Можно выбрать различные режимы стирки и разную степень отжима в соответствии с количеством вещей, но скорость вращения барабана не меняется.
4. Кнопка выбора температуры
  - Выберите температуру воды согласно типу и степени загрязнения одежды.
  - Можно выбрать различные режимы стирки и температуру, некоторые режимы недоступны.
5. Кнопка «Пуск/Пауза»
  - • Нажмите эту кнопку для запуска стиральной машины.
  - • Нажмите эту кнопку во время стирки, чтобы остановить прибор, нажмите снова, чтобы продолжить стирку.
6. Переключатель программ
  - Выберите программу согласно типу и степени загрязнения одежды.
7. Очистка барабана
  - Для очистки от загрязнений, оставшихся после стирки, и для стерилизации и дезинфекции.
  - Нажмите комбинацию кнопок «Отжим + Температура» и удерживайте в течение 3 секунд, чтобы запустить программу очистки барабана.
8. Кнопка «Блокировка от детей»
  - Нажмите эту кнопку для защиты от действий детей.
  - Если кнопка «Блокировка от детей» включена, другие кнопки, кроме кнопки POWER, не работают.
  - Нажмите кнопку «Отложенный запуск» в течение 3 секунд, чтобы включить/выключить функцию блокировки от детей.

## Техническое обслуживание

- Осуществляйте техническое обслуживание стиральной машины для продления срока службы прибора.
- Перед очисткой и обслуживанием отключите стиральную машину от электросети.

### Корпус стиральной машины

После стирки очистите внешнюю поверхность стиральной машины мягкой тряпкой. Если корпус сильно загрязнен, используйте соответствующее моющее средство или мыло.

- Не очищайте корпус прибора непосредственно водой.
- Не используйте полировальный порошок, растворители, бензин, спирт для чистки корпуса стиральной машины.

### Ущільнювальне кільце дверцят

После стирки удалите загрязнения, бумажные отходы и т. д. Удалите посторонние предметы.

### Очистка универсального соединения (рекомендуется: один раз в полгода)

- Накопление отходов будет влиять на скорость подачи воды на впускном клапане.
1. Снимите гибкий шланг со стороны универсального соединения.
  2. Снимите винтовой фиксатор, прокручивая его по направлению стрелки.
  3. Промойте внутреннюю часть винтового фиксатора.
  4. Установите очищенный винтовой фиксатор на гибкий шланг подачи воды.



### Очистка клапана подачи воды (рекомендуется: один раз в полгода)

1. Снимите гибкий шланг со стороны стиральной машины.
2. Снимите сетку фильтра с клапана подачи воды.
3. Очистите сетку фильтра с помощью зубной щетки.
4. Установите гибкий шланг подачи воды обратно.



### Очистка дозатора моющих средств

Регулярно очищайте дозатор для моющих средств. Извлеките его и промойте чистой водой, затем вставьте обратно.





## Программы стирки

Программа	Температура(°C)	Поло- скание (время)	Вращение (об/ мин.)	Время (мин)	Максималь- ный вес	Тип одежды
Хлопок	Холодная вода (20°C, 40°C, 60°C, 90°C)	2	800(0,400,600,1000)	88	стандартная	Обычные хлопчатобумажные ткани
Эко	20°C (холодная вода, 40°C, 60°C)	2	1000(0,400,600,800)	69	≤2кг	Обычные хлопчатобумажные ткани
Спорт	20°C (холодная вода, 40°C)	2	800(0,400,600)	79	≤4кг	Для спортивной одежды, с пометкой «ручная стирка»
Нижнее белье	40°C(холодная вода, 20°C)	2	800(0,400,600)	71	≤3кг	Хлопчатобумажные ткани/ целлюлоза
Шерсть	холодная вода (20°C, 40°C)	2	600(0,400)	56	≤2кг	Для деликатных тканей с помет- кой «ручная стирка» и шерстяных изделий
Пуховые изделия	60°C(холодная вода, 20°C, 40°C, 90°C)	2	1000(0,400,600,800)	119	Одна штука	Постельное белье/шторы
Отжим			800(0,400,600,1000)	14	стандартная	Хлопчатобумажные ткани/ целлюлоза
Полоскание и отжим		2	800(0,400,600,1000)	34	стандартная	Хлопчатобумажные ткани/ целлюлоза
Экспресс 15'	холодная вода (20°C, 40°C)	2	600(0,400,800)	15	≤2кг	Не очень загрязненные и часто меняемые вещи
Деликатная стирка	60°C (40°C, 90°C)	3	800(0,400,600)	107	≤3кг	Детские вещи, дезинфекция и удаление клещей
Синтетика	40°C (холодная вода, 20°C, 60°C)	2	800(0,400,600)	73	≤3кг	Целлюлоза
Микс	холодная вода (20°C, 40°C)	2	800(0,400,600)	66	≤4кг	Хлопчатобумажные ткани/ целлюлоза

**Примечание** Хлопок - для стандартных программ для стирки хлопчатобумажных вещей. Класс потребления питания - А+++, Тест-программа питания: Хлопок 60/40 °С, Скорость вращения: 1000; другое по умолчанию.

**Стандартные программы «Хлопок» при температурах 60 °С и 40 °С предназначены для очистки обычной грязной хлопковой одежды, и они являются наиболее эффективными программами с точки зрения совокупного потребления питания и воды для стирки этого типа хлопчатобумажного белья; кроме того, фактическая температура воды может отличаться от заявленной температуры цикла.**

Примечания:

1. Время стирки будет меняться в зависимости от давления воды, типа тканей, количества, температуры воды.
2. Время, отраженное на экране, и фактическое время стирки могут отличаться.
3. Если скорость вращения слишком низкая, эффективность стирки может снизиться. Увеличьте время полоскания.
4. Параметры программ стирки отличаются в соответствии с моделями стиральной машины.
5. Если установлена автоматическая программа по умолчанию как процедура энергопотребления, время стирки будет увеличено автоматически.

## Функции и программы

### Стирка обычной одежды

1. Подготовка
  - Откройте дверцу, положите одежду и закройте дверцу.
  - Выдвиньте дозатор для моющего средства, добавьте моющее средство и закройте дозатор.
  - Подключите подачу воды и откройте кран.
2. Нажмите кнопку ВКЛ/ВЫКЛ.
3. Программы избираются в соответствии с требованиями.
  - Хлопок — Смешанные ткани — Синтетика — Деликатная стирка — Экспресс 15 — Полоскание + Отжим — Отжим — Пуховые изделия — Шерсть — Нижнее белье -Спорт — Эко-стирка.
4. Нажмите кнопку «Пуск/Пауза» и запустите процесс стирки.
5. После окончания стирки вы услышите сигнал.
  - На экране высветится «КОНЕЦ» (END), и вы услышите звуковой сигнал.
  - Откройте дверцу и извлеките одежду.
  - Отключите розетку и закрутите кран.

### Использование программ с автоматическим контролем

Используйте эти программы, когда нужно установить температуру, время полоскания и скорость оборотов барабана.

1. Подготовка к стирке
  - Откройте дверцу, положите одежду и закройте дверцу.
  - Выдвиньте дозатор для моющего средства, добавьте моющее средство и закройте дозатор.
  - Подключите подачу воды и откройте кран.
2. Нажмите кнопку ВКЛ/ВЫКЛ.
3. Программы выбираются в соответствии с требованиями.
4. Нажмите кнопку Температура/Отжим/Отложенный запуск, чтобы установить температуру воды для стирки, скорость отжима и время.
5. Нажмите кнопку «Пуск/Пауза» и запустите процесс стирки.
6. После окончания стирки вы услышите сигнал.
  - На экране высветится «КОНЕЦ», и вы услышите звуковой сигнал.
  - Откройте дверцу и извлеките одежду.
  - Выньте вилку из розетки и закройте кран.

## Режим «Шерсть»

Эта функция предназначена для стирки одежды из шерстяных и деликатных тканей. Перед стиркой проверьте этикетки на одежде.

1. Подготовка к стирке
  - Откройте дверцу, положите одежду и закройте дверцу.
  - Выдвиньте дозатор для моющего средства, добавьте моющее средство и закройте дозатор.
  - Подключите подачу воды и откройте кран.
2. Нажмите кнопку ВКЛ/ВЫКЛ, подключите источник питания.
3. Поверните переключатель программ и выберите программу «Шерсть».
  - Выберите подходящую температуру и установите кнопку «Отжим» на соответствующую скорость в соответствии с требованиями.
4. Нажмите кнопку «Пуск/Пауза» и запустите процесс стирки.
5. После окончания стирки вы услышите сигнал.
  - **Вес одежды в барабане не должен превышать 2 кг.**
  - **После окончания стирки быстро достаньте одежду из барабана во избежание ее деформации.**
  - **Режим стирки выключен.**
  - **Чтобы не повредить одежду, установите температуру воды не выше 40 °С.**
  - **Отделите белую и цветную одежду от темной.**
  - **Используйте моющее средство, предназначенное для стирки шерстяных вещей, во избежание их повреждения.**

## ЭКО-программа

Программа предназначена для стирки легко загрязненной одежды с целью экономии времени и электричества.

1. Подготовка к стирке
  - Откройте дверцу, положите одежду и закройте дверцу.
  - Выдвиньте дозатор для моющего средства, добавьте моющее средство и закройте дозатор.
  - Подключите подачу воды и откройте кран.
2. Нажмите кнопку ВКЛ/ВЫКЛ, подключите источник питания.
3. Поверните переключатель программ и выберите программу «ЭКО».
  - Выберите подходящую температуру и установите кнопку «Отжим» на соответствующую скорость в соответствии с требованиями.
4. Нажмите кнопку «Пуск/Пауза» и запустите процесс стирки.
5. После окончания стирки вы услышите сигнал.
  - **Если Вы хотите изменить настройки во время процесса стирки, нажмите кнопку «Пуск/Пауза» для временной приостановки прибора. После этого выберите нужную программу.**

## Программа «Пуховые изделия»

Вещи должны иметь маркировку, которая указывает, что они пригодны для машинной стирки, например, постельное белье, простыни, шторы и т.д.

1. Подготовка к стирке
  - Откройте дверцу, положите одежду и закройте дверцу.
  - Выдвиньте дозатор для моющего средства, добавьте моющее средство и закройте дозатор.
  - Подключите подачу воды и откройте кран.
2. Нажмите кнопку ВКЛ/ВЫКЛ, подключите источник питания.
3. Поверните переключатель программ и выберите программу «Пуховые изделия».
  - Программа стирки будет выбрана автоматически.
  - Выберите соответствующую температуру, скорость оборотов, время полоскания и интенсивность стирки.
4. Нажмите кнопку «Пуск/Пауза» и запустите процесс стирки.
5. После окончания стирки вы услышите сигнал.
  - **Если вы хотите изменить текущие настройки во время стирки, сначала нажмите кнопку «Пуск/Пауза» и остановите процесс стирки, затем нажмите кнопку для сброса настроек.**
  - **Покрывала с электронагревателем и ковры не предназначены для машинной стирки. (Это может повредить прибор и вещи).**
  - **Положите одежду в барабан машины правильно и разместите равномерно во время вращения, чтобы избежать сильной вибрации и увеличения времени высыхания.**
  - **Не кладите тяжелые вещи в стиральную машину скопом, их необходимо разобрать по отдельности, а затем поместить в стиральную машину.**
  - **Запутавшиеся вещи могут препятствовать вращению барабана (индикация на дисплее «UE»). Достаньте одежду, распутайте ее и положите обратно в барабан.**

## Программа «Полоскание и Отжим»

Эта программа выполняет только полоскание и отжим, а не стирку.

1. Подготовка к стирке
  - Откройте дверцу, положите одежду и закройте дверцу.
2. Нажмите кнопку ВКЛ/ВЫКЛ, подключите источник питания.
3. Поверните переключатель программ и выберите программу «Полоскание + Отжим».
  - Программа стирки будет выбрана автоматически.
  - Выберите подходящую скорость оборотов и время полоскания.
4. Нажмите кнопку «Пуск/Пауза» и запустите процесс.
5. После окончания стирки вы услышите сигнал.
  - **Если вы хотите изменить текущие настройки во время стирки, сначала нажмите кнопку «Пуск/Пауза» и остановите процесс стирки, затем нажмите кнопку «Полоскание + Отжим» для сброса настроек.**
  - **Можно установить максимальную скорость вращения барабана, но нельзя установить температуру.**

## Программа «Экспресс 15»

Эта программа предназначена для стирки не очень грязной и тонкой одежды, которая часто меняется.

1. Подготовка к стирке
  - Откройте дверцу, положите одежду и закройте дверцу.
  - Выдвиньте дозатор для моющего средства, добавьте моющее средство и закройте дозатор.
  - Подключите подачу воды и откройте кран.
2. Нажмите кнопку ВКЛ/ВЫКЛ, подключите источник питания.
3. Поверните переключатель программ и выберите программу «Экспресс 15».
  - Программа стирки будет выбрана автоматически.
  - Выберите подходящую температуру, скорость оборотов, время полоскания и интенсивность стирки.
4. Нажмите кнопку «Пуск/Пауза» и запустите процесс стирки.
5. После окончания стирки вы услышите сигнал.
  - **Если вы хотите изменить текущие настройки во время стирки, сначала нажмите кнопку «Пуск/Пауза» и остановите процесс стирки, затем нажмите кнопку для сброса настроек.**
  - **Во избежание повреждения одежды не устанавливайте максимальную скорость вращения барабана, а температуру воды — на отметку «Холодная», 20 °C и 40 °C.**
  - **Для эффективной стирки вес одежды внутри барабана стиральной машины не должен превышать 2 кг.**

## Программа «Стирка детских вещей»

Эта функция используется для стирки при высокотемпературном режиме для стерилизации и удаления клещей.

1. Подготовка к стирке
  - Откройте дверцу, положите одежду и закройте дверцу.
  - Выдвиньте дозатор для моющего средства, добавьте моющее средство и закройте дозатор.
  - Подключите подачу воды и откройте кран.
2. Нажмите кнопку ВКЛ/ВЫКЛ, подключите источник питания.
3. Поверните переключатель программ и выберите программу «Стирка детских вещей».
  - Выберите подходящую температуру и установите кнопку «Отжим» на соответствующую скорость в соответствии с требованиями.
4. Нажмите кнопку «Пуск/Пауза» и запустите процесс стирки.
5. После окончания стирки вы услышите сигнал.

## Программа «Отжим»

1. Подготовка к стирке
  - Откройте дверцу, положите одежду и закройте дверцу.
2. Нажмите кнопку ВКЛ/ВЫКЛ, подключите источник питания.
3. Поверните переключатель программ и выберите программу «Отжим».
  - Нажмите кнопку «Отжим» и настройте скорость вращения барабана.
4. Нажмите кнопку «Пуск/Пауза» и запустите процесс стирки.
  - Прибор начинает спускать воду и отжимать одежду.
5. После окончания стирки вы услышите сигнал.
  - **Перед настройкой режима вращения убедитесь, что в барабане нет гвоздей, ключей или других посторонних предметов, чтобы не допустить повреждения прибора.**
  - **В процессе вращения барабана стиральной машины фактическая скорость вращения может не соответствовать скорости, заложенной в программе. Это обусловлено тем, что стиральная машина регулирует скорость вращения в соответствии с весом одежды.**
  - **Во время вращения барабана будет слышно ритмичное жужжание. Это не свидетельствует о поломке прибора. Это стандартный звук во время слива воды.**

## Программа «Смешанные ткани»

Эта функция может использоваться для стирки различной одежды, такого как хлопок, синтетика в быстром режиме (пожалуйста, не смешивайте одежду, которая легко линяет).

1. Подготовка к стирке
  - Откройте дверцу, положите одежду и закройте дверцу.
  - Выдвиньте дозатор для моющего средства, добавьте моющее средство и закройте дозатор.
  - Подключите подачу воды и откройте кран.
2. Нажмите кнопку ВКЛ/ВЫКЛ, подключите источник питания.
3. Поверните переключатель программ и выберите программу «Микс».
  - Программа стирки будет выбрана автоматически.
  - Выберите подходящую температуру, скорость оборотов, время полоскания и интенсивность стирки.
4. Нажмите кнопку «Пуск/Пауза» и запустите процесс стирки.
5. После окончания стирки вы услышите сигнал.
  - **Если вы хотите изменить текущие настройки во время стирки, сначала нажмите кнопку «Пуск/Пауза» и остановите процесс стирки, затем нажмите кнопку для сброса настроек.**
  - **Во избежание повреждения одежды, не устанавливайте максимальную скорость вращения барабана, а температуру воды - на отметку 60 °С и 90 °С.**
  - **Отделите белую и цветную одежду от темной одежды.**

## Программа «Спорт»

Программа предназначена для стирки спортивной одежды, которая пригодна для машинной стирки.

1. Подготовка к стирке
  - Откройте дверцу, положите одежду и закройте дверцу.
  - Выдвиньте дозатор для моющего средства, добавьте моющее средство и закройте дозатор.
  - Подключите подачу воды и откройте кран.
2. Нажмите кнопку ВКЛ/ВЫКЛ, подключите источник питания.
3. Поверните переключатель программ и выберите программу «Спорт».
  - Программа стирки будет выбрана автоматически.
  - Выберите подходящую температуру, скорость оборотов, время полоскания и интенсивность стирки.
4. Нажмите кнопку «Пуск/Пауза» и запустите процесс стирки.
5. После окончания стирки вы услышите сигнал.
  - **Если вы хотите изменить текущие настройки во время стирки, сначала нажмите кнопку «Пуск/Пауза» и остановите процесс стирки, затем нажмите кнопку для сброса настроек.**
  - **Во избежание повреждения одежды, не устанавливайте максимальную скорость вращения барабана, а температуру воды - на отметку 60 °С и 90 °С.**

## Программа «Синтетика»

Программа предназначена для стирки синтетической одежды.

1. Подготовка к стирке
  - Откройте дверцу, положите одежду и закройте дверцу.
  - Выдвиньте дозатор для моющего средства, добавьте моющее средство и закройте дозатор.
  - Подключите подачу воды и откройте кран.
2. Нажмите кнопку ВКЛ/ВЫКЛ, подключите источник питания.
3. Поверните переключатель программ и выберите программу «Синтетика».
  - Программа стирки будет выбрана автоматически.
  - Выберите подходящую температуру, скорость оборотов, время полоскания и интенсивность стирки.
4. Нажмите кнопку «Пуск/Пауза» и запустите процесс стирки.
5. После окончания стирки вы услышите сигнал.
  - **Если вы хотите изменить текущие настройки во время стирки, сначала нажмите кнопку «Пуск/Пауза» и остановите процесс стирки, затем нажмите кнопку для сброса настроек.**
  - **Во избежание повреждения одежды, не устанавливайте максимальную скорость вращения барабана, а температуру воды — на отметку 60 °С и 90 °С.**

## Программа «Хлопок»

Эта программа предназначена для стирки умеренно или легко загрязненной одежды, такой как хлопок, постельное белье, нижнее белье, полотенца, рубашки и т.д.

1. Подготовка к стирке
  - Откройте дверцу, положите одежду и закройте дверцу.
  - Выдвиньте дозатор для моющего средства, добавьте моющее средство и закройте дозатор.
  - Подключите подачу воды и откройте кран.
2. Нажмите кнопку ВКЛ/ВЫКЛ, подключите источник питания.
3. Поверните переключатель программ и выберите программу «Хлопок».
  - Программа стирки будет выбрана автоматически.
  - Выберите подходящую температуру, скорость оборотов, время полоскания и интенсивность стирки.
4. Нажмите кнопку «Пуск/Пауза» и запустите процесс стирки.
5. После окончания стирки вы услышите сигнал.
  - **Если вы хотите изменить текущие настройки во время стирки, сначала нажмите кнопку «Пуск/Пауза» и остановите процесс стирки, затем нажмите кнопку для сброса настроек.**
  - **Во время стирки полотенца в стиральной машине пряжа будет сжиматься, поверхность полотенца будет шероховатой. Используйте смягчающее средство, чтобы предотвратить такое явление.**