

CONGA

ROCKSTAR

CONGA ROCKSTAR 1500 RAY ERGOWET ANIMAL

Вертикальний пилосос / Вертикальный пылесос /

Upright vacuum

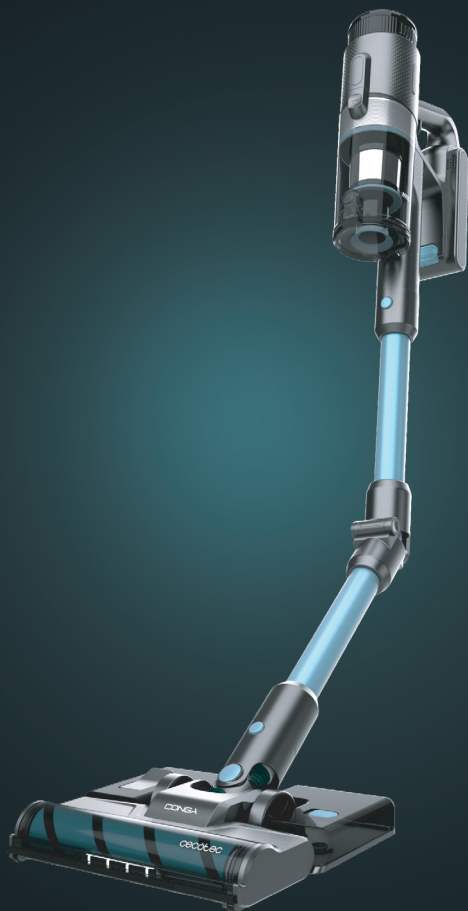

Інструкція з експлуатації
Руководство пользователя
Instruction manual

cecotec

Інструкції з техніки безпеки	1
Инструкции по технике безопасности	12
Safety instructions	23

Зміст

1. Компоненти пристрою	5
2. Перед першим використанням	5
3. Збірка пристрою	6
4. Експлуатація	7
5. Чищення та технічне обслуговування	8
6. Усунення несправностей	10
7. Технічні характеристики	10
8. Утилізація старих електроприладів	11
9. Сервісне обслуговування і гарантія	11
10. Авторське право	11

Содержание

1. Компоненты устройства	16
2. Перед первым использованием	16
3. Сборка устройства	17
4. Эксплуатация	18
5. Чистка и техническое обслуживание	19
6. Устранение неполадок	21
7. Технические характеристики	21
8. Утилизация старых электроприборов	22
9. Служба технической поддержки и гарантия	22
10. Авторские права	22

INDEX

1. Parts and components	27
2. Before use	27
3. Product assembly	28
4. Operation	29
5. Cleaning and maintenance	30
6. Troubleshooting	32
7. Technical specifications	32
8. Disposal of old electrical and electronic appliances	33
9. Technical support and warranty	33
10. Copyright	33

Інструкція безпеки

Перед використанням пристрою уважно прочитайте інструкцію. Збережіть цей посібник користувача для подальшого використання або для нових користувачів.

- Цим пристроєм можуть користуватися діти віком від 8 років і особи з обмеженими фізичними, сенсорними чи розумовими здібностями або без досвіду та знань, якщо вони перебувають під наглядом або отримали інструкції щодо безпечного використання пристрою та розуміють небезпеки. Діти не повинні гратися з пристроєм. Діти без нагляду не повинні виконувати очищення та технічне обслуговування.

- Цей прилад призначений лише для домашнього використання та не призначений для барів, ресторанів, фермерських будинків, готелів, мотелів та офісів.

- Регулярно перевіряйте кабель живлення на наявність видимих пошкоджень, особливо кабель, вилку та корпус зарядного пристрою. Якщо кабель пошкоджено або прилад не працює належним чином, його має відремонтувати офіційна служба технічної підтримки Secotec, щоб уникнути будь-якої небезпеки.

- Прилад має живитися низькою безпечною напругою, як зазначено на маркуванні.

- Не намагайтеся відремонтувати прилад самостійно. Зверніться до офіційної служби технічної підтримки Secotec для отримання консультації.

- **ПОПЕРЕДЖЕННЯ:** прилад має обертові частини, які можуть становити ризик защемлення. Будьте вкрай обережні.

- Переконайтеся, що напруга в мережі відповідає напрузі, зазначеній на маркуванні приладу, і що розетка заземлена.

- Не використовуйте прилад, якщо він упав або якщо є видимі ознаки пошкодження.
- Не використовуйте аксесуари, не рекомендовані Secotec, оскільки вони можуть спричинити травми або пошкодження.
- Не розміщуйте прилад поблизу джерел тепла, легкозаймистих речовин або вологих поверхонь, де він може впасти, а також не допускайте контакту з водою чи іншими рідинами. Не використовуйте його на вулиці.
- Не використовуйте прилад для прибирання рідин, запалених сірників, недокурків, гарячого попелу або на мокрих поверхнях.
- Не використовуйте на бетоні, асфальті чи інших грубих поверхнях.
- Припиніть використання приладу, якщо ви помітили незвичайний звук або відчули температуру вище звичайної.
- Тримайте вихід повітря незаблокованим, щоб уникнути втрати потужності всмоктування.
- Час від часу перевіряйте всмоктувальну трубку, щоб переконатися, що вона не заблокована.
- Будьте особливо обережні, використовуючи прилад поблизу сходів.
- Не блокуйте отвори приладу або потік повітря. Тримайте отвори вільними від будь-яких предметів і не блокуйте їх одягом або пальцями.
- Не тягніть за кабель, щоб від'єднати прилад. Тримайте за розетку.
- Не занурюйте кабель, вилку чи будь-яку іншу частину приладу у воду чи будь-яку іншу рідину та не піддавайте

Інструкції щодо батареї

- **ПОПЕРЕДЖЕННЯ:** для заряджання акумулятора використовуйте лише джерело живлення, що постачається разом із приладом, з номером CZH015360050EUWH.
- Не дозволяйте дітям замінювати батареї без нагляду дорослих.
- Не розбирайте, не відкривайте та не ламайте вторинні батареї.
- Зберігайте батареї в недоступному для дітей місці. Зверніть особливу увагу на маленькі батарейки. У разі проколювання батареї негайно зверніться до лікаря.
- Не піддавайте батареї впливу тепла або вогню. Уникайте зберігання під прямими сонячними променями.
- Не допускайте короткого замикання батареї. Не зберігайте батареї в брудному місці, у коробці чи ящику, де вони можуть замикати одна одну або інші металеві предмети.
- Не піддавайте батареї механічним ударам.
- І батареї, і елементи можуть витікати за екстремальних умов. У разі витіку батареї тримайте шкіру та очі подалі від рідини. Якщо рідина потрапила на шкіру, негайно промийте її водою з милом. Якщо рідина потрапила в очі, негайно промийте їх чистою водою протягом мінімум 10 хвилин і зверніться до лікаря. Одягайте рукавички, щоб працювати з акумулятором, і негайно утилізуйте його відповідно до місцевих правил.
- Не використовуйте зарядний пристрій, окрім того, який постачається спеціально для цього приладу.
- Зверніть увагу на позитивні (+) і негативні (-) позначки на батареї та обладнанні та переконайтеся, що перша вставлена відповідно.

- Не використовуйте акумулятори, не призначені для цього приладу.
- Не використовуйте прилад, якщо він живиться від батарей, що відрізняються за ємністю, розміром або типом.
- Діти повинні перебувати під наглядом, якщо вони тримають акумулятор.
- У разі проковтування батареї негайно зверніться до лікаря.
- Завжди використовуйте акумулятор, рекомендований для цього приладу.
- Тримайте батареї та елементи чистими та сухими.
- Протріть клеми акумулятора чистою сухою тканиною, якщо вони забруднилися.
- Вторинні батареї необхідно зарядити перед використанням. Завжди використовуйте вказаний зарядний пристрій і дотримуйтесь цих інструкцій.
- Не залишайте акумулятор на тривалій зарядці, коли він не використовується.
- Після тривалого зберігання може знадобитися кілька разів заряджати та розряджати батареї для досягнення максимальної продуктивності.
- Збережіть цю інструкцію з експлуатації для подальшого використання.
- Використовуйте акумулятор лише за призначенням, тобто для використання з цим приладом.
- По можливості вийміть батарею з приладу, коли він не використовується.
- Утилізуйте акумулятор належним чином.
- Неперезаряджувані батареї не можна перезаряджати.

1. Компоненти пристрою

Мал. 1

1. Ручка
2. Кнопк розблокування бака для бруду
3. Бак для бруду
4. Кнопка відкриття бака для бруду
5. Кнопка розблокування всмоктуючої трубки
6. Трубка Ergoflex
7. Кнопка розблокування вакуумної насадки
8. Моторизована щітка і щітка Jalisco
9. Кнопка живлення
10. Акумулятор
11. Індикатор заряду батареї
12. Значок вибору режиму
13. Адаптер живлення
14. Аксесуар для кутів
15. Аксесуар 2 в 1
16. Настінний кронштейн
17. Гнучкий шланг
18. Аксесуар для домашніх тварин

ПРИМІТКА:

Графіка в цьому посібнику є схематичним зображенням і може не точно відповідати продукту.

2. Перед першим використанням

- Цей вертикальний пилосос містить упаковку, призначену для його захисту під час транспортування. Вийміть вертикальний пилосос із коробки та видаліть всі пакувальні матеріали. Зберігайте оригінальну коробку та інші елементи в надійному місці, оскільки це допоможе запобігти пошкодженню вертикального пилососа під час транспортування в майбутньому. У разі утилізації оригінальної упаковки переконайтеся, що всі пакувальні матеріали перероблені відповідним чином.
- Переконайтеся, що всі деталі та компоненти присутні та в хорошому стані. Якщо якась деталь відсутня або в поганому стані, негайно зверніться до офіційної служби технічної підтримки Cecotec.
- Перед першим використанням повністю зарядіть прилад.
- Нормальний час заряджання становить приблизно 5 годин. Коли акумулятор буде повністю заряджено, від'єднайте його.

Вміст коробки

- Пілосос для тварин Conga Rockstar 1500 Ray Ergowet
- Аксесуар 2 в 1
- Аксесуар для кутів
- Аксесуар для меблів
- Аксесуар для домашніх тварин
- Кисть Jalisco
- трубка Ergoflex
- Настінний кронштейн
- Блок живлення
- Посібник з експлуатації

3. Збірка пристрою

Мал. 2

Збірка всмоктувальної трубки та вакуумної насадки

- Щоб встановити вакуумну насадку у всмоктувальну трубку, поєднайте обидві частини, переконавшись, що виступ на вакуумній насадці збігається з напрямними на трубці, і вставте трубку у вакуумну насадку, доки вона не зафіксується.
- Щоб розібрати їх, натисніть кнопку вивільнення вакуумної насадки та витягніть із всмоктувальної трубки, міцно тримаючи вакуумну насадку.

Примітка

Збираючи ці 2 частини, переконайтеся, що ручка та щітка дивляться в одному напрямку.

Збірка всмоктувальної трубки, вакуумної насадки та основного корпусу

Мал. 3

Щоб завершити встановлення пілососа, коли пілосос встановлено на всмоктувальну трубку, тримайте трубку вертикально та вставте її в основний корпус.

Збірка акумулятора

Мал. 4

- Вставте батарею у відповідний слот на головному корпусі. Після встановлення вона стане на місце з клацанням. Переконайтеся, що вона надійно закріплена.
- Щоб вийняти батарею, натисніть кнопку розблокування та вийміть її.

Примітка

Вийміть батарею та зберігайте її в безпечному сухому місці, якщо пристрій не використовуватиметься протягом тривалого часу.

4. Експлуатація

Ви можете використовувати цей пиросос двома різними способами:

- Ручний пиросос із кріпленням аксесуарів безпосередньо до основного корпусу.
- Вертикальний пиросос із використанням всмоктувальної трубки з аксесуарами в зборі.

Використання ручного пирососа

- Натисніть кнопку живлення, щоб увімкнути або вимкнути пиросос.
- Кілька разів натисніть кнопку швидкості, щоб вибрати швидкість роботи приладу: Еко та Турбо. За замовчуванням прилад увімкнеться в режимі Есо.

Аксесуари

Цей прилад містить різні аксесуари, які дозволяють очищати різні типи поверхонь, предметів і бруду. Деякі з них підходять для вертикального пирососа, а інші бажано використовувати з ручним.

Щітка Jalisco

Для використання з вертикальним пирососом. Ця щітка спеціально розроблена для чищення твердих підлог, але її можна використовувати і для ефективного миття м'яких підлог.

Аксесуар 2 в 1

Цей аксесуар бажано використовувати з ручним пирососом, він дозволяє чистити меблі, не пошкоджуючи її.

Аксесуар для кутів

Цей аксесуар бажано використовувати з ручним пирососом, щоб досягти менш доступного бруду в кутах.

Аксесуар для домашніх тварин

Цей аксесуар дозволяє без особливих зусиль розчісувати вашого вихованця.

1. Щоб прикріпити аксесуар для домашніх тварин до основного корпусу, вирівняйте та встановіть обидва, доки аксесуар не стане на місце із клацанням.
2. Щоб зняти аксесуар, потягніть аксесуар для домашніх тварин однією рукою, міцно тримаючи основний корпус іншою.
3. Натисніть кнопку вивільнення насадки, щоб зняти її, щоб можна було встановити потрібну насадку. Щоб прикріпити насадку, вставте нижні виступи, а потім натисніть на верхню частину, доки вона не стане на місце зі клацанням.
4. Натисніть на тригер, щоб від'єднати волосся та миттєво пропилососити його.

- Цей аксесуар включає гнучкий шланг, який підключається до основного корпусу для більш зручного чищення вашого вихованця.

Мал. 5:

1. Кнопка розблокування голови
2. Тригер

Встановлення настінного кронштейна

Мал. 7

1. Розмістіть настінний кронштейн на стіні та позначте точки, де потрібно просвердлити отвори для кріплення кронштейна. Важливо, щоб насадка пилососа спиралася на підлогу, щоб настінний кронштейн не тримав повну вагу пилососа.
2. Просвердліть 3 отвори (попередньо позначені) і вставте заглушки та гвинти.
3. Переконайтеся, що зарядна база надійно закріплена на стіні, і помістіть пилосос на кронштейн, вставивши зарядні клеми пилососа в зарядні клеми кронштейна (пластиковий виступ).
4. Після встановлення настінного кронштейна підключіть адаптер живлення до зарядного порту: тоді ви зможете заряджати пилосос, просто пересуваючи його вгору та вниз по настінному кронштейну.

Зарядження і дисплей

- Акумулятор потрібно заряджати за допомогою настінного кронштейна, коли він підключений до основного корпусу. Підключіть один кінець адаптера до джерела живлення, а інший – до кронштейна.
- Під час зарядження індикатор батареї блимає. Після завершення зарядження індикатор батареї світитиметься постійно.
- Ви також можете заряджати акумулятор без використання настінного кронштейна. Ви можете заряджати акумулятор, якщо він встановлений у пилососі або самий. Під'єднайте адаптер, потім підключіть інший кінець кабелю до акумулятора, звертаючи увагу на напрямок з'єднання. Після правильного підключення індикатор батареї блимає, а коли зарядження завершиться, буде світити постійно.

5. Чищення та технічне обслуговування

- Вимкніть прилад, вийміть вилку з розетки та дайте йому охолонути перед чищенням.
- Для очищення поверхні приладу використовуйте м'яку, злегка зволожену тканину.
- Ніколи не занурюйте прилад у воду чи інші рідини. Не допускайте потрапляння рідини в прилад.
- Не використовуйте для чищення приладу абразивні чистячі засоби або мочалки.
- Не залишайте пилосос у місці з прямими сонячними променями.
- Не залишайте пилосос у вологому місці після чищення.
- Після тривалого використання щітки щетина може почати плутатися волоссям та іншим брудом. Очистіть щітку, щоб забезпечити ефективність очищення.

Очищення фільтрів і бака

- Щоб запобігти перегріванню приладу та втраті потужності всмоктування, рекомендується часто чистити фільтри. Щоб максимально використати потужність всмоктування, рекомендується очищати фільтр після кожного використання.
- Термін придатності фільтрів залежатиме від сумарного використання та типу забруднення. Рекомендується замінювати фільтри кожні 6 місяців.
- Щоб видалити головний фільтр:
 - Натисніть і перемістіть кнопку відкриття бака для бруду.
 - Після того, як бак для бруду буде видалено, зніміть фільтр.
 - Очистіть і струсіть фільтр, щоб видалити всі залишки пилу та частки, які можуть утруднити циркуляцію повітря. Пам'ятайте, що не можна використовувати пилосос без правильно зібраного фільтра.
 - Фільтри не можна прати в пральній машині або сушити за допомогою фена.
 - Не чистіть щіткою фільтр.
- Щоб спорожнити бак для бруду, натисніть кнопку відкривання нижньої кришки бака для бруду, відкрийте її та спорожніть.

Мал. 8

Очищення щітки Jalisco

- Перемістіть кнопку вивільнення поворотної щітки одним пальцем і зніміть кришку з того самого боку щітки.
- Зніміть один із кінців щітки, як показано на малюнку 8.
- Важливо видалити весь бруд, що залишився в обертових осях щіток.
- Якщо ви вирішите помити щітку, ви повинні залишити всі частини висохнути на повітрі перед повторним складанням.

Зняття батареї

Натисніть кнопку вивільнення батареї та вийміть батарею, як показано на малюнку 4. Зберігайте батарею в поліетиленовому пакеті та залиште в сухому місці.

Зберігання пилососа

Якщо робот не буде використовуватися протягом тривалого часу, вийміть акумулятор і зберігайте його в сухому та безпечному місці.

6. Усунення несправностей

Проблема	Можлива причина	Можливе рішення
Не працює пилосос.	Акумулятор розряджений. Металеві трубки, щітки для підлоги, батарея або сам прилад зібрані неправильно.	Зарядіть пилосос. Переконайтеся, що всі частини пилососа зібрані правильно.
Потужність всмоктування зменшилася, пилосос видає багато шуму.	Бак для бруду повний. У фільтрі занадто багато пилу, вхідний отвір електричної обертової щітки засмічено або щітка заблокована.	Очистіть бруд. Очистіть або замініть обидва фільтри. Очистіть пил всередині електричної ротаційної щітки.
Недостатній час роботи після зарядки пилососа (термін служби батареї може змінюватися залежно від кімнатної температури).	Недостатній час зарядки. Термін служби батареї перевищено.	Повністю зарядіть акумулятор, дотримуючись інструкцій у цьому посібнику. Акумулятори легко переробляються. Зверніться до найближчого сервісного центру та придбайте нові батареї.

7. Технічні характеристики

Conga Rockstar 1500 Ray Ergowet Animal

Номер товару: 08424

Номінальна потужність двигуна: 200 Вт

Номінальна потужність щітки: 15 Вт

Вихід зарядного пристрою: 36,0 В 0,5 А

Інформація про акумулятор:

29,6 В, 2200 мАг, 65,12 Вт·год

Номер товару: RSH06

Вхід: 36,0 В, 0,5 А

Тип: 61NR19/66

Технічні характеристики можуть змінюватися без попереднього повідомлення з метою покращення якості продукції.

Зроблено в Китаї | Розроблено в Іспанії

8. Утилізація старих електроприладів



Цей символ вказує на те, що відповідно до чинних норм виріб та/або батарею необхідно утилізувати окремо від побутових відходів. Коли термін придатності цього продукту закінчиться, ви повинні утилізувати елементи/батареї/акумулятори та віднести їх до пункту збору, призначеного місцевими органами влади.

Споживачі повинні звернутися до місцевих органів влади або роздрібного продавця для отримання інформації щодо правильної утилізації старих приладів та/або їхніх батарей. Дотримання наведених вище вказівок допоможе захистити навколишнє середовище.

9. Сервісне обслуговування і гарантія

Cecotec несе відповідальність перед кінцевим користувачем або споживачем за будь-яку невідповідність, яка існує на момент поставки продукту відповідно до положень, умов і термінів, установлених застосовними правилами. Рекомендується, щоб ремонт проводився кваліфікованим персоналом. Якщо в будь-який момент ви виявите будь-яку проблему з вашим продуктом або матимете будь-які сумніви, не соромтеся зв'язатися з офіційною службою технічної підтримки Cecotec за номером +34 963 210 728.

10. Авторські права

Права інтелектуальної власності на тексти цього посібника належать SECOTEC INNOVACIONES, S.L. Всі права захищені. Вміст цієї публікації не можна, повністю або частково, відтворювати, зберігати в пошуковій системі, передавати або поширювати будь-якими засобами (електронними, механічними, фотокопіюванням, записом або подібними) без попереднього дозволу SECOTEC INNOVACIONES, S.L.

Инструкция безопасности

Перед использованием прибора внимательно прочтите инструкцию. Сохраните данное руководство по эксплуатации для дальнейшего использования или для новых пользователей.

- Этот прибор могут использовать дети в возрасте 8 лет и старше, а также лица с ограниченными физическими, сенсорными или умственными способностями или с недостатком опыта и знаний, если они находятся под присмотром или проинструктированы относительно безопасного использования прибора и понимают связанные с этим опасности. Детям запрещено играть с прибором. Чистка и техническое обслуживание не должны выполняться детьми без присмотра.

- Этот прибор предназначен только для домашнего использования и не предназначен для баров, ресторанов, фермерских домов, отелей, мотелей и офисов.

- Регулярно проверяйте кабель питания на наличие видимых повреждений, особенно кабель, вилку и корпус зарядного устройства. Если кабель поврежден или прибор не работает должным образом, во избежание любой опасности его необходимо отремонтировать в официальной службе технической поддержки Secotec.

- Прибор должен питаться от низкого безопасного напряжения, указанного на маркировке.

- Не пытайтесь ремонтировать прибор самостоятельно. Для получения консультации обратитесь в официальную службу технической поддержки Secotec.

- **ВНИМАНИЕ:** прибор имеет вращающиеся части, которые могут представлять опасность заземления. Соблюдайте крайнюю осторожность.

- Не используйте аксессуары, не рекомендованные компанией Secotec, так как они могут привести к травмам или повреждению.
- Не размещайте прибор рядом с источниками тепла, легковоспламеняющимися веществами или влажными поверхностями, на которые он может упасть, а также не допускайте его контакта с водой или другими жидкостями. Не используйте его на открытом воздухе.
- Не используйте прибор для уборки жидкостей, зажженных спичек, окурков сигарет, горячего пепла или на влажных поверхностях.
- Не используйте на бетоне, асфальте или других неровных поверхностях.
- Прекратите использование прибора, если заметите необычный звук или почувствуете, что температура выше обычной.
- Держите воздуховыпускное отверстие разблокированным, чтобы избежать потери мощности всасывания.
- Время от времени проверяйте всасывающую трубку, чтобы убедиться, что она не заблокирована.
- Соблюдайте особую осторожность при использовании прибора вблизи лестниц.
- Не блокируйте отверстия прибора или поток воздуха. Держите отверстия свободными от каких-либо предметов и не закрывайте их одеждой или пальцами.
- Не тяните за кабель, чтобы отключить прибор. Держите за вилку.
- Не погружайте кабель, вилку или любую другую часть прибора в воду или любую другую жидкость и не подвергайте электрические соединения воздействию воды. Прежде чем брать вилку или включать прибор, убедитесь, что ваши руки сухие.

Инструкции по использованию батарей

- **ВНИМАНИЕ:** для подзарядки аккумулятора используйте только блок питания, входящий в комплект поставки устройства, с номером CZH015360050EUWH.
- Не позволяйте детям заменять батарейки без присмотра взрослых.
- Не разбирайте, не открывайте и не ломайте аккумуляторные батареи.
- Храните батарейки в недоступном для детей месте. Особое внимание обратите на маленькие батарейки. В случае их проглатывания немедленно обратитесь за медицинской помощью.
- Не подвергайте аккумуляторы воздействию тепла или огня. Избегайте хранения под прямыми солнечными лучами.
- Не допускайте короткого замыкания аккумулятора. Не храните батареи в беспорядке, в коробке или ящике, где они могут вызвать короткое замыкание друг друга или других металлических предметов.
- Не подвергайте батареи механическим ударам.
- В экстремальных условиях как батареи, так и элементы могут протекать. В случае утечки батареи берегите кожу и глаза от попадания жидкости. При попадании жидкости на кожу немедленно промойте ее водой с мылом. При попадании жидкости в глаза немедленно промойте их чистой водой в течение не менее 10 минут и обратитесь за медицинской помощью. При работе с аккумулятором надевайте перчатки и немедленно утилизируйте его в соответствии с местными правилами.
- Не используйте никакое зарядное устройство, кроме того, которое поставляется специально для этого прибора.

- Соблюдайте положительную (+) и отрицательную (-) маркировку на аккумуляторе и оборудовании и убедитесь, что аккумулятор вставлен правильно.
- Не используйте аккумуляторы, не предназначенные для данного прибора.
- Не используйте прибор, если он питается от батарей разной емкости, размера или типа.
- Дети должны находиться под присмотром, если они обращаются с батареей.
- В случае проглатывания батарейки немедленно обратитесь за медицинской помощью.
- Всегда используйте аккумулятор, рекомендованный для данного прибора.
- Содержите батареи и элементы в чистоте и сухости.
- Протрите клеммы аккумулятора чистой сухой тканью, если они загрязнились.
- Перед использованием аккумуляторные батареи необходимо зарядить. Всегда используйте указанное зарядное устройство и следуйте этим инструкциям.
- Не оставляйте аккумулятор на длительной зарядке, когда он не используется.
- После длительного хранения может потребоваться несколько раз зарядить и разрядить аккумуляторы для достижения максимальной производительности.
- Сохраните данное руководство по эксплуатации для дальнейшего использования.
- Используйте аккумулятор только по назначению, т. е. для использования с данным прибором.
- По возможности извлекайте батарею из прибора, когда он не используется.
- Утилизируйте батарею надлежащим образом.
- Неперезаряжаемые батареи нельзя заряжать.

1. Компоненты устройства

Рис. 1

1. Ручка
2. Кнопка освобождения грязевого бака
3. Бак для мусора
4. Кнопка открытия бака для мусора
5. Кнопка освобождения всасывающей трубки
6. Трубка Ergoflex
7. Кнопка освобождения вакуумной насадки
8. Моторизованная щетка и щетка Халиско
9. Кнопка питания
10. Батарея
11. Индикатор заряда батареи
12. Значок выбора режима
13. Адаптер питания
14. Аксессуар для углов
15. Аксессуар 2-в-1
16. Настенный кронштейн
17. Гибкий шланг
18. Аксессуар для домашних животных

ПРИМЕЧАНИЕ

Изображения в данном руководстве представляют собой схематические изображения и могут не совсем соответствовать изделию.

2. Перед первым использованием

- В комплект поставки этого вертикального пылесоса входит упаковка, предназначенная для его защиты во время транспортировки. Достаньте вертикальный пылесос из коробки и удалите все упаковочные материалы. Сохраните оригинальную коробку и другие элементы в надежном месте, так как это поможет вам предотвратить повреждение вертикального пылесоса при его транспортировке в дальнейшем. В случае утилизации оригинальной упаковки убедитесь, что все упаковочные материалы переработаны соответствующим образом.
- Убедитесь, что все детали и компоненты включены в комплект поставки и находятся в хорошем состоянии. Если какая-либо деталь отсутствует или находится в плохом состоянии, немедленно обратитесь в официальную службу технической поддержки Secotec.
- Полностью зарядите прибор перед первым использованием.
- Обычное время зарядки составляет около 5 часов. Когда аккумулятор полностью заряжен, отключите его.

Содержимое коробки

- Пылесос Conga Rockstar 1500 Ray Ergowet Animal
- Аксессуар 2-в-1
- Аксессуары для углов
- Аксессуары для мебели
- Аксессуар для домашних животных
- Щетка Халиско
- Трубка Эргофлекс
- Настенный кронштейн
- Адаптер питания
- Инструкция по эксплуатации

3. Сборка устройства

Рис. 2

Сборка всасывающей трубки и вакуумной насадки

- Чтобы установить вакуумную насадку в всасывающую трубку, совместите обе части, убедившись, что выступ на вакуумной насадке совпадает с направляющими на трубке, и вставьте трубку в вакуумную насадку до надежной фиксации.
- Чтобы их разобрать, нажмите кнопку освобождения вакуумной насадки и потяните за всасывающую трубку, крепко удерживая вакуумную насадку.

Примечание

При сборке этих двух частей убедитесь, что ручка и щетка направлены в одном направлении.

Сборка всасывающей трубки, вакуумной насадки и основного корпуса

Рис. 3

Чтобы завершить установку пылесоса, после установки насадки на всасывающую трубку удерживайте трубку вертикально и вставьте ее в основной корпус.

Сборка аккумулятора

Рис. 4

- Вставьте батарею в соответствующий слот на основном корпусе. После вставки она встанет на место со щелчком. Убедитесь, что она зафиксирована на месте.
- Чтобы извлечь батарею, нажмите кнопку фиксатора и извлеките ее.

Примечание

Если прибор не будет использоваться в течение длительного периода времени, извлеките аккумулятор и храните его в безопасном сухом месте.

4. Эксплуатация

Вы можете использовать этот пылесос двумя способами:

- Ручной пылесос с креплением аксессуаров непосредственно к основному корпусу.
- Вертикальный пылесос с всасывающей трубкой и собранными принадлежностями.

Использование ручного пылесоса

- Нажмите кнопку питания, чтобы включить или выключить пылесос.
- Несколько раз нажмите ручку скорости, чтобы выбрать рабочую скорость прибора: Eco и Turbo. По умолчанию прибор включается в режиме Eco.

Аксессуары

В комплект этого прибора входят различные аксессуары, позволяющие очищать различные типы поверхностей, предметов и загрязнений. Некоторые из них подходят для вертикального пылесоса, а другие предпочтительнее использовать с ручным пылесосом.

Щетка Халиско

Для использования с вертикальным пылесосом. Эта щетка специально разработана для чистки твердых полов, но ее можно использовать и для эффективной чистки мягких полов.

Аксессуар 2-в-1

Этот аксессуар предпочтительно использовать с ручным пылесосом и позволяет чистить мебель, не повреждая ее.

Аксессуар для углов

Этот аксессуар предпочтительно использовать с ручным пылесосом, чтобы убрать менее доступные загрязнения в углах.

Аксессуар для домашних животных

Этот аксессуар позволяет без труда расчесывать питомца.

1. Чтобы прикрепить аксессуар для домашних животных к основному корпусу, совместите и установите оба аксессуара до щелчка.
2. Чтобы снять аксессуар, потяните его одной рукой, крепко удерживая основной корпус другой рукой.
3. Нажмите кнопку освобождения насадки, чтобы снять ее и установить нужную насадку. Чтобы прикрепить насадку, вставьте нижние выступы, а затем нажмите на верхнюю часть до щелчка.
4. Нажмите на спусковой крючок, чтобы сбросить шерсть и мгновенно ее пропылесосить.

- Этот аксессуар включает в себя гибкий шланг, который можно подключить к основному корпусу для более удобного расчесывания вашего питомца.

Рис. 5:

1. Кнопка освобождения насадки
2. Триггер

Установка настенного кронштейна

Рис. 7

1. Поместите настенный кронштейн на стену и отметьте точки, в которых необходимо просверлить отверстия для крепления кронштейна. Важно, чтобы насадка пылесоса опиралась на пол, чтобы настенный кронштейн не выдерживал весь вес пылесоса.
2. Просверлите 3 отверстия (ранее отмеченных) и вставьте заглушки и винты.
3. Убедитесь, что зарядная база надежно закреплена на стене, и поместите пылесос на кронштейн, вставив зарядные разъемы пылесоса в зарядные разъемы кронштейна (пластиковая защелка).
4. После установки настенного кронштейна подключите адаптер питания к зарядному порту: после этого вы сможете заряжать пылесос, просто сдвигая его вверх и вниз по настенному кронштейну.

Зарядка и дисплей

- Аккумулятор необходимо заряжать с помощью настенного кронштейна, пока он подключен к основному корпусу. Подключите один конец адаптера к источнику питания, а другой конец – к кронштейну.
- Во время зарядки индикатор батареи будет мигать. Когда зарядка завершится, индикатор заряда батареи будет гореть не мигая.
- Вы также можете заряжать аккумулятор без использования настенного кронштейна. Вы можете заряжать аккумулятор, когда он установлен или вне пылесоса. Подключите адаптер, затем подключите другой конец кабеля к аккумулятору, обращая внимание на направление подключения. При правильном подключении индикатор батареи будет мигать и будет светить, когда зарядка завершится.

5. Чистка и техническое обслуживание

- Выключите прибор, отсоедините его от розетки и дайте ему остыть, прежде чем чистить.
- Для очистки поверхности прибора используйте мягкую, слегка смоченную ткань.
- Никогда не погружайте прибор в воду или другие жидкости. Не допускайте попадания жидкостей в прибор.
- Не используйте абразивные чистящие средства или мочалки для чистки прибора.
- Не оставляйте пылесос в местах, подверженных воздействию прямых солнечных лучей.
- Не оставляйте пылесос во влажном месте после его очистки.
- После длительного использования щетки щетина может начать запутываться в волосах и другой грязи. Очистите щетку, чтобы обеспечить эффективность очистки.

Очистка фильтров и бака

- Чтобы предотвратить перегрев прибора и потерю мощности всасывания, рекомендуется часто чистить фильтры. Чтобы максимально эффективно использовать мощность всасывания, рекомендуется очищать фильтр после каждого использования.
- Срок годности фильтров будет зависеть от накопленного использования и типа загрязнений. Рекомендуется заменять фильтры каждые 6 месяцев.
- Чтобы снять основной фильтр:
 - Нажмите и переместите кнопку открытия бака для мусора.
 - После снятия грязевого бака снимите высокоэффективный фильтр.
 - Пропылесосьте и встряхните фильтр, чтобы удалить все оставшиеся частицы и пыль, которые могут затруднить циркуляцию воздуха. Помните, что нельзя использовать пылесос без правильно установленного фильтра.
 - Фильтры нельзя стирать в стиральной машине и сушить феном.
 - Не чистите высокоэффективный фильтр щеткой.
 - Чтобы опорожнить бак для мусора, нажмите кнопку открытия нижней крышки бака для мусора, откройте ее и опорожните.

Рис. 8

Очистка щетки Халиско

- Переместите кнопку освобождения вращающейся щетки одним пальцем и снимите крышку на той же стороне щетки.
- Удалите один из концов щетки, как показано на рисунке 8.
- Важно удалить всю грязь, оставшуюся в щетках поворотных осей.
- Если вы решили промыть щетку, перед сборкой необходимо дать всем деталям высохнуть на воздухе.

Снятие аккумулятора

Нажмите кнопку фиксации аккумулятора и извлеките аккумулятор, как показано на рисунке 4. Храните аккумулятор в пластиковом пакете и оставляйте его в сухом месте.

Хранение пылесоса

Если устройство не будет использоваться в течение длительного времени, извлеките аккумулятор и храните его в сухом и безопасном месте.

6. Устранение неполадок

Проблема	Возможная причина	Возможное решение
Пылесос не работает.	Аккумулятор разряжен. Металлические трубки, щетки для пола, аккумулятор или сам прибор неправильно собраны.	Зарядите пылесос. Убедитесь, что все части пылесоса правильно собраны.
Снизилась мощность всасывания и пылесос сильно шумит.	Бачок для мусора полон. В фильтре слишком много пыли, входное отверстие электрической вращающейся щетки засорено или щетка заблокирована.	Очистите грязь. Очистите или замените оба фильтра. Очистите пыль внутри электрической вращающейся щетки.
Недостаточное время работы после зарядки пылесоса (время автономной работы может варьироваться в зависимости от температуры в помещении).	Недостаточное время зарядки. Срок службы батареи превышен.	Полностью зарядите аккумулятор, следуя инструкциям данного руководства. Батарейки легко перерабатываются. Сходите в ближайший пункт технического обслуживания и купите новые батарейки.

7. Технические характеристики

Conga Rockstar 1500 Ray Ergowet Animal
 Артикул прибора: 08424
 Номинальная мощность двигателя: 200 Вт
 Номинальная мощность щетки: 15 Вт
 Выход зарядного устройства: 36,0 В 0,5 А
 Информация о батарее:
 29,6 В, 2200 мАч, 65,12 Втч
 Артикул продукта: RSH06
 Вход: 36,0 В, 0,5 А
 Тип: 61NR19/66

Технические характеристики могут быть изменены без предварительного уведомления для улучшения качества продукции.
 Сделано в Китае | Разработано в Испании

8. Утилизация старых электроприборов



Этот символ означает, что в соответствии с действующими правилами изделие и/или батарею следует утилизировать отдельно от бытовых отходов. Когда срок годности этого продукта подходит к концу, вам следует утилизировать элементы питания/батарейки/аккумуляторы и отнести их в пункт сбора, назначенный местными властями.

Потребители должны обращаться в местные органы власти или к розничному продавцу за информацией о правильной утилизации старых приборов и/или их батарей. Соблюдение приведенных выше рекомендаций поможет защитить окружающую среду.

9. Техническая поддержка и гарантия

Cecotec несет ответственность перед конечным пользователем или потребителем за любое несоответствие, существующее на момент поставки продукта, в соответствии с условиями и сроками, установленными применимыми правилами.

Рекомендуется, чтобы ремонт выполнялся квалифицированным персоналом.

Если в любой момент вы обнаружите какую-либо проблему с вашим продуктом или у вас возникнут какие-либо сомнения, не стесняйтесь обращаться в официальную службу технической поддержки Cecotec по телефону +34 963 210 728.

10. Авторские права

Права интеллектуальной собственности на тексты данного руководства принадлежат SECOTEC INNOVACIONES, S.L. Все права защищены. Содержание этой публикации не может быть полностью или частично воспроизведено, сохранено в поисковой системе, передано или распространено любыми средствами (электронными, механическими, фотокопированием, записью или аналогичными) без предварительного разрешения SECOTEC INNOVACIONES, S.L.

SAFETY INSTRUCTIONS

Before using the appliance, read the following instructions carefully. Keep this instruction manual for future reference or new users.

- This appliance can be used by children aged 8 years and above and persons with reduced physical, sensory, or mental capabilities or lack of experience and knowledge if they have been given supervision or instruction concerning use of the appliance in a safe way and understand the hazards involved. Children must not play with the appliance. Cleaning and user maintenance should not be carried out by unsupervised children.
- This appliance is designed for domestic use only and is not intended for bars, restaurants, farmhouses, hotels, motels, and offices.
- Inspect the power cable regularly for visible damage, especially the cable, plug, and charger casing. Should the cable be damaged or the appliance not work properly, it must be repaired by the official Cecotec Technical Support Service to avoid any danger.
- The appliance must be powered at a low safety voltage as stated on the marking.
- Do not try to repair the appliance by yourself. Contact the official Cecotec Technical Support Service for advice.
- **WARNING:** the appliance has rotating parts which may pose a risk of entrapment. Exercise extreme caution.
- Ensure that the mains voltage matches the voltage specified on the appliance marking and that the mains plug is earthed.
- Do not use the appliance if it has been dropped or if there are any visible signs of damage.
- Do not use any accessory that has not been recommended by Cecotec, as they might cause injuries or damage.

- Do not place the appliance close to heat sources, flammable substances, or wet surfaces where it could fall, nor allow it to come into contact with water or other liquids. Do not use outdoors.
- Do not use the appliance to vacuum liquids, lit matches, cigarette ends, hot ash, or on wet surfaces.
- Do not use on concrete, tarmac, or other rough surfaces.
- Stop using the appliance if you notice an abnormal sound or sense a temperature higher than usual.
- Keep the air outlet unblocked to avoid losing suction power.
- Check the suction tube from time to time to make sure it is not blocked.
- Take special care when using the appliance near stairs.
- Do not block the appliance openings or airflow. Keep openings free of any objects, and do not block them with clothes or your fingers.
- Do not pull on the cable to disconnect the appliance. Pull from the plug.
- Do not immerse the cable, plug, or any other part of the appliance in water or any other liquid or expose electrical connections to water. Make sure your hands are dry before handling the plug or switching on the appliance.

Battery instructions

- **WARNING:** to recharge the battery, use only the power supply provided with the appliance, with reference CZH015360050EUWH.
- Do not allow children to replace batteries without adult supervision.
- Do not disassemble, open, or break secondary batteries.
- Keep the batteries out of the reach of children. Pay particular attention to small batteries. In case of battery ingestion, please seek medical attention immediately.

- Do not expose batteries to heat or fire. Avoid storage in direct sunlight.
- Do not short-circuit the battery. Do not store batteries in an untidy manner, in a box, or drawer where they can short-circuit each other or be short-circuited by other metal objects.
- Do not subject batteries to mechanical shock.
- Both batteries and cells can leak under extreme conditions. In the event of a battery leak, keep your skin and eyes away from the liquid. If the liquid gets into contact with skin, wash immediately with soap and water. If the liquid gets into the eyes, wash them immediately with clean water for a minimum of 10 minutes and seek medical attention. Wear gloves to handle the battery and dispose of it immediately in accordance with local regulations.
- Do not use any charger other than the one supplied specifically for this appliance.
- Observe the positive (+) and negative (-) markings on the battery and equipment and make sure the former is inserted accordingly.
- Do not use any battery that is not designed for this appliance.
- Do not use the appliance if powered with batteries that differ in capacity, size, or type.
- Children must be supervised if they handle the battery.
- In case of battery ingestion, please seek medical attention immediately.
- Always use the battery recommended for this appliance.
- Keep batteries and cells clean and dry.
- Wipe the battery terminals with a clean, dry cloth if they become dirty.
- Secondary batteries must be charged before use. Always use the specified charger and refer to these instructions.

- Do not leave the battery on prolonged charge when not in use.
- After long periods of storage, it may be necessary to charge and discharge the batteries several times to obtain maximum performance.
- Keep this instruction manual for future reference.
- Use the battery only for its intended purpose, i.e., for use with this appliance.
- Remove the battery from the appliance when not in use whenever possible.
- Dispose of the battery properly.
- Non-rechargeable batteries should not be recharged.

1. PARTS AND COMPONENTS

Fig. 1

1. Handle
2. Dirt-tank release tab
3. Dirt tank
4. Dirt-tank opening button
5. Suction-tube release button
6. Ergoflex tube
7. Vacuum-head release button
8. Motorised and Jalisco brush
9. Power button
10. Battery
11. Battery indicator
12. Mode Selection icon
13. Power adapter
14. Accessory for corners
15. 2-in-1 accessory
16. Wall bracket
17. Flexible hose
18. Accessory for pets

NOTE:

The graphics in this manual are schematic representations and may not exactly match the product.

2. BEFORE USE

- This upright vacuum cleaner includes a package designed to protect it during transport. Take the upright vacuum cleaner out of the box and remove all packaging materials. Keep the original box and other elements in a safe place, as this will help you prevent damage to the upright vacuum cleaner when transporting it in the future. In case the original packaging is disposed of, make sure all packaging materials are recycled accordingly.
- Make sure all parts and components are included and in good conditions. If there is any piece missing or in bad conditions, contact the official Cecotec Technical Support Service immediately.
- Fully charge the appliance before first use.
- The normal charge time is 5 hours approx. When the battery is fully charged, unplug it.

Box content

- Conga Rockstar 1500 Ray Ergowet Animal vacuum cleaner
- 2-in-1 accessory
- Accessories for corner
- Accessories for furniture
- Accessory for pets
- Jalisco brush
- Ergoflex tube
- Wall bracket
- Power adapter
- Instruction manual

3. PRODUCT ASSEMBLY

Assembling the suction tube and vacuum head

Fig. 2

- To install the vacuum head into the suction tube, match both parts ensuring the tab on the vacuum head matches the guides on the tube, and insert the tube into the vacuum head until firmly fixed.
- To disassemble them, press the vacuum-head release button, and pull from the suction tube while firmly holding the vacuum head.

Note

When assembling these 2 parts, make sure the handle and the brush are facing the same direction.

Assembling the suction tube, vacuum head, and main body

Fig. 3

To complete the vacuum cleaner's installation, once the vacuum head is mounted on the suction tube, hold the tube vertically and insert it into the main body.

Assembling the battery

Fig. 4

- Insert the battery in the corresponding slot on the main body. Once inserted, it will click into place. Make sure it's secured in position.
- To remove the battery, press the release button and remove it.

Note

Remove the battery and store it in a safe, dry place if the appliance is not going to be used in a long period of time.

4. OPERATION

You can use this vacuum cleaner in two different manners:

- Handheld vacuum cleaner, attaching the accessories directly to the main body.
- Upright vacuum cleaner, using the suction tube with the accessories assembled.

Using the handheld vacuum cleaner

- Press the power button to turn the vacuum cleaner on or off.
- Press the speed knob repeatedly to select the appliance operating speed: Eco and Turbo. The appliance will turn on in Eco mode by default.

Accessories

This appliance includes different accessories that allow cleaning different types of surfaces, objects, and dirt. Some of them are suitable for the upright vacuum cleaner, and others are preferably used with the handheld one.

Jalisco brush

To be used with the upright vacuum cleaner. This brush is especially designed for cleaning hard floors, but can be used to efficiently clean soft floors too.

2-in-1 accessory

This accessory is preferably used with the handheld vacuum cleaner and allows cleaning furniture without damaging it.

Accessory for corners

This accessory is preferably used with the handheld vacuum cleaner to reach less accessible dirt in corners.

Accessory for pets. Fig. 5

This accessory allows you to effortlessly brush your pet.

1. To attach the accessory for pets to the main body, align and fit both until the accessory clicks into place.
 2. To remove the accessory, pull the accessory for pets with one hand while holding the main body firmly with the other.
 3. Press the head release button to remove the head so that the desired head can be fitted. To attach the head, insert the lower tabs and then press the upper part until it clicks into place.
 4. Press the trigger to release the hair and instantly vacuum it.
- This accessory includes a flexible hose to be connected to the main body for more comfortable brushing of your pet. Fig. 6

Fig. 5 key:

1. Head release button
2. Trigger

Installing the wall bracket

Fig. 7

1. Place the wall bracket on the wall and mark the points where the holes are to be drilled to fix the bracket. It is important that the vacuum head rests on the floor so that the wall bracket does not support the full weight of the vacuum cleaner.
2. Drill the 3 holes (previously marked) and insert the plugs and screws.
3. Make sure that the charging base is securely fixed to the wall and place the vacuum cleaner on the bracket, inserting the charging terminals of the vacuum cleaner into the charging terminals of the bracket (plastic tab).
4. Once the wall bracket is installed, connect the power adapter to the charging port: you will then be able to charge the vacuum cleaner by simply sliding it up and down the wall bracket.

Charge and display

- The battery must be charged with the wall bracket while it is connected to the main body. Plug one end of the adapter into the power supply and connect the other end to the bracket.
- During charge, the battery indicator will flash. When charging is complete, the battery indicator will remain steady.
- You can also charge the battery without using the wall bracket. You can charge the battery when the battery is installed or not in the vacuum cleaner. Connect the adapter, then connect the other end of the cable to the battery paying attention to connection direction. Once properly connected, the battery indicator will flash and change to steady when charging is complete.

5. CLEANING AND MAINTENANCE

- Turn the appliance off, unplug it from the power socket, and allow it to cool down before cleaning it.
- Use a soft, slightly dampened cloth to clean the surface of the appliance.
- Never immerse the appliance in water or other liquids. Do not allow liquids to enter the appliance.
- Do not use abrasive cleaners or scouring pads to clean the appliance.
- Do not leave the vacuum cleaner in a place with direct sunlight.
- Do not leave the vacuum cleaner in a wet place after cleaning it.
- After the brush has been used for a long time, bristles might start to tangle with hair and other dirt. Clean the brush to ensure cleaning efficiency.
- .

Cleaning the filters and tank

- To prevent the appliance from overheating and losing suction power, it is suggested to clean the filters frequently. To make the most of the suction power, it is suggested to clean the filter after every use.
- The filters' shelf life will depend on the accumulated use and the type of dirt that is frequently vacuumed. It is recommended to replace the filters every 6 months.
- To remove the main filter:
 - Press and move the dirt-tank opening button.
 - Once the dirt tank has been removed, remove the high-efficiency filter.
 - Vacuum and shake the filter to remove every particle and dust remain that may it and make air circulation difficult. Remember not to use the vacuum cleaner without the filter properly assembled.
 - Filters cannot be washed inside a washing machine nor dried with a hair dryer.
 - Do not brush the high-efficiency filter.
- To empty the dirt tank, press the dirt tank lower-cover opening button, open it, and empty it.

Cleaning the Jalisco brush

Fig. 8

- Move the rotary-brush release button with one finger and remove the cover on the same side of the brush.
- Remove one of the brush's ends as shown in Figure 8.
- It is important to remove all dirt left in the brush rotary axes.
- If you decide to wash the brush, you must leave all parts to air-dry before reassembly.

Removing the battery

Press the battery release button and remove the battery as shown in Figure 4. Store the battery in a plastic bag and leave it in a dry place.

Storing the vacuum cleaner

If the robot is not going to be used for a long time, remove the battery and store it in a dry and safe place.

6. TROUBLESHOOTING

Problem	Possible cause	Possible solution
The vacuum cleaner does not work.	Battery is discharged. The metallic tubes, floor brushes, battery or the appliance itself are not properly assembled.	Charge the vacuum cleaner. Make sure all parts of the vacuum cleaner are correctly assembled.
The suction power decreased and the vacuum cleaner makes a lot of noise.	The dirt tank is full. The filter has too much dust, the electric rotary brush inlet is obstructed or the brush is blocked.	Clean the dirt. Clean or replace both filters. Clean the dust inside the electric rotary brush.
Insufficient operating time after charging the vacuum cleaner (battery life may vary according to the room temperature).	Insufficient charge time. Battery life has been exceeded.	Fully charge the battery following the instructions in this manual. Batteries are easily recycled. Go to the closest maintenance point and buy new batteries.

7. TECHNICAL SPECIFICATIONS

Conga Rockstar 1500 Ray Ergowet Animal

Product reference: 08424

Motor rated power: 200 W

Brush rated power: 15 W

Charger output: 36.0 V ~ 0.5 A

Battery information:

29.6 V, 2200 mAh, 65.12 Wh

Product reference: RSH06

Input: 36.0 V, 0.5 A

Type: 6INR19/66

Technical specifications may change without prior notification to improve product quality.

Made in China | Designed in Spain

8. DISPOSAL OF OLD ELECTRICAL AND ELECTRONIC APPLIANCES



This symbol indicates that, according to the applicable regulations, the product and/or battery must be disposed of separately from household waste. When this product reaches the end of its shelf life, you should dispose of the cells/batteries/accumulators and take them to a collection point designated by the local authorities.



Consumers must contact their local authorities or retailer for information concerning the correct disposal of old appliances and/or their batteries. Compliance with the above guidelines will help protecting the environment.

9. TECHNICAL SUPPORT AND WARRANTY

Cecotec shall be liable to the end user or consumer for any lack of conformity that exists at the time of delivery of the product under the terms, conditions, and deadlines established by the applicable regulations.

It is recommended that repairs be carried out by qualified personnel.

If at any moment you detect any problem with your product or have any doubt, do not hesitate to contact the official Cecotec Technical Support Service at +34 963 210 728.

10. COPYRIGHT

The intellectual property rights over the texts in this manual belong to CECOTEC INNOVACIONES, S.L. All rights reserved. The contents of this publication may not, in whole or in part, be reproduced, stored in a retrieval system, transmitted, or distributed by any means (electronic, mechanical, photocopying, recording or similar) without the prior authorization of CECOTEC INNOVACIONES, S.L.

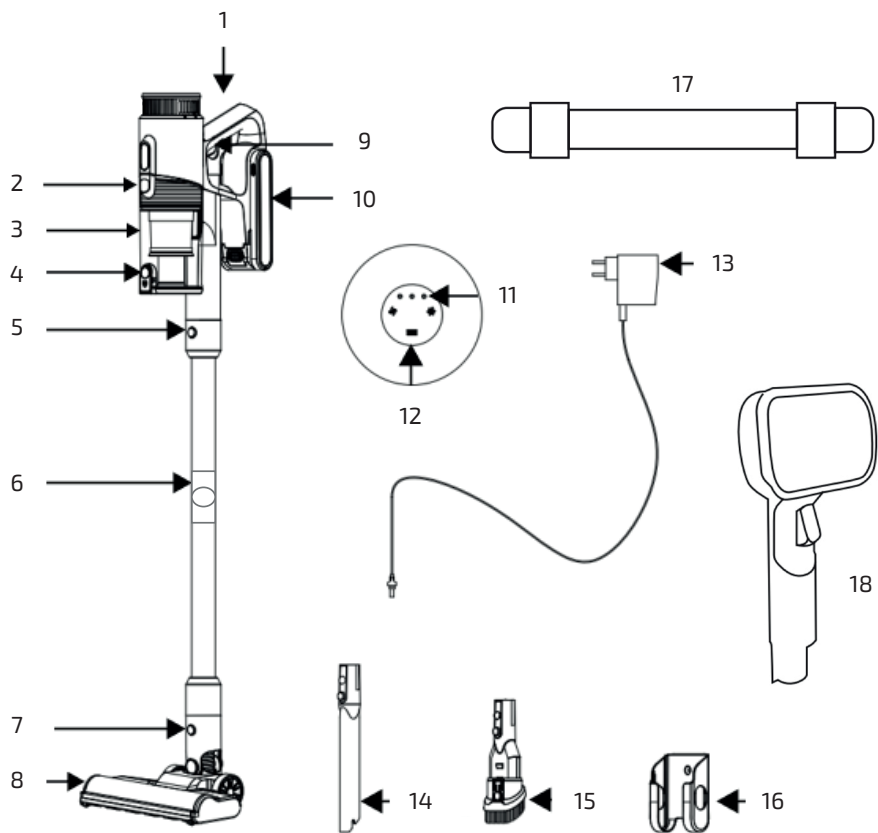

Мал./ Рис. /Img. 1

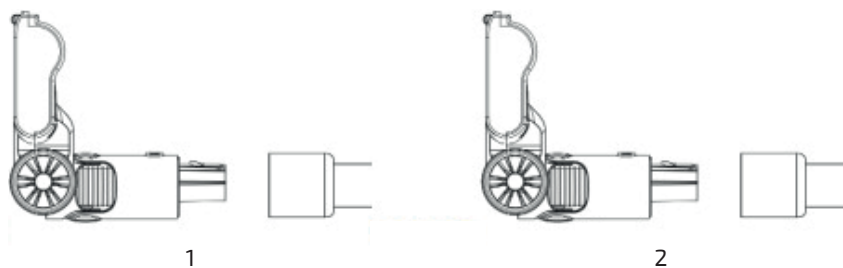

Мал./ Рис. /Img. 2

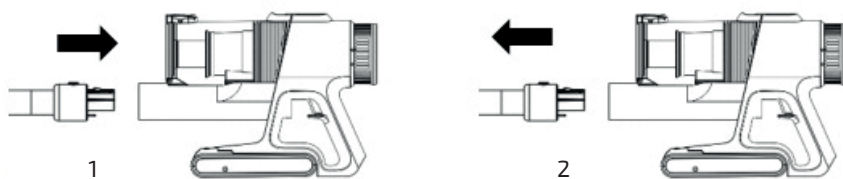

Мал./ Рис. /Img. 3

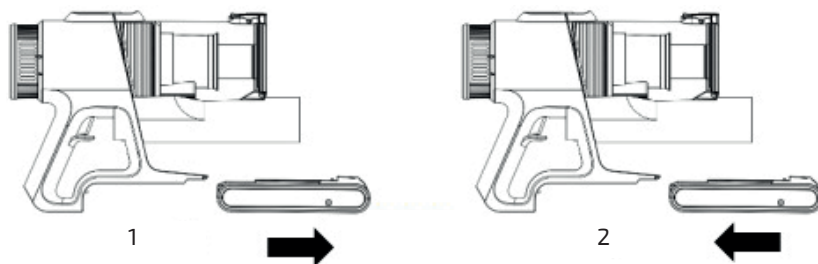

Мал./ Рис. /Img. 4

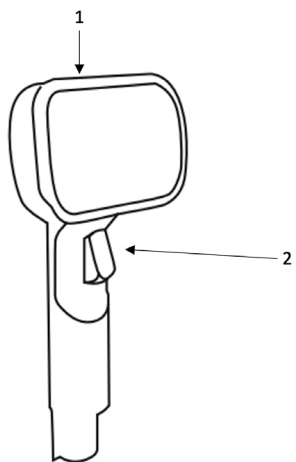

Мал./ Рис. /Img. 5

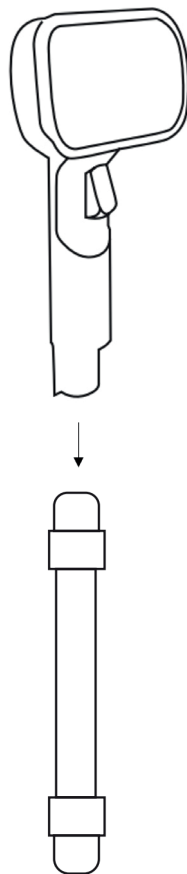

Мал./ Рис. /Img. 6

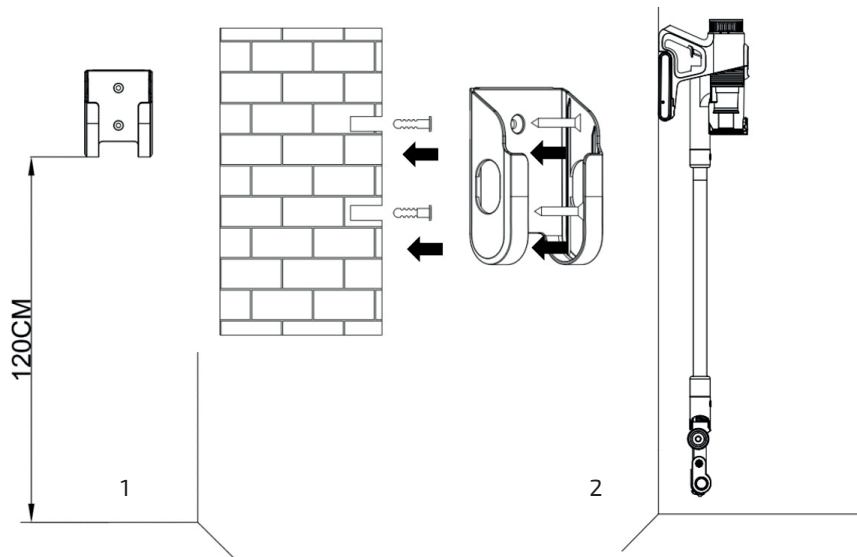

Мал./ Рис. /Img. 7

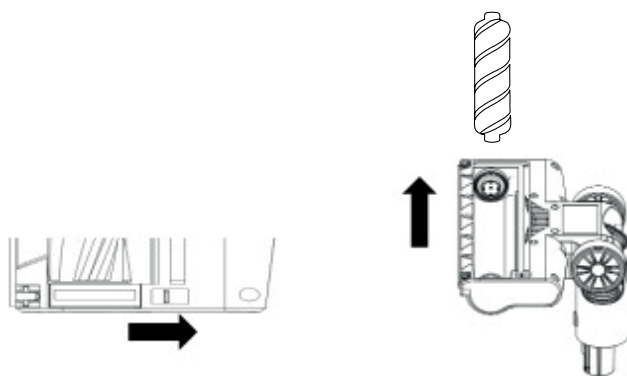

Мал./ Рис. /Img. 8

www.cecotec.es

Cecotec Innovaciones S.L.
Av. Reyes Católicos, 60
46910, Alfafar (Valencia)
AP01230504