



ПОСІБНИК КОРИСТУВАЧА

ПРАЛЬНА МАШИНА



Будь ласка, уважно прочитайте цей посібник перед початком встановлення. Це допоможе спростити процес встановлення, а також зробити це правильно та безпечно. Після встановлення зберігайте цей посібник поблизу приладу, щоб звернутися до нього за потреби.

УКРАЇНСЬКА

FH0J3NDN0 / F2J3*N1W



MFL69478412
Rev.04_103023



www.lg.com

ЗМІСТ

Деякі зображення або зміст цього посібника можуть відрізнятися від моделі, яку ви придбали.

Зміст цього посібника може бути змінений виробником.

ІНСТРУКЦІЇ З БЕЗПЕКИ

ПРОЧИТАЙТЕ ВСІ ІНСТРУКЦІЇ ПЕРЕД ВИКОРИСТАННЯМ	3
ПОПЕРЕДЖЕННЯ	3

ВСТАНОВЛЕННЯ

Деталі та технічні характеристики	9
Вимоги до місця встановлення	12
Розпакування пральної машини	13
Вирівнювання пристрою	14
Підключення до водопостачання	16
Установлення зливного шланга	17

ЕКСПЛУАТАЦІЯ

Загальний опис процесу експлуатації	19
Панель керування	21
Підготовка до завантаження	23
Додавання прального порошку та пом'якшувачів	24
Таблиця програм	27
Додаткові опції та функції	30

ІНТЕЛЕКТУАЛЬНІ ФУНКЦІЇ

Додаток LG ThinQ	32
Smart Diagnosis	32

ТЕХНІЧНЕ ОБСЛУГОВУВАННЯ

Очищення після кожного прання	33
Періодичне очищення машини	33

ПОШУК ТА УСУНЕННЯ НЕСПРАВНОСТЕЙ

Перед зверненням у центр обслуговування	37
---	----

ДОДАТОК

Технічні Характеристики	44
-------------------------------	----

ІНСТРУКЦІЇ З БЕЗПЕКИ

ПРОЧИТАЙТЕ ВСІ ІНСТРУКЦІЇ ПЕРЕД ВИКОРИСТАННЯМ

Наступні вказівки щодо безпеки призначені для того, щоб уникнути непередбачених ризиків або пошкоджень внаслідок небезпечної або неправильної роботи пристрою.

Вказівки розділені на «ПОПЕРЕДЖЕННЯ» і «УВАГА», як це описано нижче.

Повідомлення щодо безпеки



Цей символ позначає ситуації та дії, які можуть створити ризик. Уважно читайте розділи, позначені цим символом, та дотримуйтесь інструкцій, щоб уникнути ризику.



ПОПЕРЕДЖЕННЯ

Указує на те, що недотримання інструкцій може спричинити тяжкі травми або смерть.



УВАГА

Указує на те, що недотримання інструкцій може спричинити незначні травми або пошкодження пристрою.

ПОПЕРЕДЖЕННЯ

ПОПЕРЕДЖЕННЯ

Щоб знизити ризик вибуху, пожежі, смерті, ураження електричним струмом і травмування, дотримуйтесь основних запобіжних заходів, зокрема наведених нижче.

Технічна безпека

- Цей прилад можуть використовувати діти віком від 8 років та особи з обмеженими фізичними можливостями, сенсорними чи розумовими здібностями або браком досвіду та знань, якщо вони перебувають під наглядом або навчені користуватися приладом у безпечний спосіб і розуміють, які ризики з цим пов'язані. Діти

не повинні гратися приладом. Очищення й технічне обслуговування не можна виконувати дітям без нагляду дорослих.

- Діти до 3 років не повинні перебувати поряд із машиною, якщо з ними не здійснюється постійний нагляд.
- Якщо кабель живлення пошкоджено, його має замінити виробник, його представник або подібні кваліфіковані особи, щоб зменшити пов'язані з цим ризики.
- Не закривайте килимом вентиляційні отвори.
- Цей пристрій призначено для використання лише в домашньому господарстві.
- Використовуйте нові шланги або набори шлангів, що постачаються разом із пристроєм. Використання старих вживаних шлангів може призвести до витoku води та подальшого пошкодження майна.
- Тиск води має бути в діапазоні від 50 кПа до 800 кПа.

Максимальне завантаження

У деяких циклах максимальний об'єм сухого одягу для прання становить:

F2J3HN1W	F2J3NN1W / FH0J3NDN0
7 кг	6 кг

Рекомендований максимальній об'єм для кожної програми прання може відрізнятись. Детальну інформацію для отримання гарних результатів прання див. **Таблицю програм** в розділі **РОБОТА**.

Встановлення

- Транспортувати пристрій повинні щонайменше двоє людей, надійно тримаючи його.
- Не встановлюйте пристрій у вологому чи брудному приміщенні. Не встановлюйте і не зберігайте пристрій просто неба або в

приміщенні, де він може піддаватися впливу прямих променів сонця, вітру, дощу або температури нижче нуля.

- Переконайтеся, що вилку повністю вставлено в розетку.
- Не підключайте пристрій до блока розеток, щитів живлення або подовжувача.
- Не змінюйте вилку, яка постачається разом із пристроєм. Якщо вона не підходить до розетки, зверніться до кваліфікованого електрика для установки відповідної розетки.
- Кабель живлення цього пристрою має жилу заземлення обладнання (заземлювальний штир) і вилку з контактом заземлення. Штепсельну вилку слід вставляти в електричну розетку, правильно встановлену та заземлену відповідно до всіх місцевих норм і правил.
- Неналежне під'єднання заземлюючої жили може призвести до ураження електричним струмом. Проконсультуйтеся з кваліфікованим електриком або фахівцем сервісної служби, якщо у вас є сумніви, чи правильно заземлено машину.

ЕКСПЛУАТАЦІЯ

- Ніколи не вмикайте пристрій, якщо він пошкоджений, несправний, частково розібраний чи будь-яка з його частин відсутня або зламана, зокрема в разі пошкодження шнура живлення або штепсельної вилки.
- Не намагайтеся керувати машиною з панелі керування за допомогою гострих предметів.
- Не намагайтеся знімати будь-які панелі або розбирати машину.
- Не ремонтуйте і не замінюйте деталі в машині. Будь-який ремонт та обслуговування має виконуватися фахівцем сервісної служби, якщо інше не зазначено в посібнику користувача. Використовуйте лише дозволені виробником заводські запчастини.
- Не допускайте надмірного натискання на відкриті дверцята машини.
- Не кладіть у пристрій тварин, наприклад, домашніх улюбленців.

- Не періть речі, на етикетці яких виробник вказав, що їх не можна прати.
- Стежте, щоб під машиною та навколо неї не було легкозаймистих матеріалів, наприклад пуху, паперу, ганчірок, хімічних речовин тощо.
- Не залишайте дверцята машини відчиненими. Якщо залишити дверцята відчиненими, діти можуть намагатися повиснути на них або залізти всередину, що призведе до травмування або пошкодження машини.
- Ніколи не завантажуйте в машину, а також не періть і не сушіть у ній одяг, якщо його до цього очищали, прали, замочували чи обробляли з використанням горючих або вибухових речовин (таких як віск, засіб для видалення воску, мастило, фарба, бензин, знежирювальний засіб, речовина для хімічного очищення, гас, нафта, засіб для виведення плям, скипидар, рослинна олія, кулінарний жир, ацетон, спирт тощо). Неправильне використання може призвести до займання або вибуху.
- Не використовуйте та не зберігайте поряд із пристроєм легкозаймисті або горючі речовини (ефір, бензол, спирт, хімічні речовини, скраплений газ, горючий аерозоль, бензин, розчинники, нафтопродукти, інсектициди, освіжувач повітря, косметику тощо).
- Не намагайтеся відкрити машину під час роботи. Зачекайте, поки барабан повністю зупиниться.
- Не торкайтеся дверцят під час роботи програм з високою температурою води.
- Якщо стався витік води, від'єднайте пристрій від електромережі та зверніться до центру інформаційної підтримки клієнтів компанії LG Electronics.
- Перекрийте водопровідні крани, щоб зняти тиск зі шлангів і клапанів, а також мінімізувати витік у разі розриву. Перевірте стан шлангів заповнення; їх слід замінювати кожні 5 років.
- Якщо в будинку стався витік газу (ізобутану, пропану, природного газу тощо), не торкайтеся пристрою або вилки живлення й негайно провітрить приміщення.

- Якщо зливний шланг або шланг подачі води взимку замерз, використовуйте пральну машину лише після його розмерзання.
- Тримайте пральні засоби, а також засоби для пом'якшення тканин та відбілювання подалі від дітей.
- Не торкайтеся вилки шнура живлення або елементів керування пристроєм мокрими руками.
- Не згинайте шнур живлення занадто сильно та не ставте на нього важкі предмети.
- Не контакуйте з водою, зливою з пристрою під час прання.
- Забезпечте належну роботу зливної системи. Якщо вода не відводиться належним чином, можливий витік води на підлогу.
- Якщо температура повітря висока, а температура води низька, може утворитись конденсат, через що підлога буде вологою.
- Витріть бруд або пил із контактів штепсельної вилки.

Технічне обслуговування

- Слід від'єднати машину від мережі живлення, перш ніж розпочинати її чищення. Установлення елементів керування в положення OFF (вимкнено) або переведення в режим очікування не відключає машину від джерела живлення.
- Обережно вставте штепсельну вилку в розетку, після того як вологу та бруд буде усунено.
- Не розпилюйте воду всередині або ззовні виробу з метою його очищення.
- Ніколи не тягніть за кабель живлення, коли від'єднуєте пристрій від розетки. Завжди міцно тримайте вилку та витягуйте її з розетки прямо.
- Розбирати, ремонтувати або змінювати пристрій повинні лише кваліфіковані фахівці сервісного центру LG Electronics. Якщо необхідно перемістити або встановити пристрій в іншому місці, зверніться до центру інформаційної підтримки клієнтів компанії LG Electronics.

Утилізація

- Перед утилізацією старого пристрою вимкніть його з розетки. Відріжте шнур живлення безпосередньо біля пральної машини, щоб запобігти неправильному використанню.
- Викидайте пакувальні матеріали (наприклад, вініл або пінопласт) так, щоб вони не потрапили до дітей. Пакувальні матеріали можуть спричинити задуху.
- Відріжте шнур живлення і зніміть дверцята, перш ніж утилізувати цей прилад, щоб уникнути небезпеки потрапляння всередину дітей або дрібних тварин.

ВСТАНОВЛЕННЯ

Деталі та технічні характеристики

ПРИМІТКА

- Зовнішній вигляд і характеристики можуть бути змінені без попередження для покращення якості виробу.

Вид спереду

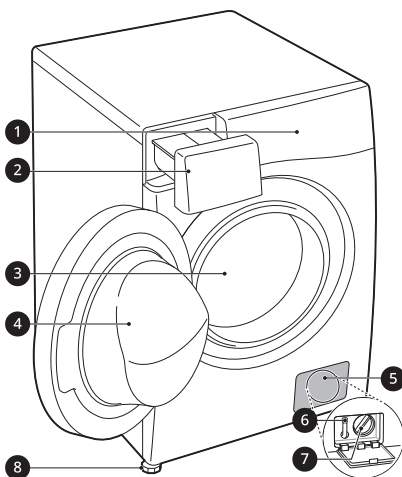

- 1 Панель керування
- 2 Висувний лоток для засобу для прання
- 3 Барабан
- 4 Дверцята
- 5 Дверцята на нижній панелі
- 6 Заглушка зливного шланга
- 7 Фільтр зливного насоса
- 8 Регульовані ніжки

Вид ззаду

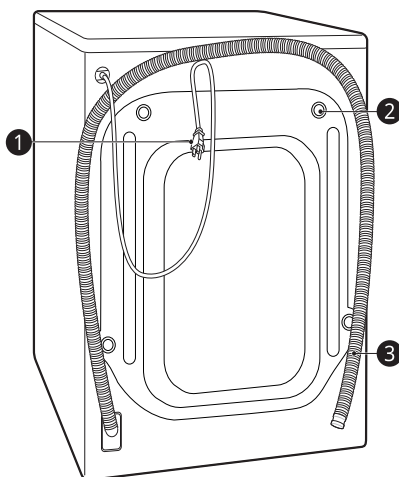

- 1 Штепсельна вилка живлення
- 2 Транспортувальні болти
- 3 Дренажний шланг

Технічні характеристики

Модель	FH0J3NDN0 / F2J3*N1W
Живлення	220-240 В~, 50 Гц
Вага	60 кг

Габарити(мм)

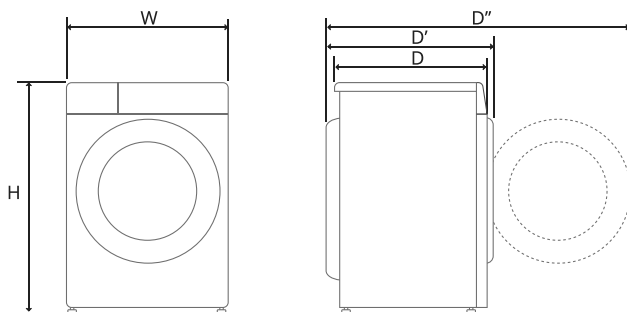

W	600	D	440	D''	890
H	850	D'	490		

Акcesуари

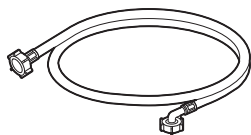

Шланг подачі холодної води

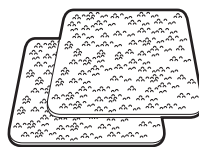

Протиковзкі накладки*1

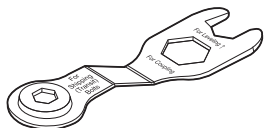

Гайковий ключ

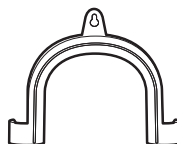

Кронштейн для встановлення зливного шланга



Заглушки для отворів транспортувальних болтів



Кабельна стяжка*1

*1 Акcesуари, включені в комплект, різняться залежно від придбаної моделі.

Вимоги до місця встановлення

Перед установленням пральної машини ознайомтесь із зазначеною нижче інформацією, щоб упевнитися, що машину встановлено в правильному місці.

Місце встановлення

- Цей пристрій необхідно встановлювати на твердій підлозі, щоб мінімізувати вібрацію під час етапу віджимання. Бетонна підлога підходить найкраще, оскільки вона значно менше схильна до вібрацій під час етапу віджимання, ніж дерев'яні дошки або килимове покриття.
- Якщо неможливо уникнути встановлення машини поруч із газовою плитою чи вугільною піччю, потрібно прокласти поміж ними ізоляційну перегородку (850 X 600 мм) боком з алюмінієвою фольгою до плити або печі.
- Установлюйте машину так, щоб забезпечувався вільний доступ до машини для спеціаліста у випадку ремонту.
- Установивши пристрій, відрегулюйте висоту чотирьох ніжок за допомогою гайкового ключа для транспортувальних болтів, щоб забезпечити стійкість пристрою.
- Впевніться, що для повного відкриття дверцят прилада достатньо простору.
- Щоб забезпечити достатньо вільного простору для шлангів подачі води, зливного шланга та потоку повітря, залиште проміжки як мінімум по 20 мм з боків і 100 мм позаду пристрою. Не забудьте врахувати відповідну відстань до стіни, дверей або плінтусів, яка може збільшити необхідні проміжки.

Index	Проміжок (мм)
A	100
B	5
C	20

⚠ ПОПЕРЕДЖЕННЯ

- Ця пральна машина придатна до використання в домашньому господарстві, її не можна використовувати як переносний пристрій.

Дерев'яна підлога (підлога без проміжних опор)

Установлюючи пристрій на дерев'яній підлозі, використовуйте гумові підкладки для запобігання надмірній вібрації та розбалансуванню. Дерев'яна підлога або підлога без проміжних опор можуть посилювати вібрацію та розбалансування, призводячи до появи помилок і несправностей.

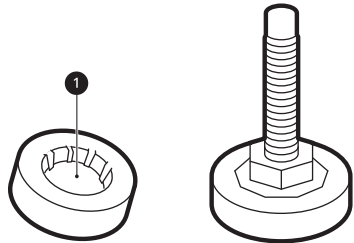

- Щоб зменшити вібрації, рекомендовано підкласти під кожен регульовану ніжку пристрою гумові підкладки ❶ товщиною не менше 15 мм, прикріплені шурупами щонайменше до двох мостин.
- Якщо це можливо, установіть машину в одному з кутів кімнати, де підлога найбільш стійка.
- Підкладіть гумові підкладки, щоб зменшити вібрацію.

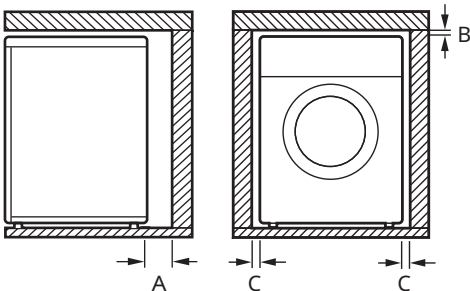

⚠ УВАГА

- Якщо пристрій встановлено на нерівній поверхні (наприклад, дерев'яна підлога), гарантія не покриватиме жодні збитки й витрати, понесені внаслідок такого встановлення.

ПРИМІТКА

- Гумові підкладки (артикул **4620ER4002B**) можна придбати в сервісному центрі компанії LG.

Вентиляція

- Переконайтеся, що циркуляції повітря навколо пральної машини не заважають килими, доріжки тощо.

Температура навколишнього середовища

- Не встановлюйте машину в приміщеннях, де температура може опускатися нижче нуля. Замерзлі шланги можуть тріснути під тиском льоду. Надійність електронного блока керування може бути порушена при температурах нижче 0 °C.
- Якщо доставка машини здійснювалася в зимовий час при температурі нижче нуля, перед використанням витримайте її при кімнатній температурі декілька годин.

Підключення до електромережі

- Не використовуйте подовжувач або трійник.
- Після прання завжди виймайте вилку з розетки та перекривайте подачу води до пральної машини.
- Підключайте пральну машину до заземленої розетки відповідно до чинних норм та вимог.

- Установіть машину так, щоб штепсельна вилка була легкодоступна.
- Електрична розетка має бути розташована на відстані принаймні 1 м від бічної стінки пристрою.

⚠ ПОПЕРЕДЖЕННЯ

- Ремонт пральної машини має здійснювати кваліфікований персонал. Ремонт, здійснений недосвідченими особами, може призвести до травмування або серйозних несправностей машини. Зв'яжіться з місцевим сервісним центром LG.
- Штепсельну вилку слід вставляти в електричну розетку, правильно встановлену й заземлену відповідно до всіх місцевих норм і правил.

Розпакування пральної машини**Витягнення пральної машини з пінопластової підставки**

Вилучивши весь картон і пакувальний матеріал, витягніть пристрій із пінопластової підставки.

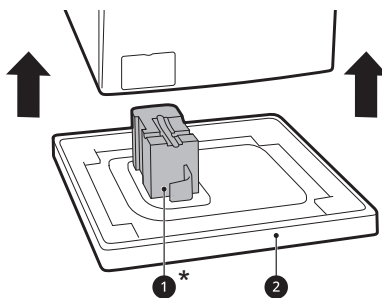

- Переконайтеся, що пакувальна вставка **1*** відійшла разом із підставкою та не прилипла до дна пристрою.
- Якщо для зняття картонної основи **2** необхідно покласти пристрій на бік, завжди захищайте бік від пошкоджень і поведіть

обережно. Не кладіть пристрій на передню або задню панель.

* Доступність цієї функції залежить від придбаної моделі.

Видалення транспортувальних болтів

Щоб запобігти появі сильної вібрації та несправності пристрою, видаліть транспортувальні болти та стопорні кільця.

- 1 Починаючи з двох нижніх транспортувальних болтів ①, за допомогою гайкового ключа (входить у комплект) повністю послабте всі транспортувальні болти, повертаючи їх проти годинникової стрілки.

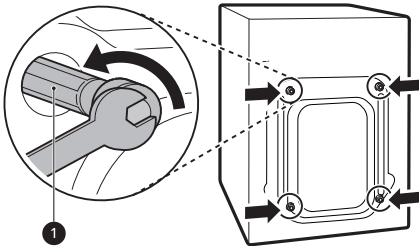

- 2 Видаліть болти, злегка їх розхитуючи під час витягування.

- 3 Закрийте отвори заглушками.

- Знайдіть заглушки для отворів ②, що постачаються разом з іншими аксесуарами або прикріпленні ззаду.

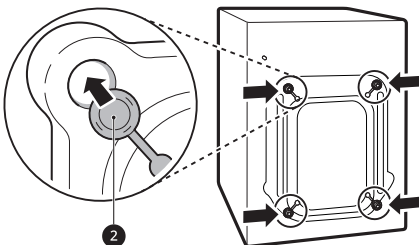

ПРИМІТКА

- Зберігайте транспортувальні болти та стопорні кільця для використання в майбутньому.
- Щоб запобігти пошкодженню пристрою, під час транспортування дотримуйтеся таких вказівок:
 - Повторно встановити транспортувальні болти.
 - Закріпити шнур живлення на задній панелі пристрою.

Вирівнювання пристрою

Перевірка рівня

Якщо натискати на кути верхньої кришки пристрою по діагоналі, він не має нахилитися або розгойдуватися вгору-вниз (перевірте в обох напрямках).

- Якщо пристрій розгойдується після натискання на діагональні кути кришки машини, знову відрегулюйте ніжки.
- Після встановлення переконайтеся, що пристрій повністю вирівняно.

ПРИМІТКА

- Дерев'яна підлога або підлога без проміжних опор можуть посилювати вібрацію та порушення балансу. Щоб припинити або зменшити надмірний шум і вібрацію, необхідно взяти до уваги армування та кріплення дерев'яної підлоги.
- Ніколи не намагайтеся вирівняти нерівності підлоги, підкладаючи під машину шматки деревини, картон або подібні матеріали.

Регулювання та вирівнювання ніжок

Під час установлення пристрій необхідно вирівняти, щоб він стояв рівно. Якщо цього не

зробити, його може бути пошкоджено або він працюватиме неналежним чином.

- 1** Якщо підлога нерівна, вкручуйте або викручуйте ніжки вирівнювання.
- Не підкладайте шматки деревини або інші предмети під ніжки.
 - Переконайтеся, що всі чотири ніжки стійкі й твердо стоять на підлозі.

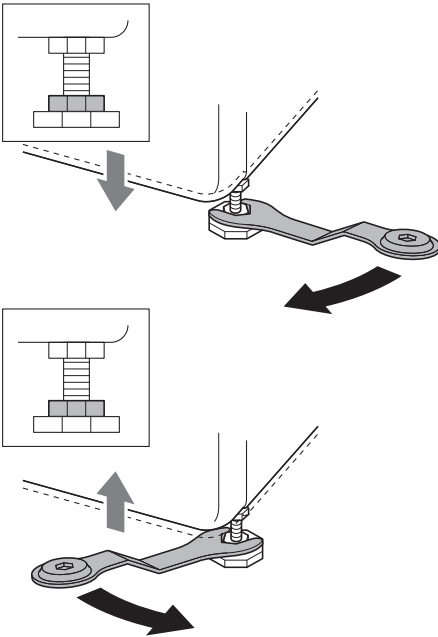

- 2** Перевірте горизонтальне положення пристрою за допомогою будівельного рівня **1**.

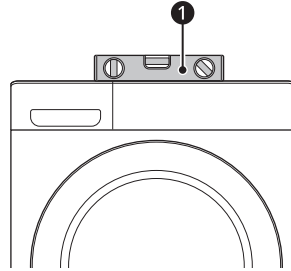

- 3** Закріпіть ніжки вирівнювання за допомогою фіксувальних гайок **2**, повертаючи їх проти годинникової стрілки відносно нижньої частини пристрою.

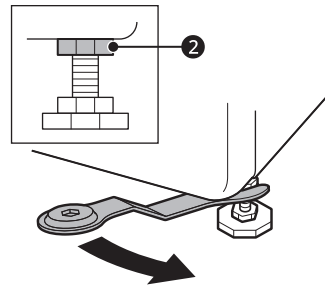

- 4** Перевірте, чи всі фіксувальні гайки, розташовані в нижній частині машини, надійно закріплені.

ПРИМІТКА

- Не встановлюйте пральну машину на п'єдестал, підставку або підвищення, якщо їх не виготовлено компанією LG Electronics для використання з цією моделлю.

ПРИМІТКА

- За умови правильного розташування й вирівнювання пристрій працюватиме довго, надійно та безперебійно.
- Пристрій має стояти абсолютно горизонтально та стійко на плоскій твердій підлозі.
- Він не має "гойдатися" з кута на кут під вагою білизни.
- Не дозволяйте ніжкам пристрою намокати. Недотримання цієї вказівки може призвести до вібрації або шуму.

Використання нековзких підкладок

Доступність цієї функції залежить від придбаної моделі.

Якщо машина встановлюється на слизькій поверхні, вона може рухатися через надмірну вібрацію. Неправильне вирівнювання може призвести до неправильної роботи через шум і вібрацію. Якщо це відбувається, установіть нековзкі підкладки під регульовані ніжки та налаштуйте рівень.

- 1** Витріть підлогу перед застосуванням нековзких підкладок.
 - За допомогою сухої ганчірки приберіть зайві об'єкти та витріть вологу. Якщо на поверхні підлоги залишиться волога, нековзкі підкладки можуть ковзати.
- 2** Налаштуйте рівень після розташування пральної машини на місці встановлення.
- 3** Прикріпіть нековзкі підкладки клейким боком **1** до підлоги.
 - Найкраще розмішувати нековзкі підкладки під передніми ніжками. Якщо підкладки важко розмістити під передніми ніжками пристрою, розмістіть їх під задніми.

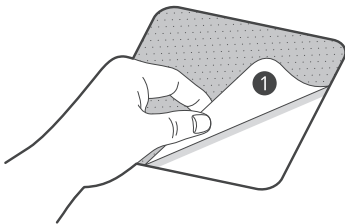

- 4** Установіть пристрій на нековзкі підкладки.
 - Не розмішуйте нековзкі підкладки під ніжками пристрою клейким боком **1** догори.

ПРИМІТКА

- Додаткові нековзкі підкладки можна придбати в сервісному центрі компанії LG Electronics.

Підключення до водопостачання

Примітка щодо підключення

- Тиск води в мережі має бути в межах **50 кПа–800 кПа** (0,5–8,0 кгс/см²). Якщо тиск води перевищує **800 кПа**, необхідно встановити пристрій для декомпресії.
- Час від часу перевіряйте стан шланга подачі води та за потреби замініть його.

ПРИМІТКА

- Не затягуйте надмірно шланг подачі води й не використовуйте механічні пристрої для його кріплення до впускного клапана.
- Для підключення до системи водопостачання не потрібно жодного додаткового захисту від зворотного потоку води.

Перевірка гумового ущільнення

Дві гумові прокладки **1** постачаються зі шлангом подачі води. Їх використовують для запобігання витоку води. Перевірте щільність з'єднання шланга із кранами.

- Не використовуйте механічні пристрої, такі як багатозахоплювальні кліщі, для затягування шлангів подачі води. Переконайтеся, що

вигнутий кінець шланга підключено до пристрою.

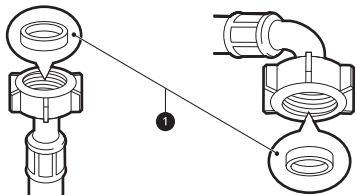

Підключення шланга до водопровідного крана

Під'єднання шланга з гвинтовою муфтою до водопровідного крана з різьбою.

Закрутіть муфту на водопровідному крані. Затягуйте лише вручну з використанням м'якої ганчірки. Не затягуйте шланг подачі води за допомогою жодних механічних пристроїв.

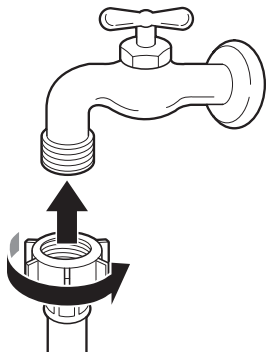

ПРИМІТКА

- Після під'єднання шланга подачі води до водопровідного крана відкрийте кран і злийте разом із водою сторонні речовини (бруд, пісок, тирсу тощо), що можуть міститися у водопроводі. Злийте воду у відро та перевірте її температуру.

Підключення шланга до пристрою

Прикрутіть шланг подачі води до клапана подачі води на задній панелі пристрою.

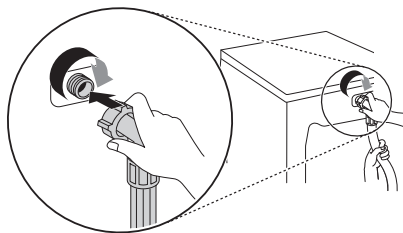

- Не підключайте шланг до лінії подачі гарячої води в моделях з одним впуском води. Підключайте тільки до холодної води.

ПРИМІТКА

- Після завершення підключення, якщо вода витікає зі шланга, повторіть ті самі дії. Використовуйте найбільш стандартний тип крана для подачі води. Якщо кран квадратний чи завеликий, зніміть напрямну пластину, перш ніж вставляти кран в адаптер.
- Переконайтеся, що шланг ніде не перекручено та не затиснуто.

Установлення зливного шланга

Установлення зливного шланга за допомогою кронштейна

Не потрібно кріпити зливний шланг на висоті більше **100 см** від підлоги. Вода з пральної машини може не зливатися або зливатися повільно.

18 ВСТАНОВЛЕННЯ

- Надійне кріплення зливного шланга дасть змогу запобігти пошкодженню підлоги водою, що протікає.

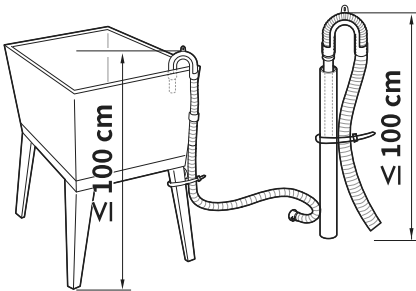
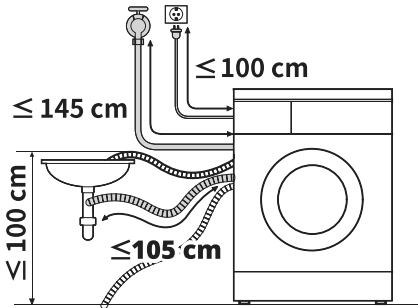

- Якщо зливний шланг надто довгий, не заштовхуйте зайву частину шланга в пральну машину. Це може призвести до підвищеного рівня шуму.
- Якщо зливний шланг установлюється до раковини, щільно закріпіть зливний шланг за допомогою ланцюга.

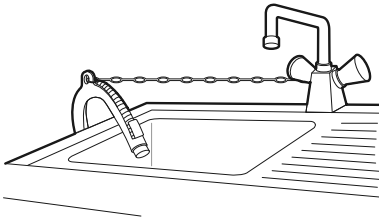

ЕКСПЛУАТАЦІЯ

Загальний опис процесу експлуатації

Використання машини

Перед першим пранням виберіть програму прання **Бавовна** та додайте половину від потрібної кількості засобу для прання. Запустіть програму прання без одягу. Це дасть змогу видалити з барабана фабричне забруднення та воду.

1 Розділіть та завантажте одяг.

- Розділіть одяг за типом тканини, рівнем забруднення, кольором і обсягом завантаження (якщо необхідно). Відчиніть дверцята та завантажте речі в пристрій.

⚠ УВАГА

- Перш ніж зачинити дверцята, переконайтесь, що весь одяг знаходиться всередині барабана й не торкається гумового ущільнення дверцят. Інакше одяг буде затиснуто під час закривання дверцят. Недотримання цієї вказівки призведе до пошкодження ущільнення дверцят і одягу.

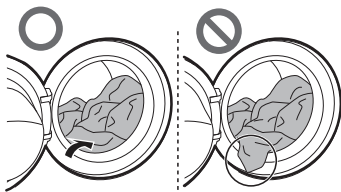

- Для уникнення пошкодження одягу та ущільнювача дверцят вийміть речі, затиснуті в ущільнювачі.

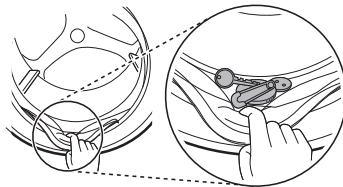

2 Додайте мийні засоби або пральний порошок і пом'якшувач тканини.

- Додайте необхідну кількість прального порошку до висувного лотка для прального порошку. Якщо необхідно, додайте відбілювач та пом'якшувач тканини до відповідних відділів висувного лотка.

3 Увімкніть прилад.

- Натисніть кнопку **Живлення**, щоб увімкнути машину.

4 Виберіть необхідну програму.

- Натискайте кнопку вибору програми декілька разів або повертайте ручку вибору програми прання, доки не виберете ту, яка вам потрібна.
- Тепер виберіть температуру прання та швидкість віджимання. Звертайте увагу на етикетки із вказівками з догляду на вашому одязі.

5 Розпочніть прання.

- Натисніть кнопку **Старт/Пауза**, щоб розпочати програму прання. Пристрій короткий час працюватиме без води, щоб виміряти вагу білизни. Якщо протягом певного часу не натиснути кнопку **Старт/**

Пауза, пристрій вимкнеться, і всі налаштування буде втрачено.

6 Завершіть прання.

- Після завершення прання пролунає мелодія. Відразу вийміть білизну з машини, щоб зменшити утворення складок. Під час виймання білизни зверніть увагу на ущільнення дверцят, оскільки там можуть залишитися дрібні речі.

Панель керування

Фактичний вигляд панелі керування може відрізнятися залежно від моделі.

Функції панелі керування

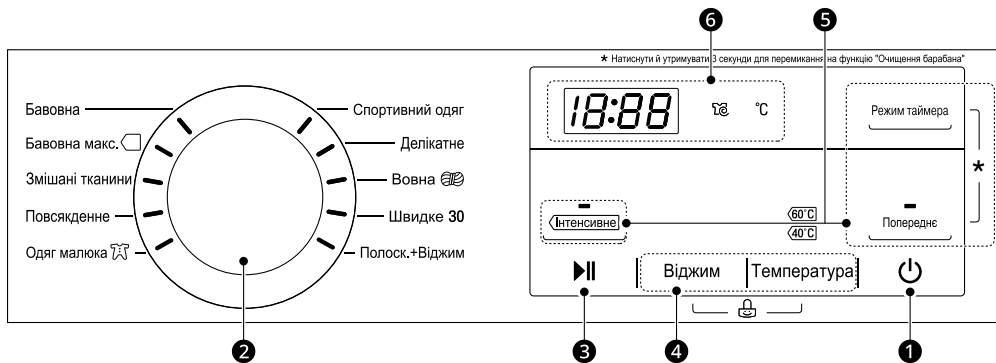

	Опис
1	<p>Кнопка Живлення</p> <ul style="list-style-type: none"> Натисніть цю кнопку для ввімкнення або вимкнення пральної машини.
2	<p>Ручка вибору програми</p> <ul style="list-style-type: none"> Програми доступні відповідно до типу одягу. Лампа спалахує, щоб вказати обрану програму.
3	<p>Кнопка Старт/Пауза</p> <ul style="list-style-type: none"> Кнопка призначена для початку програми прання та її призупинення. Якщо програму прання необхідно тимчасово призупинити, натисніть цю кнопку.
4	<p>Налаштування кнопок програми прання</p> <p>Використовуйте ці кнопки для регулювання параметрів температури води або швидкості віджимання для вибраної програми.</p> <ul style="list-style-type: none"> Поточні параметри відображаються на дисплеї. Натисніть кнопку цієї опції, щоб вибрати інші параметри.

	Опис
5	<p>Додаткові опції та функції</p> <ul style="list-style-type: none"> Для використання додаткових функцій натисніть і утримуйте відповідну кнопку протягом 3 секунд. На дисплеї почне світитися відповідний символ. Цей елемент дає змогу вибрати додаткові програми. Коли його вибрано, він підсвічується. <p> Блокування від дітей За допомогою цієї опції можна заблокувати всі елементи керування. Ця функція не дає дітям змінити програму або інші налаштування машини.</p> <p>* Очищення барабана Спеціальна функція для очищення внутрішньої частини пристрою за допомогою замочування, прання, полоскання й віджимання.</p>
6	<p>Відображення на дисплеї</p> <ul style="list-style-type: none"> Дисплей відображає налаштування, приблизний час до завершення прання, опції та повідомлення про стан. Якщо пральну машину ввімкнено, на дисплеї відображаються налаштування за замовчуванням. Під час автоматичного визначення ваги завантаженого одягу блимає дисплей на панелі керування.

Дисплей часу та стану



	Опис
1	<p>Приблизний час до завершення програми</p> <ul style="list-style-type: none"> Коли вибрано певну програму прання, відображається час за замовчуванням для цієї програми. У разі вибору певних опцій цей час зміниться. Якщо на дисплеї показано символ ---, це вказує на те, що час відобразиться після того, як буде визначено обсяг завантаження. Це нормально. Час, який відображається, є приблизним значенням, що відповідає нормальним умовам експлуатації. На фактичний час може впливати низка зовнішніх факторів (вага завантаженого одягу, температура в приміщенні, температура вхідної води тощо).
2	Піктограма  світиться, коли натиснута кнопка Віджим.
3	Піктограма °C світиться, коли натиснута кнопка Температура.

Підготовка до завантаження

Для отримання найкращих результатів відсортуйте білизну, а потім підготуйте одяг відповідно до символів на етикетках із догляду.

Сортування одягу

- Рівень забруднення (сильне, помірне, легке): відсортуйте одяг за рівнем забруднення. Не періть дуже брудні речі зі злегка забрудненими.
- Колір (білий, світлий, темний): не періть темні або фарбовані речі з білими або світлими. Це може призвести до перефарбовування або знебарвлення світлих речей.
- Ворс (ворсові тканини й ті, які збирають на себе ворс): не періть речі, що збирають на себе ворс, разом із ворсовими тканинами, адже це може призвести до утворення на них ворсу й кошлання.

Перегляд інформації на етикетках із догляду

Символи надають інформацію про тканини й допустимі програми прання.

Символи на етикетках із догляду

Символ	Прання / Тип тканини
	<ul style="list-style-type: none"> • Звичайне прання • Бавовна, змішані тканини
	<ul style="list-style-type: none"> • Легкий догляд • Синтетичні, змішані тканини
	<ul style="list-style-type: none"> • Спеціальне делікатне прання • Делікатні тканини
	<ul style="list-style-type: none"> • Тільки ручне прання • Вовна, шовк
	<ul style="list-style-type: none"> • Прати не можна

ПРИМІТКА

- Тире під символом указують тип тканини та максимально припустиме механічне навантаження.

Перевірка одягу перед завантаженням

- Щоб допомогти рівномірно розподілити навантаження під час обертання, об'єднуйте великі і дрібні речі при завантаженні.
- Не періть лише дрібні речі. Додайте 1-2 речі однакового розміру в машину, щоб уникнути нерівномірного завантаження.
- Перевірте всі кишені та переконайтесь, що вони порожні. Сторонні предмети, як-от цвяхи, ручки, монети, ключі, шпильки, різного роду гумки тощо, можуть привести до пошкодження пристрою та одягу.

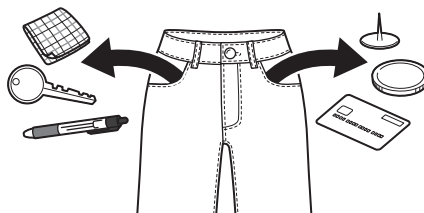

- Під час прання одягу з довгими стрічками зав'яжіть їх або використовуйте сітку для прання.
- Використовуйте сітку для прання дрібних речей, таких як рукави, панчохи, колготки, нижня білизна та шкарпетки, щоб вони не застрягли між барабаном та ущільнювачем дверцят.
- Заповніть сітку для прання менш ніж наполовину і виперіть її разом з іншим одягом. Не переповнюйте барабан і не періть дрібний одяг його окремо, оскільки це може призвести до дисбалансу барабана, що призведе до неправильного циклу віджиму.
- Застебніть усі блискавки, застібки та зав'язки, оскільки вони можуть зачепитися за інший одяг.

- Обробіть плями та найбільш забруднені місця, наприклад на манжетах і комірцях, розчиненим у воді пральним порошком, щоб полегшити видалення бруду.

Додавання прального порошку та пом'якшувачів

Дозування прального порошку

- Пральний порошок необхідно використовувати відповідно до вказівок виробника порошку та вибирати згідно з типом, кольором, забрудненням тканини та температурою прання. Використовуйте лише пральний порошок, який підходить для барабаних пральних машин (з переднім завантаженням).
- Якщо утворюється забагато піни, кладіть менше прального порошку.
- Під час використання завеликої кількості миючого засобу утворюється багато піни, що погіршує результат прання і створює додаткове навантаження на двигун, що може викликати збої в роботі.
- Якщо ви бажаєте скористатися рідким пральним засобом, дотримуйтеся вказівок його виробника.
- Ви можете налити рідкий пральний засіб безпосередньо в лоток для прального порошку, якщо плануєте відразу розпочати прання.
- Не використовуйте рідкий пральний засіб у разі використання функції **Режим таймера** або вибору опції **Попереднє** оскільки рідину буде подано в пральну машину передчасно або вона може загуснути в лотку або барабані.
- Кількість необхідного для прання порошку може бути різною, залежно від температури води, її жорсткості, а також розміру та ступеню забрудненості одягу. Для досягнення найкращих результатів не допускайте використання надмірної кількості прального порошку. Недотримання цієї вказівки призведе до утворення великої кількості піни.

- Звертайте увагу на етикетки на одязі, перш ніж вибрати пральний порошок і температуру води.
- Використовуйте тільки пральні засоби, спеціально призначені для відповідного типу одягу.
 - Рідкий пральний засіб часто призначений для спеціального застосування, наприклад для кольорових тканин, вовни, делікатного чи темного одягу.
 - Пральний порошок підходить для всіх типів тканин.
 - Для отримання кращих результатів прання білого та світлого одягу використовуйте пральний порошок з відбілювачем.
 - Пральний засіб змивається з дозатора на початку циклу прання.

ПРИМІТКА

- Не допускайте затвердіння прального засобу. Це може призвести до закупорювання, поганого полоскання або появи стороннього запаху.
 - Повне завантаження: відповідно до вказівок виробника.
 - Часткове завантаження: 1/2 від звичайної кількості.
 - Мінімальне завантаження: 1/3 від максимальної кількості.
-

Використання висувного лотка.

Щоб додати засіб для прання у висувний лоток:

- 1 Відкрийте висувний лоток.

- 2** Додайте засіб для прання і пом'якшувач тканин у відповідні відсіки.

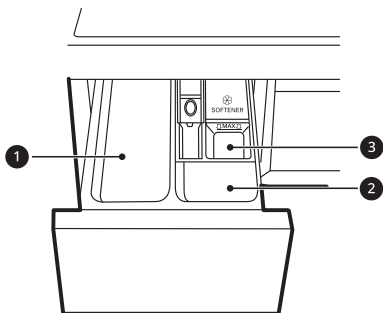

- 1** Головний відсік для засобу для прання

- Засоби для прання для основного прання, пом'якшення води, відбілювання і видалення плям

- 2** Відсік для засобу для прання для попереднього прання

- 3** Відсік для рідкого пом'якшувача тканин

- 3** Обережно закрийте висувний лоток для засобу для прання, перш ніж запустити цикл прання.

- Різде закривання висувного лотка може призвести до переливання засобу для прання з одного відсіку в інший або його передчасного потрапляння в барабан.
- Закриваючи висувний лоток, будьте обережними, щоб не защемити руку.
- Зазвичай невелика кількість води залишається у відсіках висувного лотка в кінці циклу.

Відсік для пом'якшувача тканин

Цей відсік призначений для рідкого пом'якшувача тканин, який подається автоматично під час останнього циклу полоскання. Можна використовувати порошок або рідкий пом'якшувач тканин.

- Залийте пом'якшувач тканин до позначки максимального рівня. Якщо налити пом'якшувач для тканини вище позначки максимального рівня, він може передчасно

подаватися в машину, що може призвести до утворення плям на одязі.

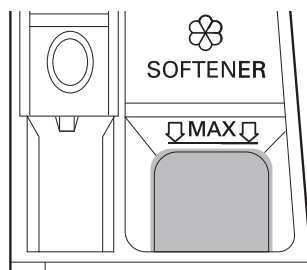

ПРИМІТКА

- Не наливайте пом'якшувач тканин безпосередньо на одяг у барабані пральної машини. Це може призвести до появи темних плям на одязі, які важко вивести.
- Не залишайте пом'якшувач тканини у висувному лотку довше 1 дня. Пом'якшувач тканини може загустіти. Він може залишитись у лотку, якщо він загустий. Якщо пом'якшувач тканини загустий, його потрібно розвести для забезпечення його текучості.
- Не висувайте лоток під час подачі води в процесі прання.
- Заборонено наливати в лоток розчинники (бензин тощо).

Додавання таблеток для прання

Для прання також можна використовувати спеціальні таблетки.

- 1** Відкрийте дверцята й покладіть таблетку всередину барабана, перш ніж завантажити в нього одяг.
- 2** Завантажте одяг у барабан і зачиніть дверцята.

ПРИМІТКА

- Не кладіть таблетки у висувний лоток.
-

Додавання пом'якшувача води

Пом'якшувач води, наприклад засіб проти утворення накипу, можна використовувати для зменшення кількості порошку під час прання в дуже жорсткій воді.

- Спочатку додайте пральний порошок, а потім пом'якшувач води. Дозування засобу вказано на упаковці.

Таблиця програм

Програми прання

Бавовна	40 °C (від 0 °C до 95 °C)	Макс. завантаження: номінальне значення
Опис	Прання звичайно забруднених речей з поєднанням різних способів обертання барабана.	

Бавовна макс.	60 °C (від 0 °C до 60 °C)	Макс. завантаження: номінальне значення
Опис	Прання одягу з поєднанням різних способів обертання барабана з меншим енергоспоживанням порівняно з програмою Бавовна з подібними параметрами.	

Змішані тканини	40 °C (від 0 °C до 40 °C)	Макс. завантаження: 3 кг
Опис	<p>Одночасне прання різних типів тканин.</p> <ul style="list-style-type: none"> Використовуйте для прання різних тканин, за винятком тих, що потребують особливого догляду (шовк/делікатні тканини, спортивний одяг, темний одяг, вовна, пухові ковдри/штори). 	

Повсякденне	40 °C (від 0 °C до 60 °C)	Макс. завантаження: 3 кг
Опис	<p>Прання одягу, який не потребує подальшого прасування.</p> <ul style="list-style-type: none"> Використовуйте для прання речей з поліаміду, акрилу, поліестеру. 	

Одяг малюка	60 °C (від 60 °C до 95 °C)	Макс. завантаження: 4 кг
Опис	Виконує делікатне прання дитячого одягу з кращою ефективністю.	

Спортивний одяг	40 °C (від 0 °C до 40 °C)	Макс. завантаження: 2 кг
Опис	<p>Режим для прання спеціального одягу, як-от для спорту або активного відпочинку.</p> <ul style="list-style-type: none"> Використовуйте для прання виробів із водонепроникної дубльованої тканини. 	

Делікатне	20 °C (від 0 °C до 40 °C)	Макс. завантаження: 2 кг
Опис	Пере спідню білизну, придатну для машинного прання, прозорий і мереживний одяг.	

Вовна		40 °C (від 0 °C до 40 °C)	Макс. завантаження: 2 кг
Опис	Прання одягу з делікатних тканин, призначеного для ручного та машинного прання, наприклад вовни, білизни, суконь тощо. <ul style="list-style-type: none"> Використовуйте засіб для машинного прання вовняних речей. 		

Швидке 30		20 °C (від 0 °C до 40 °C)	Макс. завантаження: 2 кг
Опис	Швидке прання невеликої кількості слабко забруднених речей протягом приблизно 30 хвилин.		

Полоск.+Віджим		-	Макс. завантаження: номінальне значення
Опис	Режим полоскання та віджимання білизни. За потреби використовуйте пом'якшувач для тканин.		

ПРИМІТКА

- Виберіть відповідну температуру води для вибраної програми прання. Під час прання завжди дотримуйтесь вказівок із догляду на етикетках або інструкцій від виробника одягу, щоб уникнути його пошкодження.
- Виберіть відповідну температуру прання та швидкість віджимання для потрібних програм.
- Фактична температура води може відрізнятись від заявленої температури програми.
- Рекомендовано використовувати нейтральний пральний засіб.

Додаткові параметри

ПРИМІТКА

- Опцію **Режим таймера** можна вибрати для кожної програми прання в цій таблиці.

Програма	Інтенсивне	Попереднє
Бавовна	●	●
Бавовна макс.	●	●
Змішані тканини	●	●
Повсякденне	●	●
Одяг малюка	●	●*1
Спортивний одяг	●	

Програма	Інтенсивне	Попереднє
Делікатне	●	
Вовна	●	
Швидке 30	●	●
Полоск.+Віджим		

*1 Ця опція автоматично додається до програми і її можна скасувати.

Максимальна швидкість віджимання, яку можна обрати

Програма	FH0J3NDN0		F2J3*N1W	
	Швидкість віджимання		Швидкість віджимання	
	За замовчуванням	Доступно	За замовчуванням	Доступно
Бавовна	1000 об/хв	Усі	1200 об/хв	Усі
Бавовна макс.	1000 об/хв	Усі	1200 об/хв	Усі
Змішані тканини	1000 об/хв	Усі	1200 об/хв	Усі
Повсякденне	800 об/хв	До 800 об/хв	800 об/хв	До 800 об/хв
Одяг малюка	800 об/хв	До 800 об/хв	800 об/хв	До 800 об/хв
Спортивний одяг	800 об/хв	До 800 об/хв	800 об/хв	До 800 об/хв
Делікатне	800 об/хв	До 800 об/хв	800 об/хв	До 800 об/хв
Вовна	800 об/хв	До 800 об/хв	800 об/хв	До 800 об/хв
Швидке 30	800 об/хв	Усі	800 об/хв	Усі
Полоск.+Віджим	1000 об/хв	Усі	1200 об/хв	Усі

ПРИМІТКА

- Фактична максимальна швидкість віджимання може відрізнитися в залежності від умов завантаження. Вищевказані значення округляються до найближчої сотні.

Додаткові опції та функції

Додаткові опції та функції можна використовувати для налаштування програм прання відповідно до своїх потреб.

Налаштування програми прання

Кожна програма має стандартні налаштування, які вибираються автоматично. Ці налаштування також можна відрегулювати за допомогою цих кнопок.

Температура

За допомогою цієї кнопки можна вибрати температуру прання для вибраної програми.

- Натискайте кнопку **Температура** декілька разів, доки не виберете потрібну температуру.
- Виберіть найкращу температуру води для прання певної білизни. Для отримання найкращих результатів звертайте увагу на бирки одягу.

Віджим

Натискаючи цю кнопку кілька разів, можна вибрати швидкість віджимання.

- Натисніть кнопку **Віджим**, щоб вибрати швидкість віджимання.

ПРИМІТКА

- Якщо обрано **0** барабан продовжить обертатися деякий час, щоб швидко спустити воду.

Інтенсивне

Ця функція використовується для прання помірно та сильно забрудненого одягу.

- Натисніть кнопку **Інтенсивне**.

Для налаштування програми прання виконайте наведені нижче дії:

- 1 Підготуйте одяг і завантажте його в барабан.

- 2 Натисніть кнопку **Живлення**.

- 3 Додайте пральний порошок.

- 4 Виберіть програму прання.

- 5 За потреби налаштуйте програму прання (**Температура**, **Віджим** і **Інтенсивне**).

- 6 Натисніть кнопку **Старт/Пауза**.

Використання лише функції віджимання

- 1 Підготуйте одяг і завантажте його в барабан.

- 2 Натисніть кнопку **Живлення**.
 - Не вибирайте програму прання й не додавайте пральний порошок.

- 3 Натисніть кнопку **Віджим**.

- 4 Натисніть кнопку **Старт/Пауза**.

ПРИМІТКА

- Якщо вибрано програму прання, вибрати функцію «Лише віджимання» вже не можна. Якщо це сталось, натисніть кнопку **Живлення** двічі, щоб вимкнути й увімкнути пральну машину.

Використання базових опцій

Програми можна налаштувати, використовуючи такі базові опції:

Попереднє

Цю опцію рекомендовано для прання сильно забрудненої білизни.

- 1 Натисніть кнопку **Живлення**.
- 2 Виберіть програму прання.
- 3 За потреби натисніть кнопку **Попереднє**.
- 4 Натисніть кнопку **Старт/Пауза**.

Режим таймера

Цю функцію можна налаштувати так, щоб пральна машина запустилась автоматично й завершила роботу після вказаного часового проміжку.

- 1 Натисніть кнопку **Живлення**.
- 2 Виберіть програму прання.
- 3 За потреби натисніть кнопку **Режим таймера**.
- 4 Натисніть кнопку **Старт/Пауза**.

ПРИМІТКА

- Окрім світлових індикаторів кнопки **Режим таймера**, усі інші світлові індикатори на контрольній панелі увімкнуться впродовж 20 хвилин. Ця функція може відрізнятись в залежності від придбаної моделі.
- Час затримки – це час до завершення програми, а не її запуску. Фактичний час роботи може залежати від температури води, ваги одягу й інших факторів.
- Для скасування функції натисніть кнопку **Живлення**.
- Уникайте використання рідких засобів для прання з цією функцією.

Налаштування**Блокування від дітей**

За допомогою цієї опції можна заблокувати всі елементи керування. Ця функція не дає дітям змінити програму або інші налаштування машини.

ПРИМІТКА

- Після активації цієї функції блокуються всі кнопки, крім кнопки **Живлення**.
- Якщо елементи керування заблоковано, на дисплеї під час прання по чергово відображаються піктограма [L] і час, який залишився.
- Вимкнення живлення не скасує цю функцію. Її необхідно деактивувати, щоб можна було використовувати інші функції.

Блокування панелі керування

- 1 Увімкніть живлення.
- 2 Щоб активувати цю функцію, натисніть і утримуйте одночасно кнопки **Віджим** та **Температура** протягом 3 секунд.
 - Пролунає сигнал, і на екрані з'явиться [L].

Розблокування панелі керування

- 1 Увімкніть живлення.
- 2 Щоб вимкнути цю функцію, натисніть і утримуйте одночасно кнопки **Віджим** та **Температура** протягом 3 секунд.

ІНТЕЛЕКТУАЛЬНІ ФУНКЦІЇ

Додаток LG ThinQ

Завдяки додатку **LG ThinQ** ви можете спілкуватися з пристроєм за допомогою смартфона.

Функції додатка LG ThinQ

Ви можете встановлювати зв'язок із машиною за допомогою зручних функцій на смартфоні.

Smart Diagnosis

Ця функція забезпечує корисну інформацію для діагностики та вирішення проблем з пристроєм на основі моделі використання.

Установлення додатка LG ThinQ

Знайдіть додаток **LG ThinQ** у магазині Google Play або Apple App Store на смартфоні. Виконайте інструкції із завантаження та встановлення додатка.

Smart Diagnosis

Використовуйте цю функцію як допоміжний засіб для діагностики й усунення проблем у роботі пристрою.

ПРИМІТКА

- З деяких причин, які не можуть вважатися недбальством компанії LGE, зазначена служба може не працювати через зовнішні чинники, зокрема через недоступність мережі Wi-Fi, від'єднання від мережі Wi-Fi, місцеву політику магазину додатків або недоступність додатка.
- Функцію може бути змінено без попередження, і вона може виглядати інакше залежно від вашого місця розташування.

Використання звукової діагностики проблем

Виконайте наведені нижче інструкції, щоб скористатися звуковою діагностикою.

- Запустіть додаток **LG ThinQ** і виберіть у меню функцію **Smart Diagnosis**. Дотримуйтесь інструкцій щодо виконання звукової діагностики, наведених у додатку **LG ThinQ**.

- 1 Натисніть кнопку **Живлення**, щоб увімкнути машину.
 - Не натискайте будь-які інші кнопки.

- 2 Розмістіть мікрофон смартфона близько до кнопки **Живлення**.

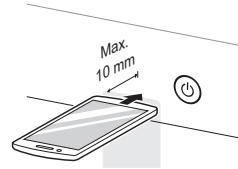

- 3 Тримавши мікрофон смартфона біля кнопки **Живлення**, натисніть і утримуйте кнопку **Температура** протягом щонайменше 3 секунд, поки не завершиться передавання даних.

- Утримуйте смартфон у такому положення до завершення передавання даних. Відобразатиметься час, який залишився.

- 4 Після завершення передавання даних результат діагностики відобразиться в додатку.

ПРИМІТКА

- Для максимальної ефективності не ворушіть телефоном під час передавання звукових сигналів.

ТЕХНІЧНЕ ОБСЛУГОВУВАННЯ

⚠ ПОПЕРЕДЖЕННЯ

- Щоб уникнути ураження струмом, перед чищенням внутрішніх частин пральної машини завжди від'єднуйте шнур живлення від електричної розетки. Недотримання цього попередження може призвести до серйозних тілесних ушкоджень, пожежі, ураження електричним струмом або смерті.
- Не протирайте машину сильнодіючими хімічними речовинами, абразивними миючими засобами або розчинниками. Це може пошкодити поверхню пральної машини.

Очищення після кожного прання

Що потрібно очистити

Завжди після завершення кожного циклу прання прибирайте всі речі з пральної машини. Залишаючи вологі речі у пральній машині можна спричинити появу складок і стороннього запаху, а також перенесення кольорів.

- Після завершення циклу прання витріть дверцята й ущільнення дверцят, щоб видалити вологу.
- Залиште дверцята трохи відкритими, щоб висушити барабан.
- Витріть машину сухою ганчіркою, щоб прибрати вологу.

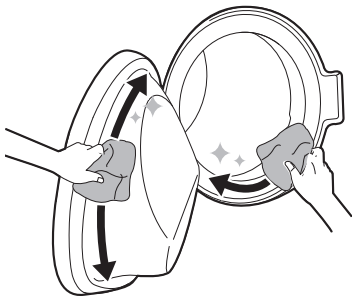

⚠ ПОПЕРЕДЖЕННЯ

- Залишайте дверцята відкритими, щоб висушити внутрішню частину машини, тільки коли діти вдома перебувають під наглядом.

Очищення зовнішніх частин

Правильний догляд за пральною машиною може подовжити строк її експлуатації.

Зовнішні частини

- Відразу витирайте бідь-які протікання.
- Спочатку витирайте вологою тканиною, а потім – сухою, щоб забезпечити відсутність вологи в місцях з'єднань або щілинах корпусу.
- Не натискайте на поверхню або на дисплей гострими предметами.

Дверцята

- Протріть вологою ганчіркою всередині та ззовні, а потім витріть насухо за допомогою м'якої ганчірки.

⚠ ПОПЕРЕДЖЕННЯ

- Заборонено знімати панелі або розбирати машину. Не використовуйте гострих предметів для вмикання пристрою через панель керування.

Періодичне очищення машини

Очищення барабана

Програма для очищення внутрішньої частини приладу за допомогою замочування, прання, полоскання й віджимання.

Запускайте цю функцію **один раз на місяць** (або за необхідності частіше), щоб видалити відкладення пральних засобів і пом'якшувача тканин, а також інші залишки.

- У разі появи неприємного запаху або плісняви всередині пристрою запускайте цю функцію **один раз на тиждень протягом 3 тижнів** додатково до рекомендованих інтервалів.

ПРИМІТКА

- Буде відображено повідомлення **tsL**, яке сповіщає про те, що рекомендовано скористатися цією функцією.

- 1** Вийміть одяг або інші речі з пральної машини та закрийте дверцята.
- 2** Відкрийте висувний лоток і додайте засіб проти накипу в основний контейнер для прання.
 - Замість порошку можна використовувати таблетки, поклавши їх безпосередньо в барабан.
- 3** Повільно закрийте висувний лоток.
- 4** Увімкніть живлення, натисніть і утримуйте одночасно кнопки **Режим таймера** та **Попереднє** протягом 3 секунд.
- 5** Щоб розпочати, натисніть кнопку **Старт/Пауза**.
- 6** Залиште дверцята відчиненими, щоб повністю висушити пристрій зсередини.
 - Якщо повністю не висушити пристрій зсередини, може з'явитись неприємний запах або пліснява.

⚠ ПОПЕРЕДЖЕННЯ

- Залишайте дверцята відкритими, щоб висушити внутрішню частину машини, тільки коли діти вдома перебувають під наглядом.

Очищення фільтра води, що поступає

Фільтр води, що поступає, затримує вапняний або будь-який інший осад з води, яка подається на пристрій. Виконуйте очищення фільтра води приблизно кожні шість місяців або частіше, якщо вода дуже жорстка чи містить частки вапна.

- Закрийте крани подачі води, якщо ви не користуватиметеся пральною машиною деякий час (наприклад, на час відпустки), особливо якщо поблизу немає стоку (жолобу) для води в підлозі.
- Повідомлення про помилку **IE** відображається на панелі керування, вказуючи на те, що вода не надходить до лотка із пральним засобом.

- 1** Вимкніть живлення, перекрийте водопровідний кран і від'єднайте шланг подачі води від пральної машини.

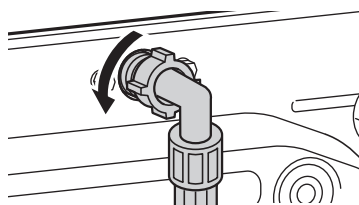

- 2** Вийміть фільтр води за допомогою маленьких плоскогубців, а потім очистьте

його за допомогою зубної щітки зі щетиною середньої жорсткості.

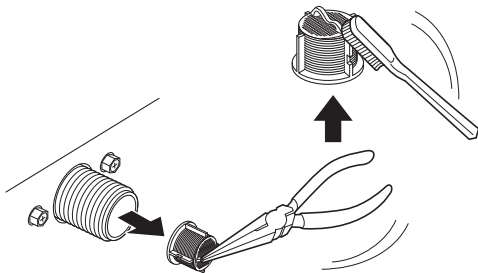

Очищення фільтра зливного насоса й аварійне зливання води

Фільтр зливного насоса затримує нитки та дрібні предмети, які могли випадково залишитися в одязі. Для забезпечення безперервної роботи пристрою виконуйте очищення цього фільтра кожні шість місяців.

Перед очищенням фільтра зливного насоса зачекайте, доки не охолоне вода. Виконайте аварійне відкриття дверцят або аварійне зливання води.

- 1 Від'єднайте шнур живлення машини від електричної розетки.
- 2 Відчиніть дверцята на нижній панелі пральної машини та витягніть зливну трубу.

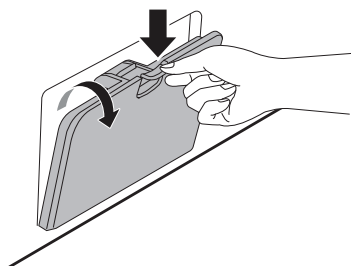

- 3 Спочатку витягніть зливну пробку із зливної трубки, а потім злийте воду.

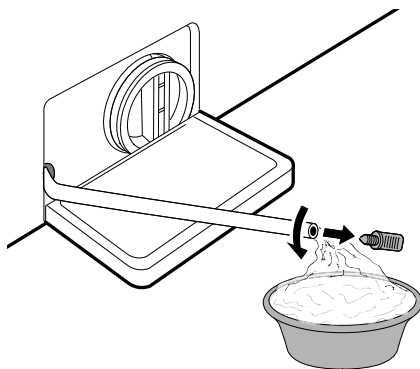

- 4 Повільно відкрутіть фільтр зливного насоса, щоб злити залишкову воду, а потім приступайте до видалення сміття та предметів із фільтра.

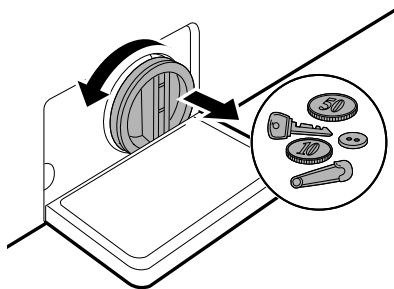

- 5 Після очищення фільтра зливного насоса обережно вставте фільтр на місце та знову ретельно прикрутіть зливну кришку за годинниковою стрілкою, щоб уникнути закручування не по різьбі та витоку. Вставте

заглушку знову у зливну трубу та встановіть трубу в тримач.

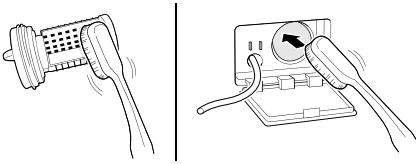

- Прополощіть лоток і його компоненти теплою водою, щоб видалити залишки пральних засобів і пом'якшувача тканин. Використовуйте лише воду для очищення висувного лотка.

6 Закрийте дверцята на нижній панелі.

⚠ УВАГА

- Будьте обережні під час зливу води, оскільки вона може бути гарячою.
- Один раз на місяць (або за необхідності частіше) запускайте програму очищення барабана, щоб видалити відкладення пральних засобів та інші залишки.

3 Ганчіркою або маленькою неметалевою щіткою почистьте також виймку висувного лотка.

- Приберіть всі залишки з верхньої та нижньої частин виймки.

4 Після очищення витріть вологу сухим рушником або тканиною.

5 Знову встановіть компоненти лотка у відповідні відсіки та вставте висувний лоток для засобу для прання.

Очищення висувного ящика

З часом пральний порошок і пом'якшувач тканин можуть накопичуватись у висувному ящику. Рідкі пральні засоби можуть залишатись під висувним лотком і не розчиняються повністю. Витягуйте лоток і перевіряйте наявність осаду **один або два рази на місяць**.

1 Вийміть висувний лоток, висуваючи його назовні, доки він не зупиниться.

- Потім обережно витягніть висувний лоток назовні, сильно натискаючи на кнопку від'єднання.

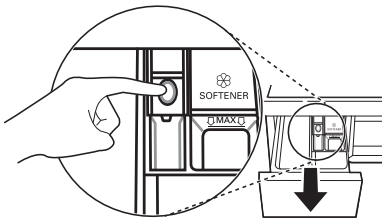

2 Видаліть залишки пральних засобів або пом'якшувача тканин.

ПОШУК ТА УСУНЕННЯ НЕСПРАВНОСТЕЙ

Під час експлуатації машини можуть статися помилки та виникнути несправності. У наведених нижче таблицях міститься перелік можливих причин і примітки щодо усунення повідомлення про помилку або несправності. Рекомендовано уважно прочитати інформацію в таблицях, щоб заощадити час і кошти, які можуть бути витрачені на телефонний виклик до сервісного центру LG Electronics.

Перед зверненням у центр обслуговування

Пральна машина оснащена автоматичною системою моніторингу помилок для виявлення та діагностики проблем на ранній стадії. Якщо пральна машина не працює належним чином або не працює взагалі, перевірте інформацію в наведених нижче таблицях, перш ніж звернутися до сервісного центру компанії LG Electronics.

Повідомлення про помилку

Ознаки	Можливі причини & Рішення
IE ПОМИЛКА ПОДАЧІ ВОДИ	У цьому місці відбувається недостатня подача води. Вода не поступає в машину або поступає повільно. <ul style="list-style-type: none"> Спробуйте під'єднатися до іншого крану.
	Кран подачі води не повністю відкрито. Вода не поступає в машину або поступає повільно. <ul style="list-style-type: none"> Відкрийте кран на повну.
	Водозабірний(і) шланг(и) перетиснуто. <ul style="list-style-type: none"> Випряміть шланг подачі води або перевстановіть його.
	Фільтр води шланга подачі води засмічено. <ul style="list-style-type: none"> Закривши крани та від'єднавши шланги подачі, перевірте й очистьте фільтр впускного клапана.
UE ПОМИЛКА РОЗБАЛАНСУВАННЯ	Пральну машину оснащено системою, яка виявляє та коригує її розбалансування. <ul style="list-style-type: none"> Одяг може бути надто вологим в кінці циклу, тому розподіліть завантаження для належного віджимання. Зачиніть дверцята й натисніть кнопку Старт/Пауза. Машина почне віджимати через кілька секунд. Щоб можна було почати віджимання, дверцята мають бути заблокованими.
	Замале завантаження в машині. Ця система може зупинити віджимання або навіть перервати весь етап віджимання, якщо звантажено поодинокі важкі предмети (наприклад, килимок для ванної кімнати, банний халат тощо). <ul style="list-style-type: none"> Додайте 1 або 2 речі того ж розміру або менші, щоб збалансувати навантаження. Зачиніть дверцята й натисніть кнопку Старт/Пауза. Машина почне віджимати через кілька секунд. Щоб можна було почати віджимання, дверцята мають бути заблокованими.

Ознаки	Можливі причини & Рішення
DE ПОМИЛКА ВІДВЕДЕННЯ ВОДИ	Зливний шланг перекручений або засмітився. Вода не зливається з машини або зливається повільно. <ul style="list-style-type: none"> Прочистьте і розпряміть зливний шланг. Фільтр зливного насоса засмічено. <ul style="list-style-type: none"> Перевірте та очистьте фільтр зливного насоса.
dE dE dE2 dE4 ПОМИЛКА БЛОКУВАННЯ ДВЕРЦЯТ	Несправність датчика дверцят. <ul style="list-style-type: none"> Зверніться до сервісного центру компанії LG. Номер місцевого сервісного центру LG зазначено в гарантійному талоні.
EЕ ПОМИЛКА СИСТЕМИ КЕРУВАННЯ	Це помилка керування. <ul style="list-style-type: none"> Відключіть машину від електричної мережі та зверніться до сервісного центру.
LE ПОМИЛКА БЛОКУВАННЯ ДВИГУНА	Перевантаження мотора. <ul style="list-style-type: none"> Не використовуйте машину протягом 30 хвилин, щоб двигун охолонув, а потім повторно запустіть програму.
FE ПОМИЛКА ПЕРЕПОВНЕННЯ ВОДОЮ	Переповнення машини водою через можливий несправний клапан. <ul style="list-style-type: none"> Закрийте водопровідний кран. Відключіть машину від електричної мережі. Зверніться до сервісного центру.
PE ПОМИЛКА ДАТЧИКА ТИСКУ	Несправність датчика рівня води. <ul style="list-style-type: none"> Закрийте водопровідний кран. Відключіть машину від електричної мережі. Зверніться до сервісного центру.
uE ПОМИЛКА ДАТЧИКА ВІБРАЦІЇ	Несправність датчика вібрації. <ul style="list-style-type: none"> Зверніться до служби підтримки.
FF ПОМИЛКА ЗАМОРОЖЕННЯ	Заморожено шланг подачі води, зливний шланг або дренажний насос? <ul style="list-style-type: none"> Забезпечте подачу теплої води в барабан, щоб розморозити зливний шланг і зливний насос. Накрийте шланг подачі води вологим і теплим рушником.
FE ПРОТІКАННЯ ВОДИ	Протікання води. <ul style="list-style-type: none"> Зверніться до служби підтримки.
PF ПОМИЛКА ЖИВЛЕННЯ	Можливо, під час роботи стався збій живлення або неналежне електропостачання. <ul style="list-style-type: none"> Натисніть кнопку Старт/Пауза, щоб повторно запустити програму.

Шуми, які можна почути

Ознаки	Можливі причини & Рішення
Деренчання чи дзвін	<p>У барабан потрапили сторонні предмети, наприклад ключі, монетки або шпильки.</p> <ul style="list-style-type: none"> Зупиніть машину, перевірте наявність сторонніх предметів у барабані. Якщо шум не зникне після перезапуску машини, зверніться до сервісного центру.
Стукіт	<p>Важкий одяг може спричиняти постукування. Зазвичай це нормально.</p> <ul style="list-style-type: none"> Якщо звук не припиняється, імовірно, пристрій розбалансовано. Зупиніть прання та рівномірно перерозподіліть одяг.
	<p>Імовірно, одяг розподілено нерівномірно.</p> <ul style="list-style-type: none"> Призупиніть програму та перерозподіліть одяг, коли дверцята розблокуються.
Сильна вібрація	<p>Не видалено пакувальні матеріали.</p> <ul style="list-style-type: none"> Видаліть пакувальні матеріали.
	<p>Імовірно, одяг нерівномірно розподілено в барабані.</p> <ul style="list-style-type: none"> Призупиніть програму та перерозподіліть одяг, коли дверцята розблокуються.
	<p>Не всі регульовані ніжки стоять на підлозі надійно й рівно.</p> <ul style="list-style-type: none"> Для регулювання рівня машини див. розділ Вирівнювання машини.
	<p>Підлога недостатньо міцна.</p> <ul style="list-style-type: none"> Переконайтеся, що підлога тверда та не прогинається. Щоб вибрати правильне місце розташування, див. розділ Вимоги до місця встановлення.

ЕКСПЛУАТАЦІЯ

Ознаки	Можливі причини & Рішення
Вода протікає.	<p>Зливні труби засмітилися.</p> <ul style="list-style-type: none"> Очистьте зливні труби. За необхідності викличте водопровідника.
	<p>Протікання води спричинено неправильним установленням зливного шланга або його засміченням.</p> <ul style="list-style-type: none"> Очистьте й випряміть зливний шланг. Регулярно перевіряйте та очищуйте фільтр зливного насоса.
	<p>Ковпачок фільтра зливного насоса встановлено неправильно.</p> <ul style="list-style-type: none"> Перевстановіть фільтр зливного насоса.

Ознаки	Можливі причини & Рішення
Машина не працює.	Панель керування вимкнулася через відсутність активності. <ul style="list-style-type: none"> • Це нормально. Натисніть кнопку Живлення, щоб увімкнути машину.
	Шнур живлення машини від'єднано від електричної розетки. <ul style="list-style-type: none"> • Переконайтеся, що шнур надійно під'єднано до робочої електричної розетки.
	Вимкнулося водопостачання. <ul style="list-style-type: none"> • Відкрийте на повну кран подачі води.
	Механізм керування не налаштований належним чином. <ul style="list-style-type: none"> • Переконайтеся, що програму встановлено правильно. Зачиніть дверцята й натисніть кнопку Старт/Пауза.
	Дверцята відкриті. <ul style="list-style-type: none"> • Зачиніть дверцята й переконайтеся, що в них не потрапило нічого, що заважало б їх повному зачиненню.
	Спрацював/перегорів автоматичний вимикач/запобіжник. <ul style="list-style-type: none"> • Перевірте домашні автоматичні вимикачі/запобіжники. Замініть запобіжники або перезапустіть вимикач. Для машини має бути виділено спеціальну відгалужену мережу. Після відновлення живлення машина поновить програму з місця зупинки.
	Необхідно скинути налаштування програми. <ul style="list-style-type: none"> • Натисніть кнопку Живлення, а потім повторно виберіть потрібну програму та натисніть кнопку Старт/Пауза.
	Після встановлення програми не натиснуто кнопку Старт/Пауза. <ul style="list-style-type: none"> • Натисніть кнопку Живлення, а потім повторно виберіть потрібну програму й натисніть кнопку Старт/Пауза. Машина вимкнеться, якщо кнопку Старт/Пауза не буде натиснуто протягом певного часу.
	Надзвичайно низький тиск води. <ul style="list-style-type: none"> • Перевірте інший кран у будинку та переконайтеся, що в помешканні належний тиск води.
Машина нагріває воду або утворює пару. <ul style="list-style-type: none"> • Барабан може зупинити роботу під час певних етапів, тоді як вода безпечно нагрівається до встановленої температури. 	
Прилад зупиняється на кілька хвилин, а потім перезапускається.	Пристрій захисту двигуна було активовано для попередження перегріву двигуна. <ul style="list-style-type: none"> • Це нормально. Якщо пристрій захисту двигуна активувався, прилад зупиниться на кілька хвилин, а потім перезапуститься.
Кнопки можуть не працювати належним чином.	Активовано функцію Блокування від дітей. <ul style="list-style-type: none"> • За потреби деактивуйте функцію Блокування від дітей.

Ознаки	Можливі причини & Рішення
Дверцята не відкриваються.	<p>Дверцята не можна відкрити з міркувань безпеки після запуску машини.</p> <ul style="list-style-type: none"> Це нормально. Дверцята можна безпечно відкрити після того, як піктограма  згасне.
Машина не заповнюється водою належним чином.	<p>Впускний фільтр забився.</p> <ul style="list-style-type: none"> Переконайтеся, що фільтри подачі води на клапанах наповнення не засмічені.
	<p>Шланги подачі води можуть бути перекручені.</p> <ul style="list-style-type: none"> Переконайтеся, що шланги подачі води не перекручені та не засмічені.
	<p>Недостатнє постачання води.</p> <ul style="list-style-type: none"> Переконайтеся, що крани гарячої та холодної води повністю відкрито.
	<p>Шланги подачі гарячої та холодної води під'єднано навпаки.</p> <ul style="list-style-type: none"> Перевірте під'єднання шлангів подачі води.
Машина не зливає воду.	<p>Перекручення зливного шланга.</p> <ul style="list-style-type: none"> Переконайтеся, що зливний шланг не перекручено.
	<p>Зливний шланг розташований на висоті понад 1 м від підлоги.</p> <ul style="list-style-type: none"> Зливний шланг має розміщуватися на висоті не більше 1 м від низу машини.
Пральний засіб подається не повністю або зовсім не подається.	<p>Використано забагато прального засобу.</p> <ul style="list-style-type: none"> Дотримуйтеся інструкцій, що надаються виробником пральних засобів.
	<p>Фільтр зливного насоса може бути засміченим.</p> <ul style="list-style-type: none"> Очистьте фільтр зливного насоса.
Тривалість роботи програми довша, ніж зазвичай.	<p>Завантажено занадто мало білизни.</p> <ul style="list-style-type: none"> Додайте більше речей, щоб машина збалансувала навантаження.
	<p>Важкі речі змішані з легкими речами.</p> <ul style="list-style-type: none"> Завжди намагайтеся прати речі з однаковою вагою, щоб машина могла рівномірно розподілити навантаження для віджимання.
	<p>Завантажена білизна розташована нерівномірно.</p> <ul style="list-style-type: none"> Вручну перерозподіліть навантаження, якщо речі сплуталися.
Завершення програми відкладено.	<p>Виявлено розбалансування або ввімкнено програму видалення піни.</p> <ul style="list-style-type: none"> Це нормальне явище. Час до завершення програми, який відображається на дисплеї, є приблизною тривалістю. Фактичний час може відрізнятись.

Ефективність прання

Ознаки	Можливі причини & Рішення
Погане видалення плям	<p>Плями, що в'їлися раніше.</p> <ul style="list-style-type: none"> • На речах, які вже пралися раніше, можуть бути плями, що в'їлися. Ці плями важко видалити, і для їх видалення може знадобитися ручне прання або попередня обробка.
Утворення плям	<p>Відбілювач або пом'якшувач тканини подано передчасно.</p> <ul style="list-style-type: none"> • Контейнер висувного лотка переповнено. Через це відбілювач або пом'якшувач тканини подається швидко. Завжди відмірюйте потрібну кількість відбілювача або пом'якшувача тканини, щоб запобігти переповненню. • Повільно закрийте висувний лоток для засобу для прання.
	<p>Відбілювач або пом'якшувач тканини було додано безпосередньо до одягу в барабані.</p> <ul style="list-style-type: none"> • Завжди використовуйте висувний лоток для засобу для прання, щоб забезпечити належне подання відбілювача або пом'якшувача тканин у потрібний час протягом циклу.
	<p>Ви не розділили одяг належним чином.</p> <ul style="list-style-type: none"> • Завжди періть темний одяг окремо від світлого та білого, щоб запобігти зміні кольору. • Ніколи не періть сильно забруднені речі з речами з незначним забрудненням.
Утворення складок	<p>Речі не вийняли з машини одразу після завершення прання.</p> <ul style="list-style-type: none"> • Завжди виймайте речі із пристрою відразу після завершення програми.
	<p>Перевантаження пральної машини.</p> <ul style="list-style-type: none"> • Машину можна завантажити на повну, але барабан не має бути перевантажено речами. Дверцята машини мають легко зачинятися.
	<p>Шланги подачі гарячої та холодної води під'єднано навпаки.</p> <ul style="list-style-type: none"> • Під час полоскання гарячою водою на одязі можуть утворюватися складки. Перевірте під'єднання шлангів подачі води.
	<p>Швидкість віджимання може бути зависокою.</p> <ul style="list-style-type: none"> • Установіть швидкість віджимання відповідно до типу одягу.

Запах

Ознаки	Можливі причини & Рішення
Неприємний або пліснявий запах у машині	<p>Внутрішню частину барабана не очищено належним чином.</p> <ul style="list-style-type: none"> • Регулярно запускайте функцію Очищення барабана.

Ознаки	Можливі причини & Рішення
<p>Неприємний або пліснявий запах у машині</p>	<p>Запахи можуть виникнути, якщо неправильно встановлено зливний шланг, що спричиняє сифонування (вода тече назад у пральну машину).</p> <ul style="list-style-type: none"> • Під час установлення зливного шланга переконайтеся, що він не перегинається та не засмічений.
	<p>Якщо не чистити регулярно лоток для засобу для прання, можуть виникати запахи від плісняви або сторонніх речовин.</p> <ul style="list-style-type: none"> • Вийміть і очистьте лоток для засобу для прання, особливо верхню та нижню частину виїмки лотка.

Додаткова інформація

Устаткування відповідає вимогам Технічного Регламенту Обмеження Використання деяких Небезпечних Речовин в електричному та електронному обладнанні.

Дата виробництва

Дата виробництва вказана на табличці з технічними даними на боці пристрою.

Формат дати: мм/рррр

Інформація з сертифікації

Ви можете безкоштовно отримати будь-яку інформацію з сертифікації вашого пристрою, наприклад, сертифікаційний номер, термін закінчення дії і т. ін., подзвонивши до сервісного центру обслуговування клієнтів LG.

ДОДАТОК

Технічні Характеристики

Висновок комісії щодо відповідності Регламенту (ЄС) № 1061/2010

Зірочки позначають варіант моделі й можуть набувати значення (0–9) або (A–Z).

LG	F2J3HN1W	F2J3NN1W	FH0J3NDN0
Номінальна місткість	7 кг	6 кг	6 кг
Клас енергоефективності за шкалою від D (найменш ефективний) до A+++ (найбільш ефективний).	A+++	A+++	A+++
Модель отримала нагороду ЄС «Екологічний товарний знак» відповідно до Регламенту ЄС № 66/2010	ні	ні	ні
Енергоспоживання			
• Середньозважене щорічне енергоспоживання (AEC), кВт/год на рік (кВт/рік) ^{*1}	150	150	150
• Стандартна програма прання бавовни за температури 60 °C та повного завантаження (кВт/год)	0,81	0,81	0,81
• Стандартна програма прання бавовни за температури 60 °C та часткового завантаження (кВт/год)	0,56	0,56	0,56
• Стандартна програма прання бавовни за температури 40 °C та часткового завантаження (кВт/год)	0,55	0,55	0,55
• Розраховане енергоспоживання в режимі «вимкнуто» та в режимі «залишено ввімкнутим» (Вт)	0,50	0,50	0,50
• Середньозважене щорічне споживання води (AWC) в літрах на рік (літри/рік) ^{*2}	9600	9500	9500
Клас ефективності віджимання та висушування за шкалою від G (найменш ефективний) до A (найтефективніший).	B	B	B
• Максимальна швидкість віджимання (об/хв) ^{*3}	1200	1200	1000
• Залишкова вологість ^{*3}	53 %	53 %	53 %

LG	F2J3HN1W	F2J3NN1W	FH0J3NDNO
Стандартні програми для бавовни^{*4}: Бавовна макс. (60°C), Бавовна макс. (40°C), Інтенсивне			
Час режиму стандартної програми			
• Стандартна програма прання бавовни за температури 60 °C та повного завантаження (хв) ^{*5}	238	238	238
• Стандартна програма прання бавовни за температури 60 °C та часткового завантаження (хв) ^{*5}	222	222	222
• Стандартна програма прання бавовни за температури 40 °C та часткового завантаження (хв) ^{*5}	222	222	222
• Тривалість режиму «залишається ввімкнутим» (T ₁) (хв.)	10	10	10
Рівень акустичного шуму, що поширюється в повітрі^{*6}			
• Прання, в акустичних децибелах (дБА) відносно потужності, що становить 1 пВт	55	55	55
• Віджимання, в акустичних децибелах (дБА) відносно потужності, що становить 1 пВт	74	74	74
Автономне встановлення			

*1 Дані отримані на основі 220 стандартних циклів прання з використанням програм прання бавовни за температури 60 °C і 40 °C з повним або частковим завантаженням та режимів зі зниженим енергоспоживанням. Фактичне енергоспоживання залежатиме від фактичних умов експлуатації приладу.

*2 Дані отримані на основі 220 стандартних циклів прання з використанням програм прання бавовни за температури 60 °C і 40 °C з повним або частковим завантаженням. Фактичне споживання води залежатиме від фактичних умов експлуатації приладу.

*3 Дані отримані за використання стандартної програми прання бавовни за температури 60 °C з повним завантаженням або стандартної програми прання бавовни за температури 40 °C з частковим завантаженням, залежно від того, яке значення нижче, а вміст залишкової вологи отримано за використання стандартної програми прання бавовни за температури 60 °C з повним завантаженням або стандартної програми прання бавовни за температури 40 °C з частковим завантаженням, залежно від того, яке значення вище.

*4 Як зазначено на етикетці та в технічних характеристиках, ці програми підходять для прання помірно забрудненої бавовняної білизни і є найефективнішими з точки зору споживання електроенергії та води.

- *5 Стандартною програмою для бавовни є **Бавовна макс.** , 60°C , із повним завантаженням, **Бавовна макс.** , 60°C , із половинним завантаженням і **Бавовна макс.** , 40°C , із половинним завантаженням відповідно до Регламентів (ЄС) № 1061/2010 і EN 60456.
- *6 Значення виражені в акустичних децибелах (дБА) відносно потужності, що становить 1 пВт; округлені до найближчого цілого значення й виміряні під час циклів прання та віджимання за використання стандартної програми прання бавовни за температури 60°C з повним завантаженням.

Пам'ятка

