

Інструкція з використання KeyPad TouchScreen

Оновлено 5 Вересня, 2023



KeyPad TouchScreen – бездротова клавіатура з сенсорним екраном для керування системою Ajax. Користувачі можуть автентифікуватися за допомогою смартфонів, брелоків Tag, карток Pass та кодів. Пристрій призначений для встановлення у приміщенні.

KeyPad TouchScreen обмінюється даними з хабом через два захищені радіопротоколи. Щоб передавати тривоги і події, клавіатура використовує **Jeweller**, а щоб оновлювати прошивку, передавати перелік груп, кімнат та іншу інформацію – **Wings**. Дальність зв'язку – до 1700 метрів за відсутності перешкод.

[Дізнатися більше](#)

Функціональні елементи



1. Датчик рівня освітленості. Потрібен, щоб автоматично регулювати яскравість підсвічування.
2. Сенсорний IPS-дисплей з діагоналлю 5 дюймів.
3. Логотип Ajax зі світлодіодним індикатором.
4. Безконтактний зчитувач карток/брелоків/Bluetooth.
5. Перфорована частина кріпильної панелі. Не виламуйте її. Вона потрібна для спрацювання тампера в разі спроби відірвати клавіатуру від поверхні.
6. Кріпильна панель SmartBracket. Щоб зняти панель, посуньте її вниз.
7. Перфорована частина кріпильної панелі, щоб виводити кабелі в стіну.
8. Вбудований зумер.
9. Кнопка тампера.
10. QR-код з ідентифікатором пристрою, щоб додати клавіатуру до системи Ajax.
11. Кнопка ввімкнення/вимкнення клавіатури.
12. Клеми, щоб під'єднувати зовнішній блок живлення. За потреби можна зняти з тримачів.
13. Канал для прокладання кабелю від зовнішнього блока живлення.

14. Перфоровані частини кріпильної панелі, щоб виводити кабелі знизу клавіатури.

15. Отвір, щоб зафіксувати кріпильну панель SmartBracket утримуючим гвинтом.

Сумісні хаби та ретранслятори

Для роботи клавіатури потрібен сумісний хаб Ajax із версією прошивки OS Malevich 2.16.1 і вище.

Хаби	Ретранслятори радіосигналу
<ul style="list-style-type: none">• <u>Hub 2 (2G)</u>• <u>Hub 2 (4G)</u>• <u>Hub 2 Plus</u>• <u>Hub Hybrid (2G)</u>• <u>Hub Hybrid (4G)</u>	<ul style="list-style-type: none">• <u>ReX 2</u>

Принцип роботи

KeyPad TouchScreen обладнана вбудованим зумером, сенсорним дисплеєм та зчитувачем для безконтактної авторизації. Клавіатуру можна використовувати, щоб керувати режимами охорони та пристроями автоматизації, а також сповіщати про тривоги в системі.

Клавіатура має автоматично регульоване підсвічування дисплея й активується під час наближення до неї. Чутливість налаштовується в застосунку. Інтерфейс KeyPad TouchScreen наслідує застосунок Ajax. На вибір доступна темна та світла теми. Сенсорний дисплей діагоналю 5 дюймів дає змогу побачити поточний режим охорони об'єкта або будь-якої групи та керувати сценаріями автоматизації. Під час встановлення під

охорону на дисплеї відображаються несправності системи, якщо вони є (з увімкненою перевіркою цілісності системи).

Вбудований зумер KeyPad TouchScreen залежно від налаштувань інформує про:

- тривоги;
- зміну режиму охорони;
- затримки на вхід/вихід;
- спрацювання датчиків відчинення.

Клавіатура працює від попередньо встановлених батарей. Також можна під'єднати зовнішній блок живлення з напругою 10,5–14 В₌₌ та робочим струмом не менше 0,5 А. Якщо зовнішнє живлення під'єднане, попередньо встановлені батареї працюють як резервне джерело живлення.

Керування охороною



KeyPad TouchScreen вмикає і вимикає охорону всього об'єкта або окремих груп, а також дає змогу активувати **Нічний режим**. Керуйте охороною з вкладки **Охорона** . Щоб змінювати режими охорони, можна використовувати:

- 1. Смартфони.** Зі встановленим застосунком Ajax Security System та підтримкою Bluetooth Low Energy (BLE). Смартфони можна використовувати замість карток чи брелоків. BLE — це радіопротокол з низьким енергоспоживанням. Клавіатура підтримує смартфони на Android та iOS з BLE 4.2 і вище.
- 2. Картки або брелоки.** Для швидкої й захищеної ідентифікації користувачів KeyPad TouchScreen використовує технологію DESFire®. Вона базується на міжнародному стандарті ISO 14443 та поєднує в собі комплексне 128-бітне шифрування і захист від копіювання.
- 3. Коди.** KeyPad TouchScreen підтримує загальний і персональні коди, коди доступу для незареєстрованих користувачів, а також охорони без введення коду.

Коди доступу

- **Код клавіатури** — загальний код, задається для клавіатури. У разі використання всі події надходять у застосунок Ajax від імені клавіатури.
- **Код користувача** — персональний код, задається для зареєстрованого і доданого на хаб користувача. У разі використання всі події надходять у застосунок Ajax від імені користувача.
- **Код доступу клавіатури** — налаштовується для незареєстрованої в системі людини. У разі використання події надходять у застосунок Ajax з ім'ям, прив'язаним до цього коду.





Кількість персональних кодів та кодів доступу клавіатури залежить від моделі хаба.

Права доступу та коди можна змінювати в застосунках Ajax.

Скомпрометований код змінюється дистанційно, тому немає потреби викликати інженера монтажу на об'єкт. Якщо користувач загубив Pass, Tag або смартфон, адміністратор або PRO з правом налаштування системи можуть миттєво заблокувати цей пристрій у застосунку. Користувач тим часом має змогу використовувати персональний код доступу, щоб керувати системою.

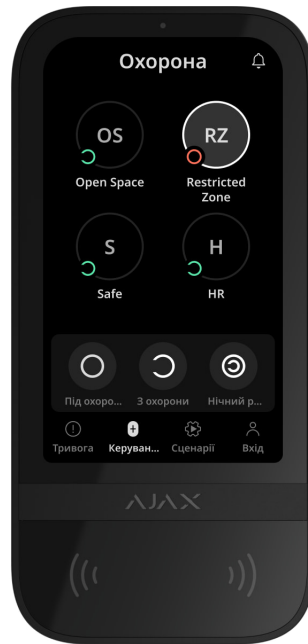
Керування охороною груп



За допомогою KeyPad TouchScreen можна керувати охороною груп (якщо активовано режим груп). Також у налаштуваннях клавіатури можна зазначити, які групи будуть спільними (групи клавіатури). За початкових налаштувань усі групи доступні до перегляду на дисплеї клавіатури у вкладці **Охорона** . Детальніше про те, як керувати охороною груп, — у розділі Керування охороною.

Тривожні кнопки

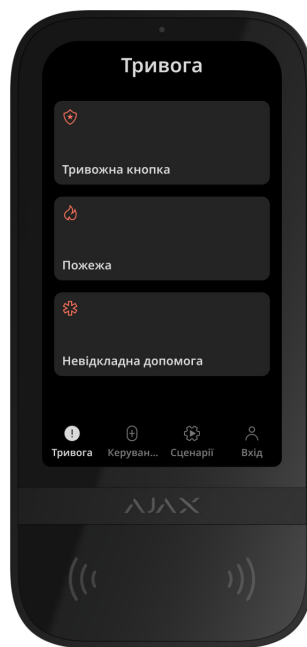

Для надзвичайних ситуацій на клавіатурі передбачена вкладка **Тривога**  з трьома кнопками:

- Тривожна кнопка;
- Пожежа;
- Невідкладна допомога.

У застосунках Ajax адміністратор або PRO з правом налаштування системи можуть вибрати кількість кнопок для відображення у вкладці **Тривога** . В налаштуваннях Keypad TouchScreen доступні два варіанти: тільки **Тривожна кнопка** (за початкових налаштувань) або всі три. Від вибраного типу кнопки залежить текст сповіщень у застосунках і коди подій, що надходять на пульт централізованого спостереження (ПЦС) охоронної компанії.

Також можна активувати захист від випадкового натискання. В такому разі користувач підтверджує надсилання сигналу тривоги кнопкою **Надіслати** на дисплеї клавіатури. Екран підтвердження з'являється після натискання будь-якої тривожної кнопки.



Тривога після натискання кнопок може запустити сценарій за тривоگو в системі Ajax.

Керування сценаріями



Окрема вкладка клавіатури вміщує до шести кнопок, кожна з яких керує одним пристроєм або групою пристроїв автоматизації. За допомогою групових сценаріїв зручно керувати кількома вимикачами, реле або розетками.

Сценарії автоматизації, якими можна керувати з KeyPad TouchScreen створюються в налаштуваннях клавіатури.

[Дізнатися більше про сценарії](#)

Індикація несправностей і режиму охорони

KeyPad TouchScreen інформує користувачів про несправності системи та режим охорони за допомогою:

- дисплея;
- логотипу зі світлодіодною індикацією;
- звукової індикації.

Залежно від налаштувань логотип блискає чи світититься червоним кольором постійно або коли система чи група під охороною. Індикація

KeyPad TouchScreen відображається на дисплеї, коли він активований. Вбудований зумер інформує про тривоги, відчинення дверей та затримки на вхід/вихід.

Глушіння пожежної тривоги

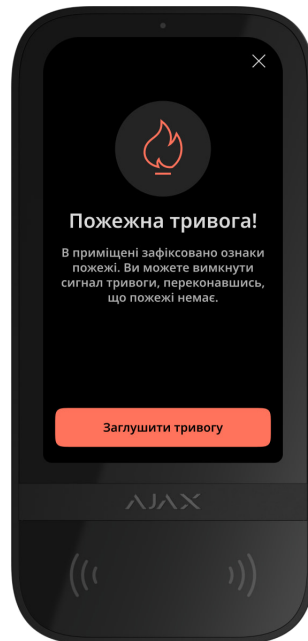

Пожежну тривогу, що виникла в системі, можна заглушити за допомогою KeyPad TouchScreen.



Якщо синхронна пожежна тривога налаштована, вона не активується під час натискання кнопки **Пожежа** у вкладці Тривога. Коли клавіатура надсилає тривожний сигнал, відповідне сповіщення надійде в застосунок Ajax та ПЦС.

Якщо активувати функцію **Глушити пожежну тривогу**, екран з інформацією про пожежну тривогу та кнопкою для її глушіння з'явиться на всіх KeyPad TouchScreen. Якщо кнопку глушіння вже натиснули на іншій клавіатурі, на дисплеї інших KeyPad TouchScreen з'явиться відповідне сповіщення. Користувач може закрити екран глушіння пожежної тривоги та користуватись іншими функціями клавіатури. Щоб повторно відкрити екран глушіння, натисніть на іконку  на дисплеї KeyPad TouchScreen.

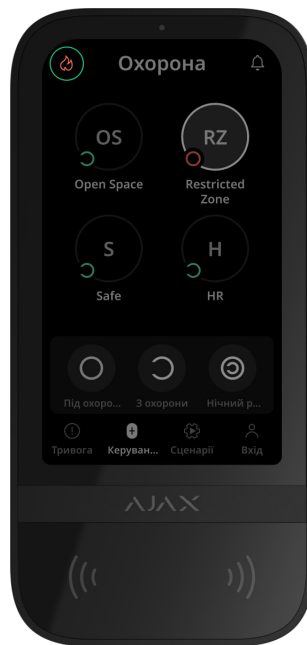

Щоб миттєво відобразити на дисплеї KeyPad TouchScreen екран глушіння пожежної тривоги, ввімкніть опцію **Завжди активний екран** у налаштуваннях клавіатури. Також під'єднайте зовнішнє живлення.



За інших умов екран глушіння відобразатиметься лише після пробудження клавіатури.

Код примусу

KeyPad TouchScreen підтримує **код примусу**, який дає змогу імітувати вимкнення сигналізації. Користувача не викриють застосунок Ajax і встановлені на об'єкті сирени, але система попередить охоронну компанію й інших користувачів про інцидент.

[Дізнатися більше](#)

Попередня авторизація користувача

Опція **Попередня авторизація** потрібна, щоб блокувати від сторонніх осіб перегляд поточного стану системи та панелі керування. Активується окремо для вкладок **Охорона**  та **Сценарії**  в налаштуваннях клавіатури.

На вкладках, для яких активували авторизацію, відображається екран для введення коду. Користувач спочатку має авторизуватися: ввести код або

піднести до клавіатури персональний пристрій доступу. Виняток — вкладка **Тривога** ⚠️, де користувач без авторизації може надіслати сигнал тривоги.

Блокування в разі спроб злому

Якщо протягом 1 хвилини тричі ввести неправильний код або використати неперифіковані пристрої доступу, клавіатура блокується на заданий у її налаштуваннях час. Упродовж цього часу хаб ігноруватиме всі коди та пристрої доступу і повідомлятиме користувачів системи про спробу злому. KeyPad TouchScreen вимкне зчитувач карток та заблокує доступ до всіх вкладок. На дисплеї клавіатури з'явиться відповідне сповіщення.

PRO або адміністратор з правом налаштування системи може розблокувати клавіатуру в застосунку Ajax до завершення заданого часу блокування.

Встановлення під охорону у два етапи

KeyPad TouchScreen може брати участь у встановленні під охорону у два етапи, але не може бути завершальним пристроєм. Процес встановлення у два етапи за допомогою Tag, Pass або смартфона аналогічний встановленню за допомогою персонального або загального коду.

[Дізнатися більше](#)

Протоколи передавання даних Jeweller та Wings

Jeweller та Wings — це двосторонні бездротові протоколи передавання даних, які забезпечують швидкий та надійний зв'язок між хабом та доданими на нього пристроями. Клавіатура використовує технологію **Jeweller**, щоб передавати тривоги та події, а технологію **Wings**, щоб оновлювати прошивку, передавати перелік груп, кімнат та іншу інформацію.

[Дізнатися більше](#)

Передавання подій на пульт

Система Ajax може передавати тривоги в застосунок для моніторингу [PRO Desktop](#), а також на ПЦС. Формати протоколів — [SurGard \(Contact ID\)](#), [SIA \(DC-09\)](#), [ADEMCO 685](#) та [інші](#).

KeyPad TouchScreen передає на пульт такі події:

1. Введення коду примусу.
2. Натискання тривожної кнопки (для кожного типу кнопки — окрема подія).
3. Блокування клавіатури через спробу злому.
4. Тривога тампера. Відновлення тампера.
5. Втрата зв'язку між пристроєм та хабом (або ретранслятором радіосигналу). Відновлення зв'язку.
6. Встановлення/зняття з-під охорони.
7. Невдала спроба встановити систему під охорону (з увімкненою [перевіркою цілісності системи](#)).
8. Примусове вимкнення/увімкнення клавіатури.
9. Однократне вимкнення/увімкнення клавіатури.

Коли надходить сигнал тривоги, оператор ПЦС знає, що сталося і куди саме відправити групу швидкого реагування. Адресність пристроїв Ajax дає змогу надсилати у PRO Desktop та на ПЦС не лише події, а й тип пристрою, присвоєне йому ім'я, віртуальну кімнату й охоронну групу. Перелік параметрів, що передаються, може різнитися залежно від типу ПЦС і вибраного протоколу зв'язку з ним.



Ідентифікатор та номер пристрою можна переглянути в його [станах у застосунку Ajax](#).

Додавання в систему



KeyPad TouchScreen несумісний із централями Hub, Hub Plus та сторонніми центральними системами безпеки.

Щоб додати KeyPad TouchScreen на хаб, клавіатура має бути на тому ж об'єкті, що й система (в одній з хабом зоні радіозв'язку). Щоб клавіатура працювала через ретранслятор радіосигналу **ReX 2**, потрібно спочатку додати клавіатуру на хаб, а потім під'єднати її до ReX 2 в налаштуваннях ретранслятора в застосунку.



Хаб і пристрій, що працюють на різних частотах, — несумісні. Діапазон радіочастот пристроїв залежить від регіону продажу. Рекомендуємо купувати та використовувати пристрої Ajax в одному регіоні. Діапазон робочих радіочастот можна уточнити у [служби технічної підтримки Ajax](#).

Перш ніж додати пристрій

1. Встановіть [застосунок Ajax](#).
2. Створіть [обліковий запис](#) користувача або **PRO**, якщо ще не маєте його. Додайте в застосунок сумісний хаб, задайте потрібні налаштування і створіть хоча б одну [віртуальну кімнату](#).
3. Переконайтеся, що хаб увімкнений і має доступ до інтернету: через Ethernet, Wi-Fi та/або стільникову мережу.
4. Переконайтеся, що хаб не в режимі охорони та не оновлюється, — для цього перевірте його статус у застосунку Ajax.



Додати пристрій на хаб може лише користувач або PRO з повними правами адміністратора.

Додавання на хаб

1. Відкрийте [застосунок Ajax](#). Виберіть хаб, на який хочете додати пристрій.
2. Перейдіть у вкладку **Пристрої** . Натисніть **Додати пристрій**.

3. Назвіть пристрій, відскануйте або введіть вручну QR-код (розміщений на корпусі клавіатури та пакованні), виберіть кімнату та групу (якщо режим груп увімкнено).
4. Натисніть **Додати**.
5. Увімкніть пристрій — для цього утримуйте кнопку увімкнення 3 секунди.

Якщо не вдалося додати пристрій на хаб, вимкніть клавіатуру та повторіть спробу через 5 секунд. Якщо на хаб уже додали максимальну кількість пристроїв (кількість залежить від моделі хаба), то під час спроби додати ще один пристрій ви отримаєте відповідне сповіщення.



KeyPad TouchScreen має вбудований зумер. Він сповіщає про тривогу та певні стани системи, однак не є сиреною. На хаб можна додати до 10 таких пристроїв (включно із сиренами). Враховуйте це, коли плануєте свою систему безпеки.

Додана на хаб клавіатура з'явиться у списку пристроїв хаба в застосунку Ajax. Час оновлення статусів пристроїв у списку залежить від налаштувань **Jeweller** або **Jeweller/Fibra**, за початкових налаштувань — 36 секунд.



KeyPad TouchScreen працює лише з одним хабом. Щойно пристрій додали на новий хаб, він припиняє передавати команди на старий хаб. Після додавання на новий хаб клавіатура не видаляється автоматично зі списку пристроїв старого хаба, тому потрібно зробити це вручну в застосунку Ajax.

Несправності

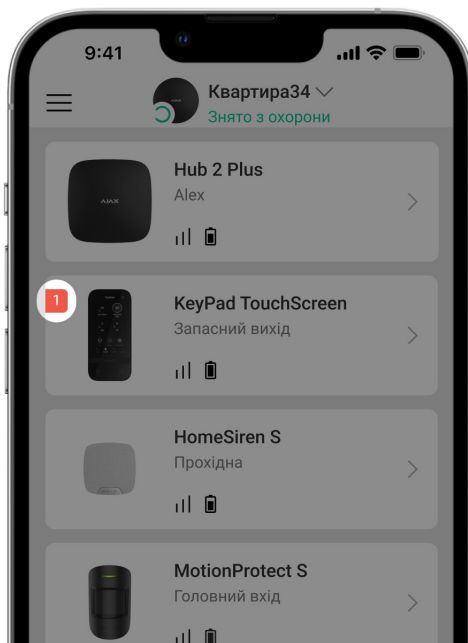

Якщо система виявляє несправність KeyPad TouchScreen, на іконці пристрою в застосунку Ajax з'являється лічильник несправностей. Усі несправності можна переглянути у станах клавіатури — відповідні поля мають червоний колір.

Несправності відображаються, якщо:

- корпус клавіатури відкрито (тривога тампера);
- немає зв'язку з хабом або ретранслятором радіосигналу за каналом Jeweller;
- немає зв'язку з хабом або ретранслятором радіосигналу за каналом Wings;
- батарея клавіатури розряджена;
- температура клавіатури виходить за допустимі межі.



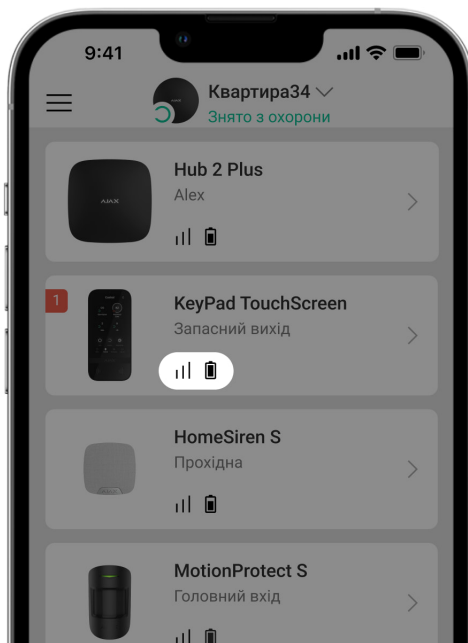

Іконки











Іконки в застосунку

Іконки в застосунку показують деякі стани клавіатури. Щоб переглянути їх:

1. Увійдіть у [застосунок Ajax](#).
2. Виберіть хаб.
3. Перейдіть у вкладку **Пристрої** 



Іконка	Значення
	Рівень сигналу Jeweller – відображає рівень сигналу між хабом і пристроєм. Рекомендоване значення – 2–3 поділки. Дізнатися більше
	Рівень заряду батареї датчика: ОК або заряджається.
	Виявлено несправність. Список та опис доступні у станах клавіатури. Дізнатися більше
	Відображається, якщо Bluetooth-модуль клавіатури ввімкнений.

	Налаштування Bluetooth не завершено. Опис доступний у станах клавіатури.
	Доступне оновлення прошивки. Опис та запуск оновлення доступні у станах клавіатури.
	Відображається, якщо клавіатура працює через <u>ретранслятор радіосигналу</u> .
	У налаштуваннях Keypad TouchScreen увімкнене Зчитування карток/брелоків .
	У налаштуваннях Keypad TouchScreen увімкнені сповіщення Про відчинення .
	Пристрій примусово вимкнений. <u>Дізнатися більше</u>
	Сповіщення про тривоги тампера примусово вимкнені. <u>Дізнатися більше</u>
	Пристрій вимкнений до першого зняття системи з охорони. <u>Дізнатися більше</u>
	Сповіщення про тривоги тампера вимкнені до першого зняття системи з охорони. <u>Дізнатися більше</u>

Іконки на дисплеї

Іконки на дисплеї з'являються в його верхній частині та інформують про деякі стани чи події в системі.

Іконка	Значення
	Потрібно відновити систему після тривоги. Залежно від <u>виду облікового запису</u> користувач може або надіслати запит, або



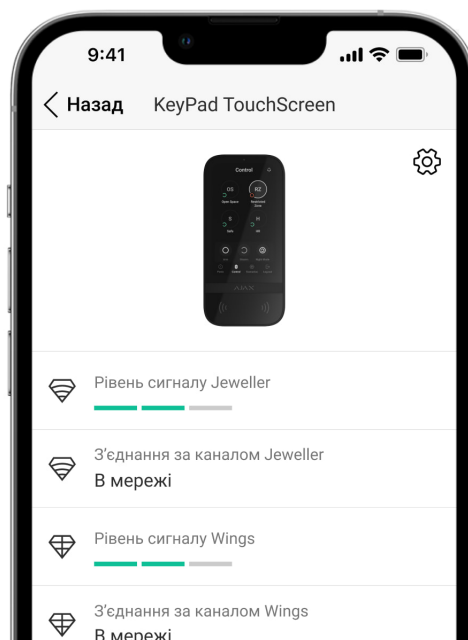

	<p>самостійно відновити систему. Для цього потрібно натиснути на іконку та вибрати потрібну кнопку на екрані.</p> <p><u>Дізнатися більше</u></p>
	<p>Глушіння пожежної тривоги. З'являється на дисплеї після закриття <u>екрана глушіння пожежної тривоги</u>. Користувач у будь-який момент може натиснути на іконку та заглушити пожежну тривогу, зокрема синхронну.</p> <p><u>Дізнатися більше</u></p>
	<p>Сповіщення про відчинення деактивовані.</p> <p>Натисніть на іконку, щоб активувати сповіщення про відчинення.</p> <p>З'являється на дисплеї, якщо задані <u>потрібні налаштування</u>.</p>
	<p>Сповіщення про відчинення активовані.</p> <p>Натисніть на іконку, щоб деактивувати сповіщення про відчинення.</p> <p>З'являється на дисплеї, якщо задані <u>потрібні налаштування</u>.</p>

Стани



Стани містять інформацію про пристрій та його робочі параметри. Стани KeyPad TouchScreen можна перевірити в застосунку Ajax:

1. Перейдіть у вкладку **Пристрої** .
2. Виберіть у списку **KeyPad TouchScreen**.

Параметр	Значення
Несправність	Якщо натиснути на  , з'являється список несправностей KeyPad TouchScreen. Поле відображається, якщо система виявила несправність.
Доступна нова версія прошивки 	Якщо натиснути на  , з'являється вікно з інформацією, що потрібно виконати для оновлення прошивки клавіатури. Поле відображається, якщо доступна нова версія прошивки.
Попередження 	Якщо натиснути на  , з'являється вікно з інформацією про дозволи, які потрібно надати застосунку, або налаштування, які потрібно встановити для коректної роботи клавіатури.
Рівень сигналу Jeweller	Рівень сигналу Jeweller між пристроєм і хабом (або ретранслятором радіосигналу). Рекомендовані значення – 2–3 поділки. Jeweller – протокол для передавання подій і тривоги KeyPad TouchScreen.
З'єднання за каналом Jeweller	Стан з'єднання між пристроєм і хабом або ретранслятором за каналом Jeweller: <ul style="list-style-type: none">• В мережі – пристрій на зв'язку з хабом або ретранслятором. Нормальний стан.• Не в мережі – немає зв'язку між пристроєм і хабом або ретранслятором. Перевірте підключення пристрою.

Рівень сигналу Wings	<p>Рівень сигналу Wings між пристроєм і хабом (або ретранслятором радіосигналу). Рекомендовані значення – 2–3 поділки.</p> <p>Wings – протокол для оновлення прошивки, передачі переліку груп, кімнат та іншої додаткової інформації.</p>
З'єднання за каналом Wings	<p>Стан з'єднання між пристроєм і хабом або ретранслятором за каналом Wings:</p> <ul style="list-style-type: none"> • В мережі – пристрій на зв'язку з хабом або ретранслятором. Нормальний стан. • Не в мережі – немає зв'язку між пристроєм і хабом або ретранслятором. Перевірте підключення пристрою.
Потужність радіопередавача	<p>Показує вибрану потужність радіопередавача.</p> <p>Поле відображається, якщо вибрати опцію Максимальна або Згасання в меню Тест згасання сигналу.</p>
Заряд батареї	<p>Стани заряду акумуляторної батареї пристрою:</p> <ul style="list-style-type: none"> • ОК • Розряджена <p>Коли батареї потрібно буде замінити, в застосунки Ajax і на ПЦС охоронної компанії надійдуть відповідні сповіщення. Після цього клавіатура працюватиме до 2 тижнів.</p>
Корпус	<p>Стан тампера, що реагує на спробу відірвати пристрій від поверхні або порушити цілісність корпусу:</p> <ul style="list-style-type: none"> • Відкрито – клавіатуру знято з кріпильної панелі SmartBracket або порушено цілісність корпусу. Перевірте пристрій. • Зачинено – клавіатуру встановлено на кріпильну панель SmartBracket.

	Цілісність корпусу та кріпильної панелі не порушено. Нормальний стан. <u>Дізнатися більше</u>
Зовнішнє живлення	Стан зовнішнього живлення клавіатури: <ul style="list-style-type: none"> • Підключено — до клавіатури під'єднано зовнішнє живлення. • Вимкнено — клавіатура працює від попередньо встановлених батарей. <u>Дізнатися більше</u>
Завжди увімкнений екран	Поле відображається, якщо опцію Завжди увімкнений екран активовано в налаштуваннях клавіатури та під'єднано зовнішнє живлення.
Звукова індикація тривоги	Показує стан налаштування Активувати сирену на клавіатурі, якщо в системі зафіксовано тривогу .
Тривалість тривоги	Тривалість звукового сигналу в разі тривоги. Інтервал — 3 секунди. Поле відображається, якщо в налаштуваннях клавіатури активовано опцію Активувати сирену на клавіатурі, якщо в системі зафіксовано тривогу .
Зчитування карток/брелоків	Показує, чи ввімкнений зчитувач карток і брелоків.
Bluetooth	Показує, чи ввімкнений Bluetooth-модуль клавіатури для керування системою за допомогою смартфона.
Налаштування сповіщень	
Встановлення/Зняття з охорони	Коли опцію активовано, клавіатура попереджає про встановлення та зняття з охорони коротким звуковим сигналом.
Увімкнення/Вимкнення Нічного режиму	Коли опцію активовано, клавіатура сповіщає про увімкнення та вимкнення <u>Нічного режиму</u> коротким звуковим сигналом.

Затримки на вхід	Коли опцію активовано, клавіатура сповіщає про затримки на вхід .
Затримки на вихід	Коли опцію активовано, клавіатура сповіщає про затримки на вихід .
Затримки на вхід в Нічному режимі	Коли опцію активовано, клавіатура сповіщає про затримки на вхід у Нічному режимі .
Затримки на вихід в Нічному режимі	Коли опцію активовано, клавіатура сповіщає про затримки на вихід у Нічному режимі .
Про відчинення	<p>Коли опцію активовано, клавіатура сповіщає про спрацювання датчиків відчинення в режимі Знято з охорони.</p> <p>Дізнатися більше</p>
Гучність сповіщень	Відображається, якщо ввімкнені сповіщення про встановлення/зняття, затримку на вхід/вихід або відчинення. Показує рівень гучності зумера під час сповіщень.
Примусове вимкнення	<p>Показує статус налаштування примусового вимкнення клавіатури:</p> <ul style="list-style-type: none"> • Ні – пристрій працює у штатному режимі та передає всі події. • Тільки корпус – адміністратор хаба вимкнув сповіщення про спрацювання тампера. • Повністю – пристрій повністю виключено з роботи системи адміністратором хаба. Пристрій не виконує команди системи та не сповіщає про тривоги й інші події. <p>Дізнатися більше</p>
Вимкнення до зняття з охорони	<p>Показує статус налаштування вимкнення пристрою до зняття з охорони:</p> <ul style="list-style-type: none"> • Ні – пристрій працює у звичайному режимі.

	<ul style="list-style-type: none"> • Тільки корпус – сповіщення про тривогу тампера вимкнені до першого зняття з охорони. • Повністю – пристрій повністю виключений з роботи системи до першого зняття з охорони. Пристрій не виконує команди системи та не сповіщає про тривоги й інші події. <p><u>Дізнатися більше</u></p>
Прошивка	Версія прошивки пристрою.
Ідентифікатор	Ідентифікатор клавіатури. Також є біля QR-коду на корпусі та коробці пристрою.
Пристрій №	Номер шлейфа (зони) пристрою.

Налаштування

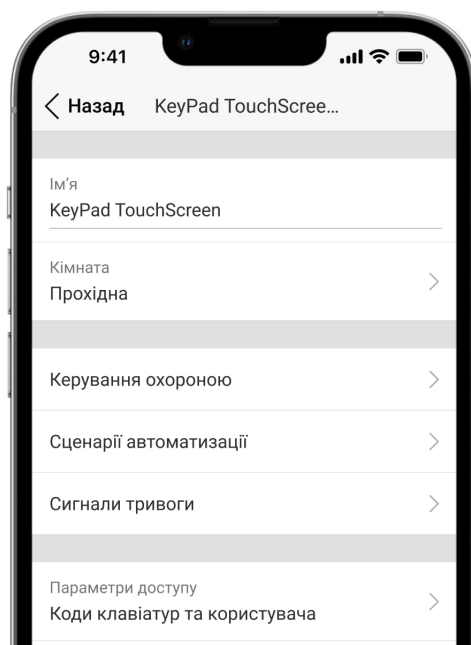

Щоб змінити налаштування KeyPad TouchScreen, у застосунку Ajax:

1. Перейдіть у вкладку **Пристрої** .
2. Виберіть у списку **KeyPad TouchScreen**.

3. Натисніть на іконку , щоб перейти в **Налаштування**.

4. Задайте потрібні параметри.

5. Натисніть **Назад**, щоб зберегти нові налаштування.

Налаштування	Значення
Ім'я	<p>Ім'я клавіатури. Відображається у списку пристроїв хаба, текстах SMS і сповіщень у стрічці подій.</p> <p>Щоб змінити ім'я пристрою, натисніть на текстове поле.</p> <p>Ім'я може містити до 12 символів кирилицею або до 24 – латиницею.</p>
Кімната	<p>Вибір віртуальної кімнати, до якої приписано KeyPad TouchScreen.</p> <p>Назва кімнати відображається в текстах SMS та сповіщень у стрічці подій.</p>
Параметри доступу	<p>Вибір способу встановлення/зняття з-під охорони:</p> <ul style="list-style-type: none">• Лише коди клавіатур.• Лише коди користувача.• Коди клавіатур та користувача. <p>Щоб активувати Коди доступу клавіатур не зареєстрованих у системі осіб, виберіть опцію Лише коди клавіатур або Коди клавіатур та користувача.</p>
Код клавіатури	<p>Встановлення загального коду для керування охороною. Може містити від 4 до 6 цифр.</p>
Код примусу	<p>Встановлення загального коду примусу (тиха тривога). Може містити від 4 до 6 цифр.</p> <p><u>Дізнатися більше</u></p>

Відстань для пробудження екрана	<p>Вибір відстані, на якій клавіатура реагуватиме на наближення та вмикатиме екран:</p> <ul style="list-style-type: none">• Мінімальна.• Низька.• Середня (за початкових налаштувань).• Висока.• Максимальна. <p>Виберіть оптимальне для вас значення чутливості, за якого клавіатура реагуватиме на наближення.</p>
Глушити пожежну тривогу	<p>Коли опцію активовано, користувачі можуть глушити тривогу <u>пожежних датчиків Ajax</u> (зокрема, синхронну) за допомогою клавіатури.</p> <p><u>Дізнатися більше</u></p>
Зчитування карток/брелоків	<p>Коли опція активована, режимами охорони можна керувати за допомогою пристроїв доступу Pass і Tag.</p>
Bluetooth	<p>Коли опція активована, режимами охорони можна керувати за допомогою смартфона.</p>
Чутливість Bluetooth	<p>Вибір чутливості Bluetooth-модуля клавіатури:</p> <ul style="list-style-type: none">• Мінімальна.• Низька.• Середня (за початкових налаштувань).• Висока.• Максимальна.

	<p>Налаштування доступне, якщо опція Bluetooth активована.</p>
Блокування в разі спроб злому	<p>Коли опція активована, клавіатура блокується на заданий у налаштуваннях час після введення неправильного коду або використання неверифікованих пристроїв доступу понад 3 рази протягом 1 хвилини.</p> <p>PRO або користувач з правами адміністратора може розблокувати клавіатуру в застосунку Аґах до завершення заданого часу блокування.</p>
Період блокування	<p>Вибір періоду блокування клавіатури в разі спроби злому:</p> <ul style="list-style-type: none"> • 3 хвилини. • 5 хвилин. • 10 хвилин. • 20 хвилин. • 30 хвилин. • 60 хвилин. • 90 хвилин. • 180 хвилин. <p>Налаштування доступне, якщо опція Блокування в разі спроб злому активована.</p>
Керування сповіщеннями про відчинення з клавіатури	<p>Коли опція активована, користувач може активувати/деактивувати сповіщення про відчинення з дисплея клавіатури. Для цього додатково активуйте сповіщення Про відчинення в налаштуваннях клавіатури та хоча б одного бістабільного датчика.</p> <p><u>Дізнатися більше</u></p>
Оновлення прошивки	<p>Переводить пристрій у режим оновлення прошивки за наявності нової версії.</p>

Тест рівня сигналу Jeweller	<p>Переводить пристрій у режим тестування рівня сигналу Jeweller.</p> <p><u>Дізнатися більше</u></p>
Тест рівня сигналу Wings	<p>Переводить пристрій у режим тестування рівня сигналу Wings.</p> <p><u>Дізнатися більше</u></p>
Тест згасання сигналу	<p>Переводить пристрій у режим тестування згасання сигналу.</p> <p><u>Дізнатися більше</u></p>
Форматування карток/брелоків	<p>Дає змогу видалити з пам'яті всі хаби, прив'язані до Tag або Pass.</p> <p><u>Дізнатися більше</u></p>
Інструкція користувача	<p>Відкриває інструкцію з використання Keypad TouchScreen у застосунку Ajax.</p>
Примусове вимкнення	<p>Дає змогу користувачеві вимкнути пристрій, не видаляючи його з системи.</p> <p>Доступні три опції:</p> <ul style="list-style-type: none">• Ні – пристрій працює у штатному режимі та передає всі події.• Повністю – пристрій не виконує команди системи та не бере участь у сценаріях автоматизації, а система ігнорує тривоги й інші сповіщення пристрою.• Тільки корпус – система ігнорує лише сповіщення про спрацювання кнопки тампера пристрою. <p><u>Дізнатися більше</u></p>
Вимкнення до зняття з охорони	<p>Дає змогу користувачеві вимкнути пристрій до зняття з охорони.</p> <p>Доступні три опції:</p>

	<ul style="list-style-type: none"> • Ні – пристрій працює у штатному режимі. • Тільки корпус – сповіщення про тривогу тампера вимкнено до першого зняття з охорони. • Повністю – пристрій повністю виключений з роботи системи до першого зняття з охорони. Пристрій не виконує команди системи та не сповіщає про тривоги й інші події. <p><u>Дізнатися більше</u></p>
Видалити пристрій	Від’язує пристрій від хаба та видаляє його налаштування.



Керування охороною

Налаштування	Значення
Відображати екран керування	<p>Опція активує/деактивує керування охороною з клавіатури.</p> <p>Коли опцію деактивовано, вкладка Охорона  не відображається на дисплеї клавіатури. Користувач не може керувати режимом охорони системи та груп.</p>
Спільні групи	<p>Вибір спільних груп клавіатури, якими зможуть керувати всі авторизовані користувачі.</p> <p>За початкових налаштувань всі групи системи й ті, що створюють після додавання Keypad TouchScreen на хаб, – спільні.</p> <p><u>Налаштування доступне, якщо активовано режим груп.</u></p>
Попередня авторизація	Коли опцію активовано, для перегляду поточного стану системи та керування



	охороною користувач має авторизуватися: ввести код або піднести до клавіатури персональний пристрій доступу.
Під охорону без введення коду	<p>Коли опцію активовано, об'єкт можна встановити під охорону без потреби вводити код або підносити персональний пристрій доступу.</p> <p>Якщо вимкнено, встановити під охорону можна після введення коду або піднесення пристрою доступу. Екран для введення коду з'явиться після натискання на кнопку Під охорону .</p> <p>Налаштування доступне лише, якщо опція Попередня авторизація вимкнена.</p>
Легке керування охороною/Легке керування охороною групи	<p>Якщо активовано, користувачі можуть змінити режим охорони системи (або групи) за допомогою пристроїв доступу. Підтвердження кнопками клавіатури не потрібне.</p> <p>Опція доступна, якщо в системі <u>немає груп</u> або в меню Спільні групи вибрано лише одну.</p>
Виводити перелік несправностей на екран	<p>Якщо активовано, список несправностей, що перешкоджають встановленню під охорону, з'явиться на дисплеї клавіатури. Для цього має бути ввімкнена <u>Перевірка цілісності системи.</u></p> <p>Для відображення списку може знадобитися деякий час. Це скорочує термін роботи клавіатури від попередньо встановлених батарей.</p>

Сценарії автоматизації

Налаштування	Значення
--------------	----------

Керування сценаріями	<p>Опція активує/деактивує керування пристроями автоматизації з клавіатури.</p> <p>Коли опцію деактивовано, вкладка Сценарії  не відображається на дисплеї. Користувач не може керувати сценаріями автоматизації з клавіатури.</p>
Сценарії для клавіатури	<p>Меню дає змогу створити до шести сценаріїв керування одним пристроєм або групою пристроїв автоматизації.</p> <p>Після збереження налаштувань кнопки для керування сценаріями з'являються у вкладці Сценарії  на дисплеї клавіатури.</p> <p>Користувач або PRO з правом налаштування системи може додавати/видаляти, а також вмикати/вимикати сценарії. Вимкнені сценарії не відображаються у вкладці Сценарії  на дисплеї клавіатури.</p>
Попередня авторизація	<p>Коли опцію активовано, для перегляду та керування сценаріями автоматизації користувач має авторизуватися: ввести код або піднести до клавіатури персональний пристрій доступу.</p>

Сигнали тривоги

Налаштування	Значення
Тривожні кнопки клавіатури	<p>Коли опцію активовано, користувач може відправити сигнал тривоги або викликати підмогу безпосередньо з клавіатури у вкладці Тривога .</p> <p>Якщо вимкнена, вкладка Тривога  на дисплеї клавіатури не відображається.</p>
Тип тривоги	<p>Вибір кількості кнопок для відображення у вкладці Тривога . Доступно два варіанти:</p>

	<ul style="list-style-type: none"> Одна Тривожна кнопка (за початкових налаштувань). Три кнопки: Тривожна кнопка, Пожежа, Невідкладна допомога.
Захист від випадкового натискання	Коли опцію активовано, надсилання сигналу тривоги потребує додаткового підтвердження від користувача.
Активувати сирену	
Якщо натиснуто тривожну кнопку	Коли опцію активовано, підключені до системи сирени сповіщають про натискання Тривожної кнопки .
Якщо натиснуто кнопку пожежної тривоги	Коли опцію активовано, підключені до системи сирени сповіщають про натискання кнопки Пожежа . Поле відображається, якщо в меню Тип тривоги вибрано три кнопки.
Якщо натиснуто кнопку невідкладної допомоги	Коли опцію активовано, підключені до системи сирени сповіщають про натискання кнопки Невідкладна допомога . Поле відображається, якщо в меню Тип тривоги вибрано три кнопки.

Налаштування екрана

Налаштування	Значення
Автоматичне підлаштування яскравості	Опція ввімкнена за початкових налаштувань. Яскравість підсвічування дисплея можна регулювати автоматично залежно від рівня освітлення.
Ручне підлаштування яскравості	Вибір яскравості підсвічування дисплея: від 0 до 100% (0 – підсвічування мінімальне, 100 – дуже яскраве підсвічування). Крок налаштування – 10%.

	<p>Підсвічування працює, лише коли дисплей клавіатури увімкнений.</p> <p>Налаштування доступне, коли опція Автоматичне підлаштування деактивована.</p>
Тема	<p>Налаштування теми інтерфейсу:</p> <ul style="list-style-type: none">• Темна (за початкових налаштувань).• Світла.
Завжди увімкнений екран	<p>Коли опцію активовано, дисплей клавіатури завжди увімкнений за умови під'єданого зовнішнього живлення.</p> <p>За початкових налаштувань опція вимкнена. В цьому випадку клавіатура переходить у режим сну через певний час після завершення взаємодії з дисплеєм.</p>
Індикація режиму охорони	<p>Налаштування світлодіодної індикації клавіатури:</p> <ul style="list-style-type: none">• Вимкнена (за початкових налаштувань) – світлодіодну індикацію вимкнено.• Лише під охороною – світлодіодна індикація вмикається, коли система під охороною та клавіатура переходить у режим сну (гасне дисплей).• Постійно – світлодіодна індикація увімкнена незалежно від режиму охорони. Активується, коли клавіатура переходить у режим сну. <p><u>Дізнатися більше</u></p>
Мова	<p>Налаштування мови інтерфейсу клавіатури. Налаштування за замовчуванням – англійська мова.</p> <p>Щоб змінити мову, виберіть потрібну та натисніть Зберегти.</p>

Налаштування звукової індикації

KeyPad TouchScreen містить вбудований зумер, який залежно від налаштувань виконує такі функції:

1. Повідомляє про статус охорони та затримки на вхід/вихід.
2. Сповіщає про відчинення.
3. Інформує про тривоги.



Ми не рекомендуємо використовувати KeyPad TouchScreen замість сирени. Зумер клавіатури слугує лише для додаткового інформування. Сирени Ajax призначені для відлякування зломисників та привернення уваги. Правильно встановлену сирену важче демонтувати завдяки висоті монтажу, ніж клавіатуру, розташовану на рівні очей.

Налаштування	Значення
Налаштування сповіщень. Сповіщення про зміну режиму охорони	
Встановлення/Зняття з охорони	<p>Опція ввімкнена: звукове сповіщення надходить, якщо режим охорони змінили з клавіатури, іншим пристроєм чи в застосунку.</p> <p>Опція вимкнена: звукове сповіщення надходить тільки, якщо режим охорони змінили з клавіатури.</p> <p>Гучність звукового сигналу залежить від налаштованої гучності кнопок.</p>
Увімкнення/Вимкнення Нічного режиму	<p>Опція ввімкнена: звукове сповіщення надходить, якщо Нічний режим увімкнули/вимкнули з клавіатури, іншим пристроєм чи в застосунку.</p> <p>Опція вимкнена: звукове сповіщення надходить тільки, якщо Нічний режим увімкнули/вимкнули з клавіатури.</p> <p><u>Дізнатися більше</u></p>

Гучність звукового сигналу залежить від налаштувань гучності кнопок.

Сповіщення про затримки

На вхід

Коли опцію активовано, вбудований зумер сповіщає про затримку на вхід коротким звуковим сигналом.

[Дізнатися більше](#)

На вихід

Коли опцію активовано, вбудований зумер сповіщає про затримку на вихід коротким звуковим сигналом.

[Дізнатися більше](#)

На вхід в Нічному режимі

Коли опцію активовано, вбудований зумер сповіщає про затримку на вхід у [Нічному режимі](#) коротким звуковим сигналом.

[Дізнатися більше](#)

На вихід в Нічному режимі

Коли опцію активовано, вбудований зумер сповіщає про затримку на вихід у [Нічному режимі](#) коротким звуковим сигналом.

[Дізнатися більше](#)

Сповіщення не під охороною

Про відчинення

Коли опцію активовано, вбудований зумер коротким звуковим сигналом сповіщає про спрацювання датчиків відчинення, якщо система не під охороною.

[Дізнатися більше](#)

Гучність сповіщень

Вибір гучності зумера для сповіщення про встановлення/зняття, затримку на вхід/вихід і відчинення:

- Тихо.
- Голосно.

- **Дуже голосно.**

Кнопки

Гучність

Вибір гучності сповіщень зумера про взаємодію з елементами управління на дисплеї клавіатури.

Реакція на тривоги

Звуковий сигнал тривоги

Налаштування режиму, коли вбудований зумер сповіщає про тривогу:

- **Завжди** – звуковий сигнал тривоги буде активовано незалежно від режиму охорони системи.
- **Лише під охороною** – звуковий сигнал тривоги буде активовано, якщо система або група, до якої належить клавіатура, буде під охороною.

Активувати сирену на клавіатурі, якщо в системі зафіксовано тривогу

Коли опцію активовано, вбудований зумер сповіщає про тривогу в системі.

Тривоги в режимі груп

Вибір спільних груп, про тривогу яких сповіщає KeyPad TouchScreen. Параметр **Усі спільні групи** вибрано за початкових налаштувань.

Якщо клавіатура має одну спільну групу та її видаляють, налаштування повертається до початкового значення.

Поле відображається, якщо **режим груп** активовано.

Тривалість тривоги

Вибір тривалості звукового сигналу в разі тривоги: від 3 секунд до 3 хвилин.

Рекомендуємо під'єднувати зовнішнє живлення до клавіатури для звукового сигналу тривалістю понад 30 секунд.



Затримки на вхід та вихід можна встановити в налаштуваннях відповідних датчиків, а не в налаштуваннях клавіатури.

[Дізнатися більше](#)



Налаштування реакції клавіатури на тривоги пристроїв

KeyPad TouchScreen може сповіщати вбудованим зумером про тривоги кожного датчика в системі. Функція стане в пригоді, якщо не потрібно активувати зумер за тривогою певного пристрою. Наприклад, на спрацювання датчика протікання [LeaksProtect](#).



За початкових налаштувань реакція клавіатури ввімкнена на тривоги всіх пристроїв системи.



Щоб налаштувати реакцію клавіатури на тривогу пристрою:

1. Відкрийте [застосунок Ajax](#).
2. Перейдіть у вкладку **Пристрої** .
3. Виберіть зі списку пристрій, для якого потрібно налаштувати реакцію клавіатури.
4. Натисніть на іконку , щоб перейти в **Налаштування**.
5. Знайдіть налаштування **Активувати сирену** та виберіть потрібні опції. Активуйте або деактивуйте їх.
6. Повторіть кроки 3–5 для інших пристроїв системи.

Налаштування реакції клавіатури на тривогу тампера

KeyPad TouchScreen може реагувати вбудованим зумером на тривоги корпусу кожного пристрою системи. Коли функцію активовано, вбудований зумер клавіатури видасть звуковий сигнал під час спрацювання [кнопки тампера](#) пристрою.

Щоб налаштувати реакцію клавіатури на тривогу корпусу:



1. Відкрийте застосунок Ајах.
2. Перейдіть у вкладку **Пристрої** .
3. Виберіть хаб і перейдіть у його **Налаштування** .
4. Виберіть меню **Сервісні**.
5. Перейдіть до розділу **Звуки тривоги і несправностей**.
6. Активуйте опцію **Якщо відкрито корпус хаба або датчика**.
7. Натисніть **Назад**, щоб зберегти нові налаштування.



Кнопка тампера реагує на відкриття та закриття корпусу незалежно від режиму охорони пристрою або системи.

Налаштування реакції клавіатури на натискання тривожної кнопки в застосунках Ајах

Для клавіатури можна налаштувати реакцію на тривогу у разі натискання тривожної кнопки в застосунках Ајах. Для цього виконайте такі кроки:

1. Відкрийте застосунок Ајах.
2. Перейдіть у вкладку **Пристрої** .
3. Виберіть хаб і перейдіть у його **Налаштування** .
4. Виберіть меню **Сервісні**.
5. Перейдіть до розділу **Звуки тривоги і несправностей**.
6. Активуйте опцію **Якщо натиснуто тривожну кнопку в застосунку**.
7. Натисніть **Назад**, щоб зберегти нові налаштування.

Налаштування індикації клавіатури після тривоги



За допомогою світлодіодної індикації клавіатура може інформувати, що в системі під охороною було спрацювання.

Принцип роботи:

1. Система реєструє тривогу.
2. Клавіатура програє сигнал тривоги (якщо активовано). Його тривалість залежить від налаштувань пристрою.
3. Світлодіодний індикатор клавіатури двічі блискає (приблизно 1 раз на 3 секунди), доки систему не знімуть з охорони.

Завдяки цьому налаштуванню користувачі системи й охоронні компанії бачать, що в системі було спрацювання.



Індикація KeyPad TouchScreen після тривоги не працює для завжди активних датчиків, якщо на момент спрацювання система не була під охороною.

Щоб увімкнути індикацію KeyPad TouchScreen після тривоги, у застосунку Аjax PRO:

1. Перейдіть до налаштувань хаба:
 - Хаб → Налаштування  → Сервісні → LED-індикація.
2. Зазначте, про які події KeyPad TouchScreen інформуватиме подвійним блисканням до зняття системи безпеки з охорони:
 - Підтверджена тривога.
 - Непідтверджена тривога.



- Розкриття корпусу.
3. Виберіть потрібні KeyPad TouchScreen у розділі **Пристрої**. Натисніть **Назад**, щоб зберегти зміни.
 4. Натисніть **Назад**. Усі задані параметри буде застосовано.

Налаштування сповіщень про відчинення

Якщо **Сповіщення про відчинення** ввімкнено, KeyPad TouchScreen коротким звуковим сигналом повідомить про спрацювання датчиків відчинення, коли систему знято з охорони. Функцію використовують, наприклад, у магазинах, щоб сповістити працівників, що хтось увійшов до приміщення.



Налаштування сповіщень відбувається у два етапи: налаштування клавіатури та налаштування датчиків відчинення. [В цій статті](#) ви знайдете більше інформації про функцію **Сповіщення про відчинення** та як налаштувати датчики.

Щоб налаштувати реакцію клавіатури:

1. Відкрийте застосунок Ajax.
2. Перейдіть у вкладку **Пристрої** .
3. Виберіть KeyPad TouchScreen та перейдіть у **Налаштування** .
4. Перейдіть у меню **Звукова індикація** → **Налаштування сповіщень**.
5. Активуйте опцію **Про відчинення** в розділі **Сповіщення не під охороною**.
6. Задайте потрібний рівень гучності сповіщень.
7. Натисніть **Назад**, щоб зберегти нові налаштування.

Якщо налаштування виконано правильно, в застосунку Ajax у вкладці **Керування** з'явиться іконка дзвіночка. Натискання на неї активує або деактивує звукові сповіщення про відчинення.

Щоб налаштувати керування сповіщеннями про відчинення з дисплея клавіатури:

1. Відкрийте застосунок Ajax.
2. Перейдіть у вкладку **Пристрої** .
3. Виберіть KeyPad TouchScreen та перейдіть у **Налаштування** .
4. Активуйте опцію **Керування сповіщеннями про відчинення з клавіатури**.

Якщо налаштування виконано правильно, на дисплеї клавіатури у вкладці **Охорона**  з'явиться іконка дзвіночка. Натисніть на неї, щоб активувати/деактивувати звукові сповіщення про відчинення.



Налаштування кодів

Коди клавіатури 

Коди зареєстрованого користувача 

Коди незареєстрованого користувача 

Додавання та видалення карток і брелоків

KeyPad TouchScreen може працювати з [брелоками Tag](#), [картками Pass](#) та сторонніми пристроями, які використовують технологію DESFire®.



Перед додаванням сторонніх пристроїв із підтримкою DESFire® переконайтеся, що на них достатньо вільної пам'яті для роботи з новою клавіатурою. Бажано попередньо відформатувати сторонній пристрій.

Як відформатувати **Tag** або **Pass** – у [статті](#).

Максимальна кількість підключених карток/брелоків залежить від моделі хаба. Прив'язані картки/брелоки не впливають на загальний ліміт пристроїв на хабі.

Модель хаба	Кількість Tag і Pass
Hub 2 (2G)	50
Hub 2 (4G)	50
Hub 2 Plus	200
Hub Hybrid (2G)	50
Hub Hybrid (4G)	50

Щоб додати Tag або Pass на хаб

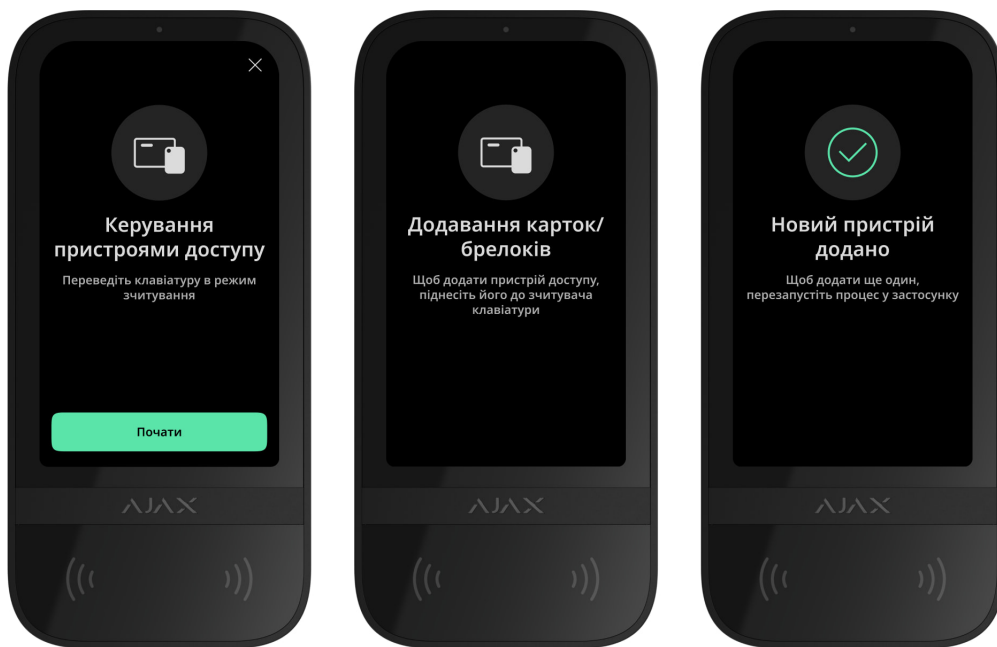

1. Відкрийте застосунок Ajax.
2. Виберіть хаб, на який бажаєте додати Tag або Pass.
3. Перейдіть у вкладку **Пристрої** .



Переконайтеся, що хоча б на одній клавіатурі ввімкнена опція **Зчитування карток/брелоків**.

4. Натисніть **Додати пристрій**.
5. Виберіть **Додати картку/брелок**.
6. Зазначте тип (Tag або Pass), колір, ім'я пристрою та користувача (за потреби).
7. Натисніть **Далі**. Після цього хаб перейде в режим реєстрації пристроїв.
8. Підійдіть до будь-якої сумісної клавіатури з увімкненим зчитувачем карток/брелоків та активуйте її.

Після активації на дисплеї KeyPad TouchScreen з'явиться екран для переводу клавіатури в режим реєстрації пристроїв доступу. Натисніть кнопку **Почати**.



Якщо в налаштуваннях клавіатури активовано **Завжди увімкнений екран** і під'єднане зовнішнє живлення, екран оновиться автоматично.

Екран переводу клавіатури в режим реєстрації пристроїв доступу з'явиться на всіх KeyPad TouchScreen системи. Коли на одній з клавіатур адміністратор або PRO з правом налаштування системи почне реєстрацію Tag/Pass, решта перейдуть у початковий стан.

9. Прикладіть Pass або Tag широкою стороною до зчитувача клавіатури на декілька секунд. Він позначений значками хвиль (☞) на корпусі. За умови успішного додавання в застосунок Ajax та на дисплей клавіатури надійде сповіщення.

У разі невдалого підключення спробуйте ще раз. Якщо на хаб уже додали максимальну кількість Tag/Pass, ви отримаєте відповідне сповіщення в застосунку під час спроби додати новий пристрій доступу.



Tag і Pass можуть працювати з декількома хабами одночасно. Максимальна кількість хабів – 13. Якщо ви спробуєте прив'язати до хаба Tag або Pass, у яких уже досягнуто ліміт хабів, ви отримаєте відповідне сповіщення. Спочатку видаліть усі дані з пам'яті такого брелока/картки, перш ніж прив'язати до нового хаба.

Якщо потрібно додати ще один Tag або Pass, натисніть у застосунку кнопку **Додати іншу картку/брелок**. Повторіть кроки 6–9.

Щоб видалити хаби з пам'яті Tag або Pass



Під час форматування видаляються всі налаштування та прив'язки брелоків і карток. Tag і Pass видаляються тільки з того хаба, з якого проводилося форматування. На інших хабах Tag або Pass продовжує відображатися в застосунку, але ним не можна змінювати режим охорони. Такий пристрій потрібно видалити вручну.

1. Відкрийте застосунок Ajax.
2. Виберіть хаб.

3. Перейдіть у вкладку **Пристрої** .
4. Виберіть сумісну клавіатуру в переліку пристроїв.



Переконайтеся, що опція **Зчитування карток/брелоків** увімкнена на клавіатурі.

5. Натисніть на іконку , щоб перейти в налаштування клавіатури.
6. Натисніть **Форматування карток/брелоків**.
7. Натисніть **Продовжити**.
8. Підійдіть до будь-якої сумісної клавіатури з увімкненим зчитувачем карток/брелоків та активуйте її.

Після активації на дисплеї KeyPad TouchScreen з'явиться екран для переводу клавіатури в режим форматування карток/брелоків. Натисніть кнопку **Почати**.



Якщо в налаштуваннях клавіатури активовано **Завжди увімкнений екран** і під'єднане зовнішнє живлення, екран оновиться автоматично.

Екран переводу клавіатури в режим форматування пристроїв доступу з'явиться на всіх KeyPad TouchScreen у системі. Коли на одній з клавіатур адміністратор або PRO з правом налаштування системи почне форматування Tag або Pass, решта перейдуть у початковий стан.

9. Прикладіть Pass або Tag широкою стороною до зчитувача клавіатури на декілька секунд. Він позначений значками хвиль (☰) на корпусі. За умови успішного форматування в застосунок Ajax та на дисплей клавіатури надійде сповіщення. Якщо форматування не вдалося, спробуйте ще раз.
10. Якщо потрібно формувати ще один Tag або Pass, натисніть у застосунку кнопку **Очистити іншу картку/брелок**. Повторіть крок 9.

Налаштування Bluetooth

KeyPad TouchScreen підтримує керування режимом охорони шляхом прикладання смартфона до сенсора. Управління здійснюється через канал зв'язку Bluetooth. Це зручно, безпечно та швидко: не потрібно вводити пароль, додавати телефон на клавіатуру, прикладати Tag або Pass, які можна загубити.



Bluetooth-автентифікація доступна лише для користувачів застосунку [Ajax Security System](#).

Як увімкнути Bluetooth-автентифікацію в застосунку

1. Додайте KeyPad TouchScreen на потрібний хаб.
2. Увімкніть сенсор Bluetooth на клавіатурі:

Пристрої  → **KeyPad Touchscreen** → **Налаштування**  → Активуйте опцію **Bluetooth**.

3. Натисніть **Назад**, щоб зберегти налаштування.

Як налаштувати Bluetooth-автентифікацію

1. Відкрийте застосунок Ajax Security System та виберіть хаб, на який додано KeyPad TouchScreen з увімкненою Bluetooth-автентифікацією. За початкових налаштувань авторизація за допомогою Bluetooth доступна всім користувачам такої системи.



Щоб заборонити окремим користувачам авторизацію за допомогою Bluetooth:

1. У вкладці **Пристрої** виберіть хаб та перейдіть до його налаштувань.
2. Перейдіть у меню **Користувачі** та виберіть потрібного користувача зі списку.

3. В розділі **Права доступу** деактивуйте опцію **Керування охороною з Bluetooth**.

2. Надайте застосунку Ajax Security System системний дозвіл на використання Bluetooth, якщо його раніше не було. В цьому випадку в **Станах** KeyPad TouchScreen з'явиться попередження ⚠️. Якщо натиснути на символ ⓘ, відкриється вікно з поясненням, що потрібно зробити. Активуйте опцію **Керувати охороною телефоном** внизу вікна, що відкрилось.



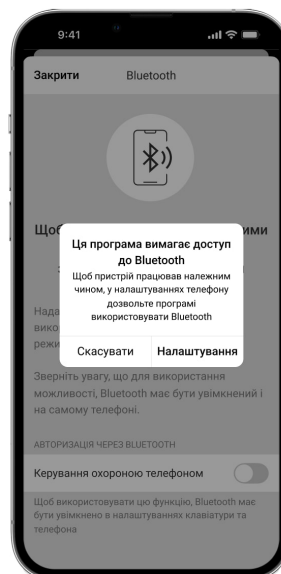

Надайте дозвіл застосунку знаходити пристрої поруч та підключатися до них. Попап-вікно для смартфонів з Android та iOS може відрізнятись.

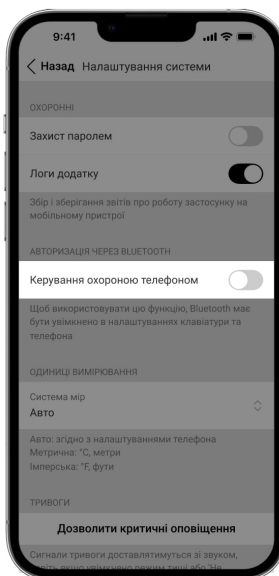

Також активувати опцію **Керувати охороною телефоном** можна через налаштування застосунку:

- У лівому верхньому куті екрана натисніть на іконку , виберіть пункт **Налаштування застосунку**.
- Перейдіть у меню **Налаштування системи** й активуйте опцію **Керування охороною телефоном**.



3. Для стабільної роботи Bluetooth-автентифікації рекомендуємо налаштувати **Геозони**. Якщо в застосунку не активовані **Геозони** та не наданий дозвіл на використання геоданих телефону, у **Станах** KeyPad TouchScreen з'явиться попередження . Якщо натиснути на символ , відкриється вікно з поясненням, що потрібно зробити.

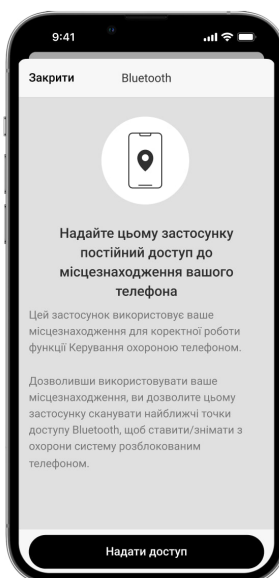



Із деактивованою функцією Геозони Bluetooth-автентифікація може працювати нестабільно. Застосунок потрібно буде запустити та згорнути, якщо система переведе його у сплячий режим.

Активована та налаштована функція **Геозони** дасть змогу керувати системою швидше за допомогою Bluetooth. Достатньо буде розблокувати телефон та піднести його до сенсора клавіатури.

[Як налаштувати Геозони](#)

4. Активуйте опцію **Працювати у фоновому режимі для керування охороною по Bluetooth**. Для цього перейдіть у **Пристрої** → **Хаб** → **Налаштування** → **Геозони**.
5. Переконайтеся, що на смартфоні ввімкнений Bluetooth. Якщо вимкнений, у **Станах** клавіатури з'явиться попередження . Якщо натиснути на символ , відкриється вікно з поясненням, що потрібно зробити.
6. Якщо використовуєте смартфон з Android, у налаштуваннях застосунку активуйте опцію **Повторний запуск застосунку**. Для цього у верхньому лівому куті натисніть → **Налаштування застосунку** → **Налаштування системи**.

Попередня авторизація

Коли опція активована, перегляд поточного стану системи та панелі керування недоступний. Для перегляду користувач має авторизуватися: ввести відповідний код або піднести до клавіатури персональний пристрій доступу.



Якщо попередня авторизація користувача ввімкнена, в налаштуваннях клавіатури недоступна активація охорони без введення коду.

Авторизуватися можна двома способами:

1. Через вкладку **Охорона** . Після авторизації користувач побачить загальнодоступні групи системи (якщо активований режим груп). Вони зазначаються в налаштуваннях клавіатури: **Керування охороною** → **Спільні групи**. За початкових налаштувань всі групи системи спільні.

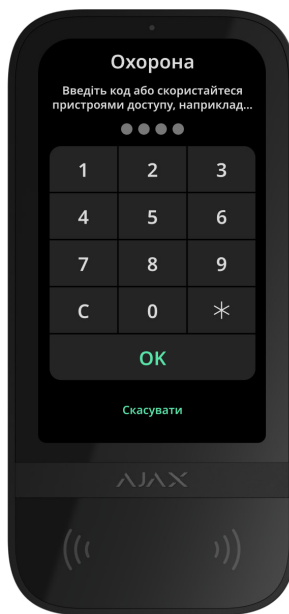

2. Через вкладку **Вхід** . Після авторизації користувач побачить доступні для нього групи, які були приховані зі списку спільних груп.

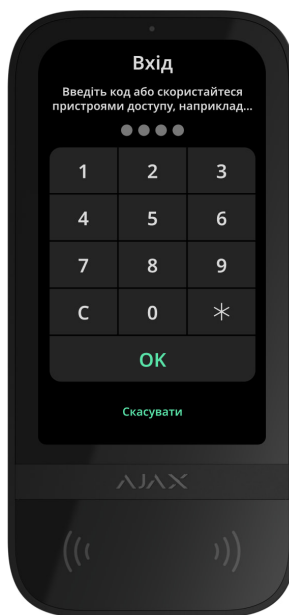

Якщо з дисплеєм клавіатури не взаємодіяли протягом 10 секунд після авторизації, він повертається до початкового екрана. Потрібно повторно ввести код або прикласти пристрій авторизації для керування системою за допомогою KeyPad TouchScreen.

Попередня авторизація кодом клавіатури



Попередня авторизація кодом користувача



Попередня авторизація кодом доступу клавіатур



Попередня авторизація Tag або Pass



Попередня авторизація смартфоном





Керування охороною

Керувати **Нічним режимом**, охороною всього об'єкта чи окремих груп можна за допомогою кодів, Tag/Pass або смартфона. Коди доступу налаштовує PRO або користувач із правом налаштування системи. Детальніше про те, як додати Tag або Pass на хаб – у розділі. Щоб керувати смартфоном, попередньо встановіть потрібні параметри Bluetooth у налаштуваннях клавіатури. Увімкніть Bluetooth і геолокацію на смартфоні та розблокуйте екран.





KeyPad TouchScreen блокується на заданий у налаштуваннях час, якщо протягом 1 хвилини тричі ввести неправильний код або піднести неавторизований пристрій доступу. Сповіщення про спробу злому надходять користувачам і на ПЦС охоронної компанії. Розблокувати KeyPad TouchScreen може користувач або PRO з правом налаштування системи в застосунку Ajax.

Якщо режим груп вимкнений, поточний стан режиму охорони системи позначений відповідною іконкою на дисплеї клавіатури:

-  – під охороною.
-  – знято з охорони.
-  – Нічний режим.



Якщо режим груп активований, користувачі бачать на дисплеї стан режиму охорони кожної групи окремо. Якщо кнопка групи має білий контур та позначена іконкою , вона під охороною. Якщо кнопка має сірий контур та позначена іконкою , її зняли з охорони.

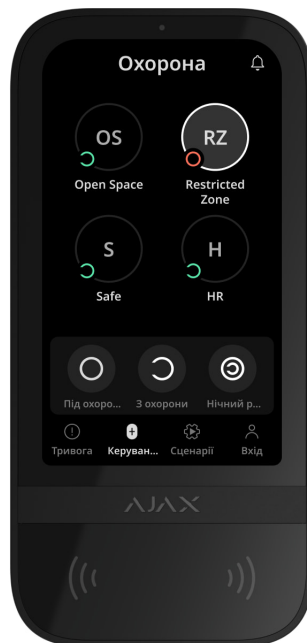

Кнопки груп у **Нічному режимі** обрамлені в білий квадрат на дисплеї клавіатури.

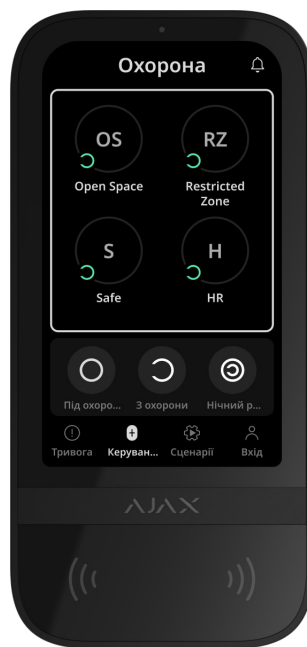

Якщо користувач змінив режим охорони персональним кодом або кодом доступу, Tag/Pass чи смартфоном, у стрічці подій хаба та сповіщеннях вказане його ім'я. Якщо він використав загальний код — вказане ім'я клавіатури, з якої змінив режим охорони.

Послідовність дій для зміни режиму охорони клавіатурою залежить від того, чи ввімкнена попередня авторизація користувача в налаштуваннях KeyPad TouchScreen.

Якщо попередня авторизація ввімкнена

Керування охороною об'єкта



Керування охороною груп



Використання коду примусу



Якщо попередня авторизація вимкнена

Керування охороною об'єкта



Керування охороною груп клавіатури



Використання коду примусу





Приклад введення кодів

Код	Приклад	Примітка
Код клавіатури Код примусу клавіатури	1234 → ОК	Помилково введені цифри можна скинути кнопкою C .
Код користувача Код примусу користувача	2 → * → 1234 → ОК	Спочатку потрібно ввести ідентифікатор користувача , натиснути на * і ввести персональний код. Помилково введені цифри можна скинути кнопкою C .
Код незареєстрованого користувача Код примусу незареєстрованого користувача	1234 → ОК	Помилково введені цифри можна скинути кнопкою C .

Легке керування охороною

Опція **Легке керування охороною** дає змогу змінювати режим охорони на протилежний після прикладання Tag/Pass або смартфона.

Підтверджувати кнопками встановлення  чи зняття  не потрібно.

Опція активується в налаштуваннях клавіатури.

Щоб змінити режим охорони на протилежний

1. Активуйте клавіатуру, наблизившись до неї або провівши перед сенсором рукою. За потреби виконайте попередню авторизацію.
2. Прикладіть Tag/Pass або смартфон.

Встановлення під охорону у два етапи

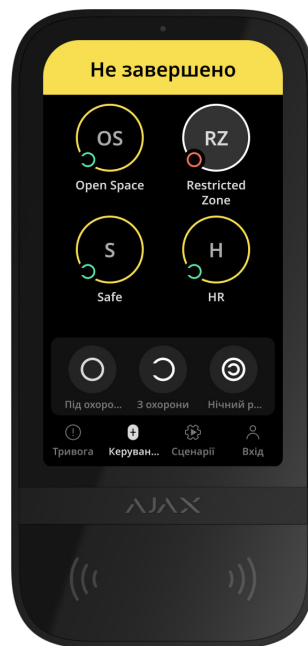

KeyPad TouchScreen може брати участь у встановленні під охорону у два етапи, але не може бути завершальним пристроєм. Процес встановлення за допомогою Tag, Pass або смартфона аналогічний встановленню за допомогою персонального або загального коду.

Дізнатися більше

Користувачі системи можуть побачити на дисплеї клавіатури, що процес встановлення під охорону розпочався або не завершився. Якщо режим груп активований, колір кнопок груп залежить від поточного стану:



- **Сірий** — знято з охорони, процес встановлення не розпочато.
- **Зелений** — процес встановлення під охорону розпочато.
- **Жовтий** — встановлення під охорону не завершено.

- **Білий** – під охороною.

Керування сценаріями за допомогою клавіатури

KeyPad TouchScreen дає змогу створити до шести сценаріїв управління одним або групою пристроїв автоматизації.

Щоб створити сценарій:

1. Відкрийте застосунок Ajax. Виберіть хаб, на якому є KeyPad TouchScreen та хоча б один пристрій автоматизації. За потреби додайте.
2. Перейдіть у вкладку **Пристрої** .
3. Виберіть зі списку KeyPad TouchScreen та перейдіть у меню **Налаштування** .
4. Перейдіть у меню **Сценарії автоматизації**. Активуйте опцію **Керування сценаріями**.
5. Перейдіть у меню **Сценарії для клавіатури**.
6. Натисніть **Додати сценарій**.
7. Виберіть один або декілька пристроїв автоматизації. Натисніть **Далі**.
8. В поле **Ім'я** введіть назву сценарію.
9. Виберіть дію пристрою під час виконання сценарію.
10. Натисніть **Зберегти**.
11. Натисніть **Назад**, щоб повернутись у меню **Сценарії автоматизації**.
12. За потреби активуйте опцію **Попередня авторизація**.

Створені сценарії відображаються в застосунку: **KeyPad TouchScreen** → **Налаштування**  → **Сценарії автоматизації** → **Сценарії для клавіатури**. В будь-який момент їх можна вимкнути, змінити налаштування або видалити.

Щоб видалити сценарій:

1. Перейдіть у меню **Налаштування**  KeyPad TouchScreen.

2. Перейдіть у меню **Сценарії автоматизації** → **Сценарії для клавіатури**.

3. Виберіть сценарій, який бажаєте видалити.

4. Натисніть **Далі**.

5. Натисніть **Видалити сценарій**.

Якщо опція **Попередня авторизація** активована, перегляд сценаріїв автоматизації й управління ними доступні після авторизації користувача. Для цього перейдіть у вкладку **Сценарії** , введіть код або піднесіть до клавіатури персональний пристрій доступу.

Для виконання сценарію натисніть на відповідну кнопку у вкладці **Сценарії** .



На дисплеї KeyPad TouchScreen відображаються лише активовані в налаштуваннях клавіатури сценарії.

Глушіння пожежної тривоги

Розділ в розробці

Індикація

KeyPad TouchScreen може сповіщати про тривоги, затримки на вхід та вихід, поточний режим охорони, несправності й інші стани за допомогою:

- дисплею;
- логотипу зі світлодіодною індикацією;
- вбудованого зумера.

Індикація на дисплеї KeyPad TouchScreen відображається, коли він активний. У верхній частині вкладки **Охорона**  відображаються іконки, які інформують про певні стани системи або клавіатури. Наприклад, пожежна тривога, відновлення системи після тривоги, сповіщення про

відчинення. Інформація про режим охорони оновиться, навіть якщо його змінять іншим пристроєм: брелоком, іншою клавіатурою або в застосунку.

Подія	Індикація	Примітка
Тривога.	Вбудований зумер видає звуковий сигнал.	Якщо ввімкнено опцію Активувати сирену на клавіатурі, якщо в системі зафіксовано тривогу. Тривалість звукового сигналу залежить від налаштувань клавіатури.
У системі під охороною виявлено тривогу.	Світлодіодний індикатор двічі блискає приблизно що 3 секунди до зняття системи з охорони.	Щоб активувати, потрібно ввімкнути в налаштуваннях хаба Індикацію після тривоги . Також виберіть KeyPad TouchScreen як пристрій для інформування про тривоги інших пристроїв. Індикація вмикається після того, як вбудований зумер відтворить сигнал тривоги повністю.
Ввімкнення пристрою/ Завантаження оновлених налаштувань системи на клавіатуру.	На дисплеї під час завантаження даних відображається відповідне сповіщення.	
Вимкнення пристрою.	Світлодіодний індикатор загоряється на 1 секунду, потім блискає тричі.	
Систему безпеки або групу встановили під охорону.	Вбудований зумер видає короткий звуковий сигнал.	Якщо активовано Сповіщення про Встановлення/Зняття з охорони.
Систему безпеки або групу перевели в Нічний режим .	Вбудований зумер видає короткий звуковий сигнал.	Якщо активовано Сповіщення про Увімкнення/Вимкнення Нічного режиму.
Систему зняли з охорони.	Вбудований зумер видає два короткі звукові сигнали.	Якщо активовано Сповіщення про



		Встановлення/Зняття з охорони.
Система в режимі охорони.	Світлодіодний індикатор блискає червоним що 3 секунди, якщо зовнішнє живлення не під'єднане. Світлодіодний індикатор постійно світиться червоним, якщо зовнішнє живлення під'єднане.	Якщо активована Індикація режиму охорони . Індикація вмикається, коли клавіатура переходить в режим сну (гасне дисплей).
Введено неправильний код.	На дисплеї з'являється відповідне сповіщення. Вбудований зумер видає короткий звуковий сигнал (якщо налаштовано).	Гучність звукового сигналу залежить від налаштувань гучності кнопок.
Помилка під час додавання карти/брелока.	На дисплеї з'являється відповідне сповіщення. Світлодіодний індикатор блискає червоним один раз. Вбудований зумер видає довгий звуковий сигнал.	Гучність звукового сигналу залежить від налаштувань гучності кнопок.
Успішне додавання карти/брелока.	На дисплеї з'являється відповідне сповіщення. Вбудований зумер видає короткий звуковий сигнал.	Гучність звукового сигналу залежить від налаштувань гучності кнопок.
Батарея розряджена.	Світлодіодний індикатор плавно загоряється і гасне в разі спрацювання тампера, тривоги або встановлення та зняття системи з охорони (якщо індикація ввімкнена).	
Спрацювання тампера.	Світлодіодний індикатор світиться червоним 1 секунду.	
Тест рівня сигналу Jeweller або Wings.	Світлодіодний індикатор світиться зеленим впродовж тесту.	Вмикається після запуску відповідного тесту в

		<u>налаштуваннях</u> <u>клавіатури.</u>
Оновлення прошивки.	Світлодіодний індикатор періодично світиться зеленим під час оновлення прошивки.	Вмикається після запуску оновлення прошивки у <u>Станах</u> клавіатури.
Глушіння синхронної пожежної тривоги.	На дисплеї з'являється відповідне сповіщення. Вбудований зумер видає звуковий сигнал.	
Клавіатура деактивована.	На дисплеї з'являється відповідне сповіщення.	Якщо активована опція Повністю для налаштування клавіатури <u>Примусове</u> <u>вимкнення</u> або <u>Вимкнення до зняття</u> <u>з охорони.</u>
Потрібно відновити систему.	На дисплеї з'являється відповідний екран для відновлення або надсилання запиту на відновлення системи після тривоги.	В системі має бути <u>налаштована функція</u> <u>Відновлення після</u> <u>тривоги.</u> Екран з'являється під час встановлення під охорону або вмикання Нічного режиму , якщо раніше система фіксувала тривогу або несправність. Відновити систему можуть адміністратор або PRO з правом налаштування системи. Решта користувачів можуть надіслати запит на відновлення.

Звукові сповіщення про несправності

У разі втрати зв'язку пристроїв з хабом або за низького заряду батареї KeyPad TouchScreen може сповіщати користувачів системи звуковим сигналом. Світлодіодний індикатор клавіатури також блискатиме в разі сповіщення. Повідомлення про несправності можна побачити у стрічці подій, текстах SMS та пуш-сповіщеннях.

Активувати звукові сповіщення про несправності можна в [застосунках Ajax PRO та PRO Desktop](#):

1. У вкладці **Пристрої**  виберіть хаб та перейдіть до його налаштувань :

Виберіть **Сервісні** → **Звуки тривоги і несправностей**.

2. Увімкніть функції: **Коли будь-який пристрій розрядився** та **Коли будь-який пристрій не в мережі**.

3. Натисніть **Назад**, щоб зберегти налаштування.

Подія	Індикація	Примітка
Коли будь-який пристрій не в мережі.	Два короткі звукові сигнали, світлодіодний індикатор двічі блискає червоним. Повторюється щохвилини, поки є пристрої не в мережі.	Користувач може відкласти індикацію на 12 годин.
Коли KeyPad TouchScreen не в мережі.	Два короткі звукові сигнали, світлодіодний індикатор двічі блискає червоним. Повторюється щохвилини, поки KeyPad TouchScreen не в мережі.	Відкласти індикацію неможливо.
Коли будь-який пристрій розрядився.	Три короткі звукові сигнали, світлодіодний індикатор тричі блискає червоним. Повторюється щохвилини, поки заряд батареї не відновиться або поки	Користувач може відкласти індикацію на 4 години.

	відповідний пристрій не видалять із системи.	
--	--	--

Звукові сповіщення про несправності надходять після завершення індикації клавіатури. Якщо в системі є декілька несправностей, клавіатура сповіщатиме насамперед про втрату зв'язку пристрою з хабом.

Тестування працездатності

У системі Ajax передбачено декілька тестів, щоб правильно вибрати місце встановлення пристроїв. Тестування починається не одразу. Але час очікування не перевищує тривалість одного періоду опитування «хаб-пристрій». Інтервал опитування можна перевірити та встановити в налаштуваннях хаба (**Хаб** → **Налаштування** ⚙️ → **Jeweller** або **Jeweller/Fibra**).

Щоб запустити тест, у застосунку Ajax:

1. Виберіть потрібний хаб.
2. Перейдіть у вкладку **Пристрої** .
3. Виберіть у списку **Keypad TouchScreen**.
4. Перейдіть у **Налаштування** .
5. Виберіть тест:
 1. Тест рівня сигналу Jeweller
 2. Тест рівня сигналу Wings
 3. Тест згасання сигналу
6. Запустіть і проведіть тестування.

Вибір місця встановлення



Пристрій призначений для використання лише всередині приміщень.

Коли вибираєте місце встановлення пристрою, враховуйте чинники, що впливають на його роботу:

- рівень сигналу Jeweller та Wings;
- віддаленість клавіатури від хаба або ретранслятора радіосигналу;
- наявність між пристроями перешкод для радіосигналу: стін, міжповерхових перекриттів або габаритних об'єктів, що розташовані у приміщенні.

Враховуйте рекомендації щодо розміщення, коли розробляєте проєкт системи безпеки об'єкта. Проектувати та встановлювати систему мають професіонали. Список рекомендованих партнерів [доступний за посиланням](#).

Клавіатуру KeyPad TouchScreen найзручніше розміщувати всередині приміщень поруч зі входом. Так користувач встигне вимкнути охорону до закінчення затримки на вхід та ввімкнути охорону, коли виходить з приміщення.

Рекомендована висота встановлення клавіатури – 1,3–1,5 метра від підлоги. Монтуйте клавіатуру на рівній вертикальній поверхні. Так KeyPad TouchScreen можна буде міцно закріпити та запобігти хибним спрацюванням тампера.

Рівень сигналу

Рівень сигналу Jeweller та Wings – це співвідношення кількості недоставлених або пошкоджених пакетів даних до очікуваних за певний проміжок часу. Про рівень сигналу повідомляє іконка  у вкладці

Пристрої  в застосунках Ajax:

- **три поділки** – відмінний рівень сигналу;
- **дві поділки** – достатній рівень сигналу;
- **одна поділка** – низький рівень сигналу, стабільну роботу не гарантовано;
- **перекреслена іконка** – сигнал відсутній.



Перевірте рівень сигналу Jeweller та Wings перед монтажем клавіатури. Якщо рівень сигналу на рівні однієї поділки або відсутній, ми не гарантуємо стабільну роботу пристрою. У цьому разі рекомендуємо перемістити пристрій: зміна місця навіть на 20 см може значно поліпшити рівень сигналу. Якщо після переміщення пристрій усе одно має низький або нестабільний рівень сигналу, використовуйте ретранслятор радіосигналу [ReX 2. KeyPad TouchScreen](#) несумісний з ретранслятором радіосигналу ReX.

Де не можна встановлювати клавіатуру

1. На вулиці. Це може призвести до виходу клавіатури з ладу.
2. У місцях, де клавіатуру можуть перекривати предмети одягу (наприклад, поруч із вішалкою), силові або Ethernet-кабелі. Це може призвести до хибних спрацювань клавіатури та швидкого розряду вбудованих батарей.
3. Поблизу металевих предметів і дзеркал, що спричиняють ослаблення й екранування сигналу.
4. У приміщеннях, де температура або вологість виходять за межі допустимих. Це може призвести до виходу пристрою з ладу.
5. Ближче за 1 метр від хаба або ретранслятора радіосигналу. Це може призвести до втрати зв'язку з клавіатурою.
6. У місці з низьким рівнем сигналу. Це може призвести до втрати зв'язку з хабом.
7. Поруч із датчиками розбиття скла. Звук вбудованого зумера клавіатури може спровокувати тривогу.
8. У місцях, де звуковий сигнал вбудованого зумера може бути заглушений. Наприклад, усередині шафи або за щільними шторами тощо.

Встановлення



Перед монтажем KeyPad TouchScreen переконайтеся, що вибрали оптимальне місце встановлення, яке відповідає умовам цієї інструкції.

Щоб встановити клавіатуру:

1. Зніміть кріпильну панель SmartBracket з клавіатури. Для цього спочатку викрутіть утримуючий гвинт і посуньте кріпильну панель вниз.
2. Зафіксуйте кріпильну панель SmartBracket за допомогою двостороннього скотчу у вибраному місці встановлення.



Використовуйте двосторонній скотч тільки для тимчасового кріплення. Закріплений на скотч пристрій може будь-якої миті відклеїтися від поверхні. До того ж тампер не спрацює, якщо зловмисник спробує відірвати закріплену на скотч клавіатуру від поверхні.



Для зручності монтажу на внутрішній стороні кріпильної панелі SmartBracket є розмітка. Перетин двох ліній позначає центр пристрою (не кріпильної панелі). Орієнтуйтеся на них, коли встановлюєте клавіатуру.

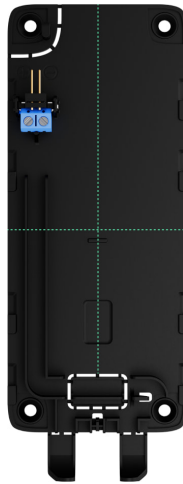

3. Встановіть клавіатуру на SmartBracket. Світлодіодний індикатор засвітиться приблизно на 1 секунду. Цей сигнал вказує на те, що корпус закритий.



Якщо світлодіодний індикатор клавіатури не спрацьовує під час встановлення на SmartBracket, перевірте стан тампера в застосунку Ajax, цілісність кріплення та щільність фіксації клавіатури на панелі.

4. Виконайте тести рівня сигналу Jeweller та Wings. Рекомендоване значення рівня сигналу – дві або три поділки. Якщо рівень сигналу показує одну поділку або відсутній, ми не гарантуємо стабільну роботу пристрою. Спробуйте перемістити пристрій – зміна місця навіть на 20 см може значно посилити рівень сигналу. Якщо після переміщення клавіатура все одно має низький або нестабільний рівень сигналу, використовуйте ретранслятор радіосигналу ReX 2.
5. Виконайте тест згасання сигналу. Під час тестування рівень сигналу можна збільшити або зменшити, імітуючи зміни обставин у місці встановлення. Якщо місце розміщення вибрали правильно, клавіатура матиме стабільний рівень сигналу 2–3 поділки.
6. Якщо тести виконані успішно, зніміть клавіатуру з кріпильної панелі SmartBracket.
7. Зафіксуйте кріпильну панель SmartBracket комплектними шурупами. Використовуйте всі точки фіксації.



Якщо вибираєте інші засоби кріплення, переконайтеся, що вони не пошкоджують і не деформують кріпильну панель.

8. Установіть клавіатуру на кріпильну панель SmartBracket.
9. Закрутіть утримуючий гвинт у нижній частині корпусу клавіатури. Гвинт потрібен, щоб надійно закріпити та захистити клавіатуру від швидкого демонтажу.



Під'єднання зовнішнього блока живлення

Під час під'єднання стороннього блока живлення й експлуатації KeyPad TouchScreen, дотримуйтеся загальних правил електробезпеки щодо користування електроприладами, а також вимог нормативно-правових актів з електробезпеки.

KeyPad TouchScreen обладнаний клемами для під'єднання зовнішнього блока живлення 10,5–14 В $\overline{=}$. Рекомендовані електричні параметри блока живлення: напруга – 12 В $\overline{=}$, струм – від 0,5 А. Рекомендуємо під'єднувати зовнішнє живлення, коли є потреба в завжди активному екрані та щоб запобігти швидкому розряду батарей.

Коли під'єднане зовнішнє живлення, попередньо встановлені батареї працюють як резервне джерело живлення. Не виймайте їх, коли під'єднуєте блок живлення.



Перед встановленням пристрою обов'язково перевірте, чи не пошкоджена ізоляція дротів. Використовуйте лише заземлене джерело живлення. Не розбирайте пристрій під напругою. Не використовуйте пристрій з пошкодженим кабелем живлення.

Щоб під'єднати зовнішній блок живлення:

1. Зніміть кріпильну панель SmartBracket. Підготуйте отвори для кабелю, обережно виламавши відповідну перфоровану частину корпусу:

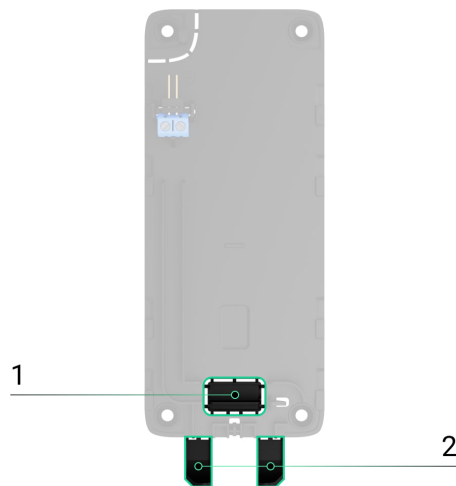

1 – для виведення кабелю в стіну.

2 – для виведення кабелю знизу клавіатури. Достатньо виламати одну з перфорованих частин.

2. Знеструмте кабель зовнішнього живлення.

3. Під'єднайте кабель до клемних колодок, дотримуючись полярності (вказана на пластику).

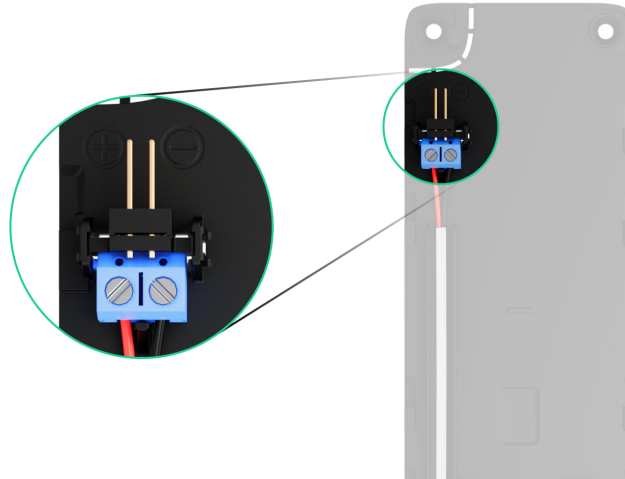

4. Прокладіть кабель у кабельному каналі. Приклад для виведення кабелю знизу клавіатури:



5. Увімкніть клавіатуру та встановіть на кріпильну панель.
6. Перевірте стан батарей і зовнішнього живлення клавіатури в застосунку Ajax, а також загальну роботу пристрою.

Обслуговування

Регулярно перевіряйте працездатність KeyPad TouchScreen. Оптимальний інтервал перевірки — що три місяці. Очищайте корпус пристрою від пилу,

павутиння й інших забруднень, щойно вони з'являтимуться.
Використовуйте м'яку суху серветку для догляду за технікою.

Не використовуйте для очищення пристрою речовини, що містять спирт, ацетон, бензин та інші активні розчинники. Дбайливо протирайте сенсорну панель.

Розрахунковий час роботи від установлених батарей — до 1,5 року (за початкових налаштувань та до чотирьох взаємодій з клавіатурою на добу).

Коли батареї потрібно буде замінити, система завчасно надішле відповідне сповіщення в застосунку Ajax. Світлодіодний індикатор буде плавно загорятися та гаснути під час зміни режиму охорони.

Технічні характеристики

Усі технічні характеристики KeyPad TouchScreen

Відповідність стандартам

Гарантія

Гарантія на продукцію товариства з обмеженою відповідальністю "Аджакс Системс Манюфекчурінг" діє 2 роки після придбання.

Якщо пристрій працює некоректно, рекомендуємо спочатку звернутися до служби підтримки: в більшості випадків технічні питання можна владнати дистанційно.

Гарантійні зобов'язання

Угода користувача

Зв'язатися з технічною підтримкою:

- e-mail

- [Telegram](#)

- Номер телефону: 0 (800) 331 911

Підпишіться на розсилку про безпечне життя. Без спаму

Підписатися