

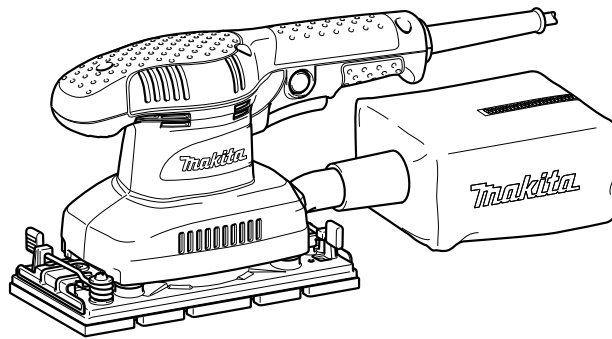

Шліфувальна машина кінцевої обробки

ІНСТРУКЦІЯ З ЕКСПЛУАТАЦІЇ

BO3710
BO3711



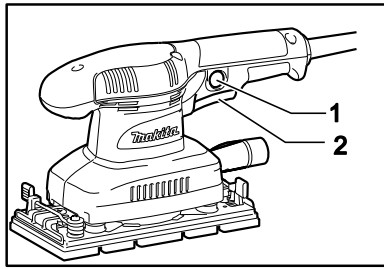

1 010214

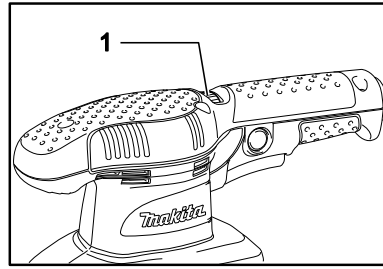

2 010226

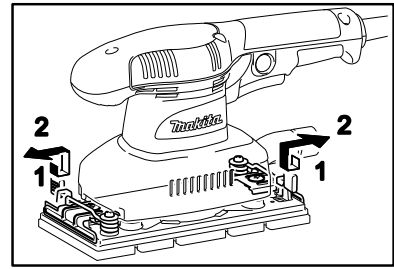

3 010216

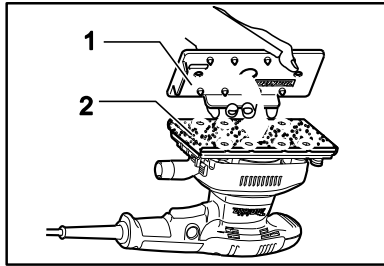

4 010224

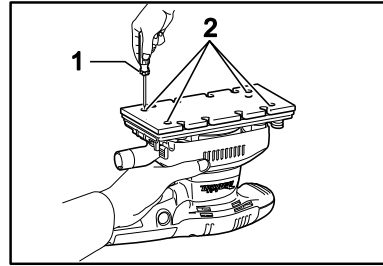

5 010218

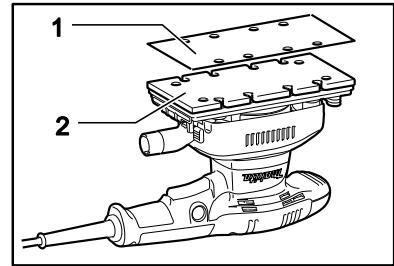

6 010217

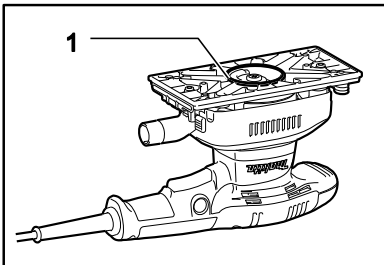

7 010225

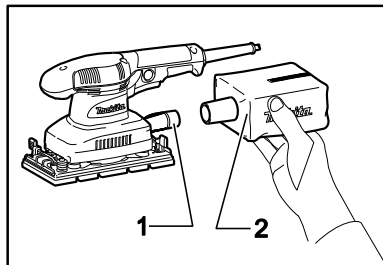

8 010219

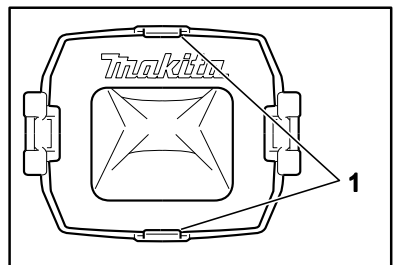

9 009094

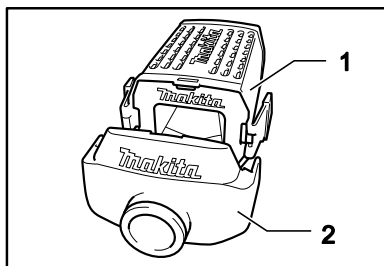

10 009095

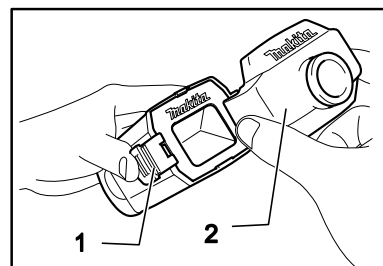

11 009092

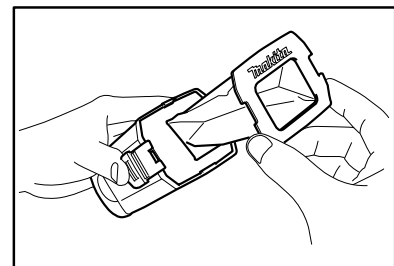

12 009093

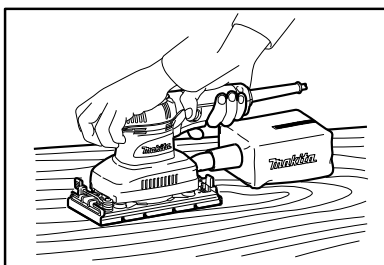

13 010222

УКРАЇНСЬКА (Оригінальні Інструкції)

Пояснення до загального виду

1-1. Фіксатор	5-2. Гвинт	9-1. Фіксатор
1-2. Кнопка вимикача	6-1. Наждачний папір	10-1. Контейнер для пилу
2-1. Диск регулювання швидкості	6-2. Підкладка	10-2. Штуцер для пилу
4-1. Перфорований лист	7-1. Кільцеве ущільнення	11-1. Засувка
4-2. Наждачний папір без отворів	8-1. Штуцер для пилу	11-2. Штуцер для пилу
5-1. Шуруповерт	8-2. Мішок для пилу	

ТЕХНІЧНІ ХАРАКТЕРИСТИКИ

Модель	BO3710	BO3711
Розмір підкладки	93 мм x 185 мм	
Розмір наждачного паперу	93 мм x 228 мм	
Обертів за хвилину (min. ⁻¹)	11000	4000 - 11000
Загальна довжина	253 мм	
Чиста вага	1,6 кг	
Клас безпеки	II/II	

- Через те, що ми не припиняємо програми досліджень і розвитку, наведені тут технічні характеристики можуть бути змінені без попередження.
- У різних країнах технічні характеристики можуть бути різними.
- Вага відповідно до EPTA-Procedure 01/2003

Призначення

Інструмент призначено для шліфування великих поверхонь деревини, пластмаси та металу а також викрашених поверхонь.

Джерело живлення

Інструмент можна підключати лише до джерела струму, що має напругу, зазначену в таблиці з заводськими характеристиками, і він може працювати лише від однофазного джерела перемінного струму. Інструмент має подвійну ізоляцію згідно з європейським стандартом I, отже, може підключатися до розеток без клєми заземлення.

Для Європейських країн тільки

Шум

Рівень шуму за шкалою A у типовому виконанні визначений відповідно до EN60745:

Рівень звукового тиску (L_{pA}) : 72 дБ(A)

Похибка (K) : 3 дБ(A)

Рівень шуму під час роботи може перевищувати 80 дБ (A).

Користуйтеся засобами захисту слуху.

Вібрація

Загальна величина вібрації (сума трьох векторів), визначена згідно з EN60745:

Режим роботи: шліфування сталевих листів

Вібрація (a_{TOD}) : 3,5 м/с²

Похибка (K) : 1,5 м/с²

- Заявлене значення вібрації було виміряно у відповідності до стандартних методів тестування та може використовуватися для порівняння одного інструмента з іншим.
- Заявлене значення вібрації може також використовуватися для попередньої оцінки впливу.

⚠ УВАГА:

- Залежно від умов використання вібрація під час фактичної роботи інструмента може відрізнятися від заявленого значення вібрації.
- Забезпечте належні запобіжні заходи для захисту оператора, що відповідатимуть умовам використання інструмента (слід брати до уваги всі складові робочого циклу, такі як час, коли інструмент вимкнено та коли він починає працювати на холостому ході під час запуску).

Декларація про відповідність стандартам ЄС

Наша компанія, Makita Corporation, як відповідальний виробник, наголошує на тому, що обладнання Makita:

Позначення обладнання:
Шліфувальна машина кінцевої обробки

№ моделі/ тип: BO3710, BO3711

є серійним виробництвом та

Відповідає таким Європейським Директивам:

98/37/EC до 28 грудня 2009 року, а потім 2006/42/EC з 29 грудня 2009 року

Та вироблені у відповідності до таких стандартів та стандартизованих документів:

EN60745

Технічна документація знаходиться у нашого уповноваженого представника в Європі, а саме:

Makita International Europe Ltd,
Michigan, Drive, Tongwell,
Milton Keynes, MK15 8JD, Англія

30 січня 2009



000230

Томоязу Като
Директор
Makita Corporation
3-11-8, Sumiyoshi-cho,
Anjo, Aichi, ЯПОНІЯ

GEA010-1

Застереження стосовно техніки безпеки при роботі з електроприладами

⚠ УВАГА! Прочитайте усі застереження стосовно техніки безпеки та всі інструкції. Недотримання даних застережень та інструкцій може призвести до ураження струмом та виникнення пожежі та/або серйозних травм.

Збережіть усі інструкції з техніки безпеки та експлуатації на майбутнє.

GEB021-3

ПОПЕРЕДЖЕННЯ ПРО НЕОБХІДНУ ОБЕРЕЖНІСТЬ ПІД ЧАС РОБОТИ ЗІ ШЛІФУВАЛЬНОЮ МАШИНОЮ

НИКОЛИ НЕ СЛІД втрачати пильності та розслаблюватися при користуванні виробом (що приходиться при частому користуванні); слід завжди строго дотримуватися правил безпеки під час використання цього пристрою. У разі небезпечного або неправильного використання цього інструмента можна здобути серйозних поранень.

1. Слід завжди одягати захисні окуляри або лінзи. Звичайні окуляри або темні окуляри для захисту від сонця НЕ Є захисними окулярами.
2. Міцно тримайте інструмент.
3. Не залишайте інструмент працюючим. Працюйте з інструментом тільки тоді, коли тримаєте його в руках.
4. Цей інструмент не має гідроізоляції, тому не слід додавати води на поверхню деталі.

5. Під час шліфування обов'язково провітрюйте приміщення.
6. Деякі матеріали мають у своєму складі токсичні хімічні речовини. Будьте уважні, щоб запобігти вдихання пилу та контактів зі шкірою. Дотримуйтеся правил техніки безпеки виробника матеріалу.
7. Під час шліфування цим інструментом деяких виробів, фарб та деревини можуть утворюватися небезпечні речовини з пилом. Слід користуватися відповідними засобами захисту органів подиху.
8. Перед початком роботи перевірте, щоб підкладка не була тріснутою або пошкодженою. Тріщини або полумка можуть призвести до поранення.

ЗБЕРІГАЙТЕ ЦІ ВКАЗІВКИ

⚠ УВАГА:

НЕДОТРИМАННЯ правил техніки безпеки, наведених у цій інструкції з експлуатації, може призвести до серйозного травмування.

ІНСТРУКЦІЯ З ВИКОРИСТАННЯ

⚠ ОБЕРЕЖНО:

- Перед регулюванням та перевіркою справності інструменту, переконайтеся в тому, що він вимкнений та відключений від мережі.

Дія вимикача.

Fig.1

⚠ ОБЕРЕЖНО:

- Перед вмиканням інструменту у мережу обов'язково перевірте, чи кнопка вимикача нормально спрацьовує і після відпускання повертається в положення "вимкнено".

Щоб включити інструмент, просто натисніть кнопку вимикача. Щоб зупинити - відпустіть кнопку вимикача. Для довготривалої роботи натисніть кнопку вимикача, після чого натисніть кнопку фіксатора.

Щоб зупинити інструмент із зафіксованим вимикачем, натисніть кнопку вимикача до кінця і відпустіть її.

Диск регулювання швидкості

Тільки для VO3711

Fig.2

⚠ ОБЕРЕЖНО:

- Якщо інструмент протягом тривалого часу безперервно експлуатується на низькій швидкості, мотор перевантажується та перегрівається.
- Диск регулювання швидкості можна повертати тільки від 1 до 5 та назад. Не намагайтесь повернути його силою за межу 1 або 5, бо це може зламати функцію регулювання.

Швидкість інструмента можна регулювати від 4 000 до 11 000 обертів за хвилину, повернувши диск регулювання швидкості зі шкалою від 1 до 5. Більшу швидкість можна налаштувати, повернувши диск у напрямку цифри 5; меншу - повернувши його до цифри 1. Відрегулюйте необхідну швидкість, що відповідає типу робіт.

КОМПЛЕКТУВАННЯ

⚠ОБЕРЕЖНО:

- Перед тим, як зайнятися комплектуванням інструменту, переконайтеся в тому, що він вимкнений та відключений від мережі.

Встановлення або зняття наждачного паперу

Для стандартного наждачного паперу з отворами (стандартне обладнання):

Fig.3

Натисніть важіль затиску (1 на малюнку) та, утримуючи його в такому положенні, пересуньте уздовж інструмента (2 на малюнку), і затиск буде відпущено.

Вставте кінець паперу між затиском і підкладкою, сумістивши отвори в папері із отворами на підкладці. Потім поверніть важіль затиску в початкове положення, для того щоб його закріпити.

Відпустіть інший важіль затиску таким самим чином.

Під час пересування наждачного паперу для збереження належного натягу вставте та закріпіть інший край наждачного паперу між іншим затиском та підкладкою й поверніть важіль затиску в початкове положення.

Щоб витягти папір, відпустіть затиск, як описано вище.

Для наждачного паперу без отворів стандартного типу (продається на ринку):

Fig.4

Натисніть важіль затиску 1 та, утримуючи його в такому положенні, пересуньте уздовж інструмента 2, і затиск буде вивільнено.

Вставте кінець паперу в затиск, вирівнявши край паперу та виставивши їх паралельно сторонам основи. Потім поверніть важіль затиску в початкове положення, для того щоб його закріпити.

Відпустіть інший важіль затиску таким самим чином.

Під час пересування наждачного паперу для збереження належного натягу вставте та закріпіть інший край наждачного паперу між іншим затиском та підкладкою та поверніть важіль затиску в початкове положення.

Розмістіть перфорований лист (додаткова приналежність) на папір таким чином, щоб напрямна перфорованого листа була на одному рівні зі сторонами основи. Потім натисніть на перфорований лист для виконання отворів у папері.

Щоб витягти папір, відпустіть затиск, як описано

вище.

Для стандартного наждачного паперу з клейкою основою та липучкою й отворами (додаткова приналежність):

⚠ОБЕРЕЖНО:

- Слід завжди використовувати стандартний наждачний папір із клейкою основою та липучкою. Заборонено використовувати наждачний папір, що руйнується під дією тиску.

Fig.5

Зніміть з інструмента підкладку для стандартного наждачного паперу за допомогою викрутки. Встановіть на інструмент підкладку для наждачного паперу з клейкою основою та липучкою й отворами (додаткова приналежність). Міцно затягніть гвинти, щоб закріпити підкладку.

Fig.6

Усуньте весь бруд або сторонні матеріали з підкладки. Закріпіть папір на підкладці, сумістивши отвори на папері з отворами на підкладці.

Fig.7

⚠ОБЕРЕЖНО:

- Під час зняття підкладки ущільнювальне кільце може знятися з інструмента. Якщо це трапиться, поверніть ущільнювальне кільце в початкове положення та встановіть підкладку.

Мішок для пилу (додаткова приналежність)

Fig.8

Прикріпіть мішок для пилу до штуцера для пилу. Штуцер для пилу звужений на кінці. Встановлюючи мішок для пилу, його слід до упору насунути на штуцер для пилу, щоб запобігти його спаданню під час роботи.

Для отримання найліпших результатів слід спорожнювати мішок для пилу, коли він заповнюється наполовину, злегка постукавши його, щоб усунути якомога більше пилу.

Встановлення фільтра (додаткова приналежність)

Fig.9

Логотип на картонній рамці й логотип на контейнері для пилу повинні бути на одному боці. Встановіть фільтр, вставляючи картонну рамку в паз на кожному з фіксаторів.

Fig.10

Логотип на картонній рамці й логотип на штуцері для пилу повинні бути на одному боці. Встановіть штуцер для пилу на контейнер для пилу. Виймання контейнера для пилу і фільтра.

Fig.11

Витягніть штуцер для пилу натискаючи на два фіксатори.

Fig.12

Вийміть фільтр, спочатку стискаючи сторону логотипа на його картонній рамці, а потім тягнучи картонну рамку донизу, так щоб витягти її з фіксатора контейнера для пилу.

- Підкладка (під стандартний наждачний папір з клейкою основою та липучкою)
- Мішок для пилу
- Контейнер для пилу
- Фільтр
- Шланг

ЗАСТОСУВАННЯ

Операція зі шліфування

Fig.13

⚠ОБЕРЕЖНО:

- Заборонено запускати інструмент без наждачного паперу. Це може серйозно пошкодити підкладку.
- Не прикладайте силу до інструмента. Надмірний тиск може знизити ефективність зачистки, пошкодити наждачний папір або зменшити термін служби інструмента.

Інструмент слід тримати міцно. Увімкніть інструмент та заждіть, доки він набере повної швидкості. Потім обережно поставте інструмент на поверхню деталі. Підкладку слід утримувати урівень з деталлю та злегка натискати на інструмент.

ТЕХНІЧНЕ ОБСЛУГОВУВАННЯ

⚠ОБЕРЕЖНО:

- Перед тим, як оглянути інструмент, або виконати ремонт, переконайтеся, що він вимкнений та відключений від мережі.

Для того, щоб підтримувати БЕЗПЕКУ та НАДІЙНІСТЬ, ремонт, огляд та заміну вугільних щіток, будь-яке інше технічне обслуговування або регулювання мають виконувати уповноважені центри обслуговування "Макіта", де використовуються лише стандартні запчастини "Макіта".

ОСНАЦЕННЯ

⚠ОБЕРЕЖНО:

- Це оснащення або приладдя рекомендовано для використання з інструментами "Макіта", що описані в інструкції з експлуатації. Використання якогось іншого оснащення або приладдя може спричинити травмування. Оснащення або приладдя слід використовувати лише за призначенням.

У разі необхідності, отримати допомогу в більш детальному ознайомленні з оснащенням звертайтеся до місцевого Сервісного центру "Макіта".

- Наждачний папір (із отворами)
- Стандартний наждачний папір з клейкою основою та липучкою
- Перфорований лист
- Підкладка (під наждачний папір з клейкою основою та липучкою)