



ІНСТРУКЦІЯ З МОНТАЖУ

VINGA.UA



FACEBOOK



YOUTUBE



КРІПЛЕННЯ УНІВЕРСАЛЬНЕ ДО ПРОЕКТОРА

Universal projector mount

Торгова марка: VINGA.

Виробник:
NINGBO YEXIN Machinery Parts
Мануфактур КО, ЛТД
838, Квіханг Сауз Род, Економік
Девелопмент Ареа, Іньчжоу,
Нінбо, Китай

Імпортер в Україні:
ТзОВ "КОМЕЛ", Україна, 03062,
м. Київ, пр. Перемоги, 67

Trademark: VINGA.

Manufacturer:
NINGBO YEXIN Machinery Parts
Manufacture CO.,LTD.
NO.838 Qihang South Road, Economic
Development Area, Yinzhou, Ningbo,
China

EU importer:
GP2C Trading OÜ, Estonia, Tallinn,
Narva Road 7-634, post code 10117

PU10-4165

VINGA.UA

ТЕХНІЧНІ ХАРАКТЕРИСТИКИ

Тип кріплення: універсальне

Тип конструкції: регульоване

Кут повороту: -15 ~ +15°

VESA макс.: 370 x 370 мм

Максимальне навантаження: 25 кг

Регулювання довжини: 410-650 мм











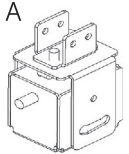
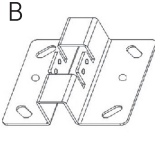
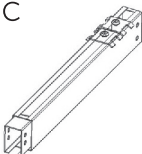
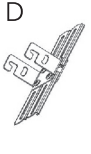

Вага: 1,30 кг



УВАГА!

Це кріплення для проектора слід встановлювати лише на бетонну або цегляну стелю/стіну.

СПИСОК КОМПОНЕНТІВ

 x1	 x1	 x1	 x1	 x4	 x2			
 x1	 4.3x10x1 x4	 M5x8 x17	 x4	 M4x12 x4	 M3x10 x4	 M6x60 x4	 M6 x4	 M6x10 x4

ГОРИЗОНТАЛЬНЕ КРІПЛЕННЯ

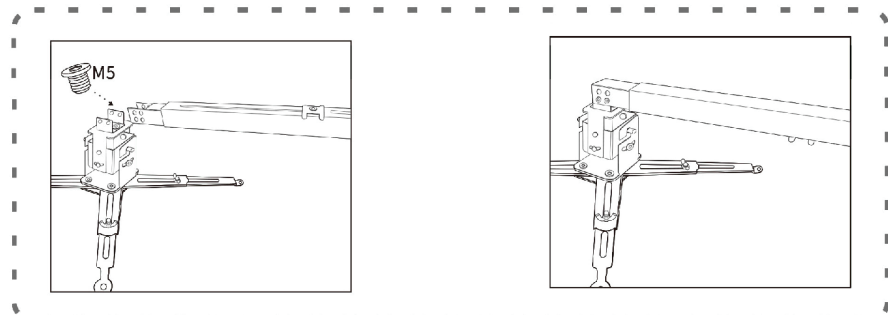

Відстань до стелі:
410 – 650 мм



Розмір адаптера:
макс. 370 x 370 мм



Максимальне навантаження:
25 кг

ВЕРТИКАЛЬНЕ КРІПЛЕННЯ

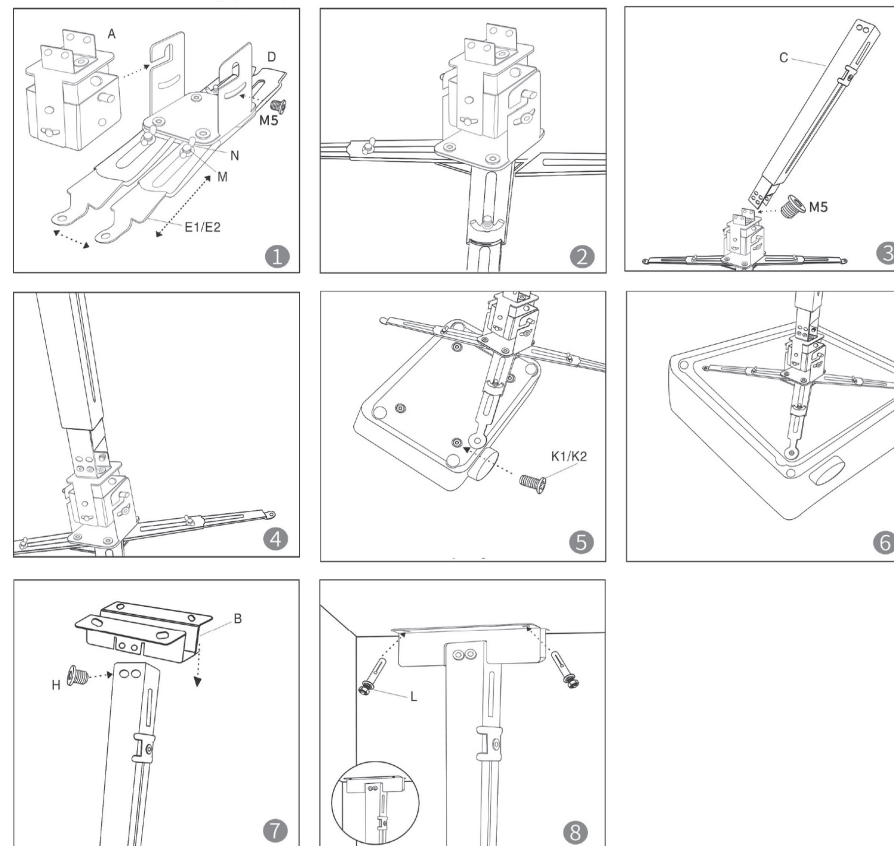

ІНСТРУКЦІЯ ЗА ДОГЛЯДОМ

Будь ласка, перевіряйте надійність кріплення кожні два місяці.

Якщо у вас виникли будь-які проблеми під час експлуатації і вам не під силу впоратися з ними самотужки, зверніться до фахівця.