

user's manual

■
посібник
користувача

■
руководство
пользователя

YUGO Smart 16

AIR DEHUMIDIFIER



■
USER'S MANUAL



YUGO Smart 16

AIR DEHUMIDIFIER

USER'S MANUAL



PLEASE KEEP THIS MANUAL FOR FURTHER REFERENCE!

Thank you for selecting our super quality dehumidifier. Please be sure to read this manual carefully before using it. If you have any questions, please contact the professional service for help. Keep the manual for further reference.

The dehumidifier will remove excess moisture from the air, creating a comfortable environment for your home and office. Its compact design allows you to easily move it to any room.

CONTENTS

■ PRECAUTIONS	6
■ SPECIFICATIONS	11
■ APPEARANCE	12
■ OPERATION	14
■ MAINTENANCE	23
■ TROUBLESHOOTING	26
■ DECOMMISSIONING	28

PRECAUTIONS



**Read the following notices carefully before operating this dehumidifier.
The warnings and notices must be observed effectively to ensure the safety of the operation.**

1. This appliance is intended to be used by expert or trained users in shops, in light industry and on farms, or for commercial use by lay persons.
2. This appliance can be used by children aged from 8 years and above and persons with reduced physical, sensory or mental capabilities or lack of experience and knowledge if they have been given supervision or instruction concerning use of the appliance in a safe way and understand the hazards involved. Children shall not play with the appliance. Cleaning and user maintenance shall not be made by children without supervision.
3. The unit is designed only for use with R-290(propane) gas as the designated refrigerant.
4. The refrigerant loop is sealed. Only a qualified technician should attempt to service!
5. Do not discharge the refrigerant into the atmosphere.
6. R-290 (propane) is flammable and heavier than air.
7. It collects first in low areas but can be circulated by the fans.
8. If propane gas is present or even suspected, do not allow untrained personnel to attempt to find the cause.
9. The propane gas used in the unit has no odor.
10. The lack of smell does not indicate a lack of escaped gas.
11. If a leak is detected, immediately evacuate all persons from the store, ventilate the room and contact the local fire department to advise them that a propane leak has occurred.
12. Do not let any persons back into the store until the qualified service technician has arrived and that technician advises that it is safe to return to the store.
13. No open flames, cigarettes or other possible sources of ignition should be used inside or in the vicinity of the units.
14. Component parts are designed for propane and non-incentive and non-sparking. Component parts shall only be replaced with identical repair parts.
15. If the supply cord is damaged, it must be replaced by the manufacturer, its service agent or similarly qualified persons in order to avoid a hazard.
16. The A-weighted sound pressure level is below 36dB.
17. The appliance shall be disconnected from its power source during service.

PRECAUTIONS

18. Always operate the unit from a power source of equal voltage, frequency and rating as indicated on the product identification plate.
19. Do not leave the unit running unattended.
20. Do not touch the air inlet or the aluminum fins of the unit.
21. Do not operate the unit if it is dropped, damaged or showing signs of product malfunction. Do not operate the product with damaged plug or cord. If it is not working properly, contact a qualified electrician or service centre for examination and repair, never try to dismantle it by yourself (user).
22. The unit shall be installed in accordance with national wiring regulations.
23. Do not use means to accelerate the defrosting process or to clean, other than those recommended by the manufacture.
24. The appliance shall be stored in a room without continuously operation sources (for example: open flames, an operating gas appliance or an operating electric heater).
25. The appliance shall be stored so as to prevent mechanical damage from occurring.
26. Do not piece or burn, even after use.
27. Be aware that refrigerants may not contain an odour.
28. Pipe-work shall be protected from physical damage and shall not be installed in an unventilated space, if that space is smaller than 12m².
29. Compliance with national gas regulations shall be observed.
30. Keep any required ventilation openings clear of obstruction.
31. The appliance shall be stored in a well-ventilated area where the room size corresponds to the room area as specified for operation.



PRECAUTIONS



Any person who is involved with working on or breaking into a refrigerant circuit should hold a current valid certificate from an industry-accredited assessment authority, which authorizes their competence to handle refrigerants safely in accordance with an industry, recognized assessment specification.



Servicing shall only be performed as recommended by the equipment manufacturer. Maintenance and repair requiring the assistance of other skilled personnel shall be carried out under the supervision of the person competent in the use of flammable refrigerants.

If you don't understand something or need help, please contact the dealer services.

SAFETY PRECAUTIONS ON SERVICING

Please follow these warnings when to undertake the following when servicing a dehumidifier with R290.

Checks to the area

Prior to beginning work on systems containing flammable refrigerants, safety checks are necessary to ensure that the risk of ignition is minimized. For repair to the refrigerating system, the following precautions shall be complied with prior to conducting work on the system.

Work procedure

Work shall be undertaken under a controlled procedure so as to minimize the risk of a flammable gas or vapor being present while the work is being performed.

General work area

All maintenance staff and others working in the local area shall be instructed on the nature of work being carried out. Work in confined spaces shall be avoided. The area around the workspace shall be sectioned off. Ensure that the conditions within the area have been made safe by control of flammable material.

PRECAUTIONS

Checking for presence of refrigerant

The area shall be checked with an appropriate refrigerant detector prior to and during work, to ensure the technician is aware of potentially flammable atmospheres. Ensure that the leak detection equipment being used is suitable for use with flammable refrigerants, i.e. no sparking, adequately sealed or intrinsically safe.

Presence of fire extinguisher

If any hot work is to be conducted on the refrigeration equipment or any associated parts, appropriate fire extinguishing equipment shall be available to hand. Have a dry powder or CO2 fire extinguisher adjacent to the charging area.

No ignition sources

No person carrying out work in relation to a refrigeration system which involves exposing any pipe work that contains or has contained flammable refrigerant shall use any sources of ignition in such a manner that it may lead to the risk of fire or explosion. All possible ignition sources, including cigarette smoking, should be kept sufficiently far away from the site of installation, repairing, removing and disposal, during which flammable refrigerant can possibly be released to the surrounding space. Prior to work taking place, the area around the equipment is to be surveyed to make sure that there are no flammable hazards or ignition risks. "No Smoking" signs shall be displayed.

Ventilated area

Ensure that the area is in the open or that it is adequately ventilated before breaking into the system or conducting any hot work. A degree of ventilation shall continue during the period that the work is carried out. The ventilation should safely disperse any released refrigerant and preferably expel it externally into the atmosphere.

Checks to the refrigeration equipment

Where electrical components are being changed, they shall be fit for the purpose and to the correct specification. At all times the manufacturer's maintenance and service guidelines shall be followed. In doubt consult the manufacturer's technical department for assistance.

PRECAUTIONS

The following checks shall be applied to installations using flammable refrigerants:

- The charge size is in accordance with the room size within which the refrigerant containing parts are installed;
- The ventilation machinery and outlets are operating adequately and are not obstructed;
- If an indirect refrigerating circuit is being used, the secondary circuit shall be checked for the presence of refrigerant;
- Marking to the equipment continues to be visible and legible. Markings and signs that are illegible shall be corrected;
- Refrigeration pipe or components are installed in a position where they are unlikely to be exposed to any substance which may corrode refrigerant containing components, unless the components are constructed of materials which are inherently resistant to being corroded or are suitably protected against being so corroded.

Checks to electrical devices

Repair and maintenance to electrical components shall include initial safety checks and component inspection procedures. If a fault exists that could compromise safety, then no electrical supply shall be connected to the circuit until it is satisfactorily dealt with. If the fault cannot be corrected immediately but it is necessary to continue operation, an adequate temporary solution shall be used. This shall be reported to the owner of the equipment so all parties are advised.

Initial safety checks shall include:

- those capacitors are discharged: this shall be done in a safe manner to avoid possibility of sparking;
- that there no live electrical components and wiring are exposed while charging, recovering or purging the system;
- that there is continuity of earth bonding.

SPECIFICATIONS

Model No.	YUGO Smart 16
Power Supply	AC220V-240V/50 Hz
Power Consumption	270 W (30 °C, RH 80%)
	225 W (27 °C, RH 60%)
Rated Current	1.4 A (30 °C, RH 80%)
	1.25 A (27 °C, RH 60%)
Dehumidify Capacity	16 L/Day (30 °C, RH 80%)
	9 L/Day (27 °C, RH 60%)
Noise	≤38 dB(A)
Airflow	150 m ³ /hr
Water Tank Capacity	2.0 L
Refrigerant/Charge	R290/65 g 

Note: Specifications subject to change without notice.

APPEARANCE

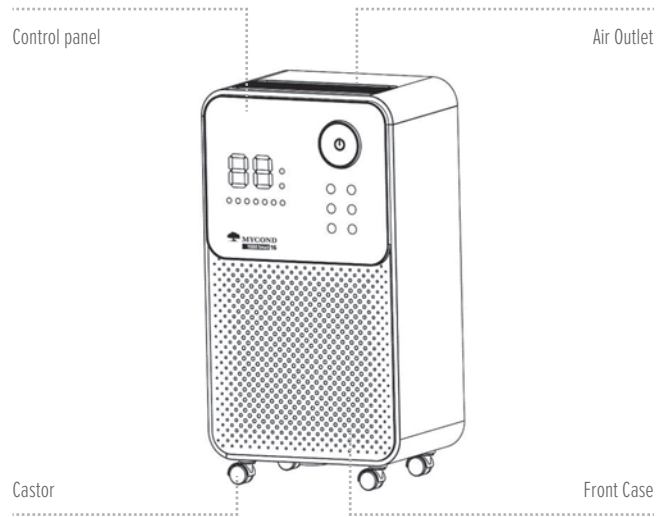

APPEARANCE

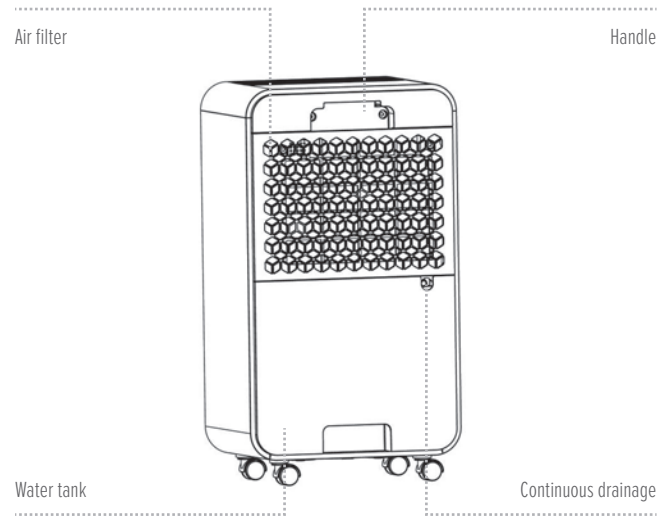

OPERATION

INSTALLATION

1. Place the unit on a firm, level surface in an area with at least 20cm of free space around it allow for proper air circulation.
2. Operate this unit in an ambient temperature from 5°C to 35°C.
3. Keep doors and windows close for better energy saving.
4. Do not operate in close proximity to walls, curtains, or other objects that may block inlet and outlet.
5. Do not operate the unit beneath furniture or where the air flow is restricted.
6. Do not operate or store the unit in direct sunlight or rain.

OPERATION

QUICK START GUIDE

Unpacking the appliance and check for any damage or scratches on the machine.

If tipped more than 45°, allow the unit to set upright for at least 2 hours before start up.



Check the bucket is empty and re-install correctly before plug in the dehumidifier. Be sure the bucket full indicator does not light up.



Press POWER to turn on the dehumidifier.



Press MODE repeatedly to choose Auto Sunny (60%RH), Auto Rainy (40%RH), or Continuous Drying.



Press SLEEP for silent operating with dim light before go to bed.



Press TIMER repeatedly to set a 1-hour to 24-hour delay OFF before you go out.



Press POWER again to turn the unit off.

For more operational instructions, please read the following pages.

OPERATION

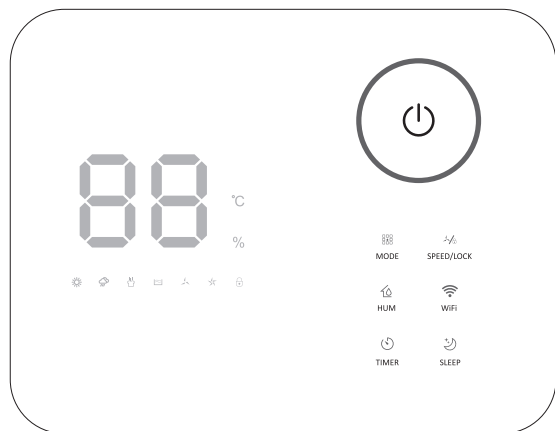

DIGITAL DISPLAY

Displays humidity value, Timer setting or Temperature.

1. The screen will display current relative humidity (%) when the machine is turned on. And display “—” when the machine is off.
2. The screen will display following function:
 - Timer set.
 - Error code.
 - Hat/Long press HUM key to display Room temperature (°C).
3. The indicators will light up when the corresponding function is turned on.

OPERATION



POWER

Press to switch the machine on or off.

Steady On: Humidity levels below 40% relative humidity.

Steady On: Above 40% and below 60% relative humidity.

Steady On: High humidity above 60% relative humidity.

Flashing Blue: Defrosting is in progress.

Flashing Red: Indicates the water tank is almost full.



MODE

Press to choose Sunny, Rainy and Continuous Drying mode.



FAN SPEED /SAFE LOCK

Press to choose fan speed High and Low. Hold this button to turn on or off child lock function.



HUMIDITY

Adjusts the humidity set-point within the range of 20%-95%.



WI-FI

Press and hold the Wifi button for about 3 seconds to connect or disconnect the Wi-Fi function.



TIMER

Sets a time for the unit to automatically start or stop.



SLEEP







Press to turn sleep mode on or off.

OPERATION

BUCKET FULL LIGHT

Lights up when water tank is almost full.



INDICATORS

-  Sunny
-  Rainy
-  Continuous drying
-  Low speed
-  High speed
-  Lights up when Child lock function is turned on.

OPERATION

DEHUMIDIFICATION MODE SETTING

Press **POWER** key to turn on the unit after plug in. The dehumidifier starts with sunny mode and air purifying function. Press **MODE** key repeatedly to switch the mode:

-  Sunny mode: auto dehumidifying with 60%RH, High fan speed.
-  Rainy mode: auto dehumidifying with 40%RH, high fan speed.
-  Continuous mode: continuous dehumidifying.

SET SLEEP MODE

Press **SLEEP** key to turn on sleep function. It will operate in silent mode with low fan speed and dims all the lights. Press any button to wake up the indicators. Press **SLEEP** key again to exit the sleep mode.

SET HUMIDITY (SETTING RANGE: 20%-95%)

Press the **HUM** key to check the humidity set-point under current mode. Press the **HUM** key repeatedly to adjust humidity set-point. Set appropriate humidity levels to create a comfortable environment.

Note. The **HUM** key cannot be set in the continuous mode.

WI-FI CONNECTION

The “MYCOND” app is available for android and iOS. Scan the corresponding QR code below to get directly to the download.

Note. Depending on the provider, there may be costs involved in downloading the app.



OPERATION

INFORMATION ON HOW TO USE THE APP

This appliance allows you to operate the appliance via your home net-work. A prerequisite is a permanent Wi-Fi connection to your router and the free app “MYCOND”.

We recommend disconnecting the appliance from the power supply when you are away from home to prevent unintentional switching on while you are on the road!

System Requirement for Use of the App

iOs 8.0 or higher

Android 4.1 or higher

Commissioning via the App

1. Install the “MYCOND” app. Create a user account.
2. Activate the Wi-Fi function in the settings of your appliance.
3. Place the appliance at a distance of about 5 meters to your router.
4. Press and hold the Wi-fi button for about 3 seconds. The Wi-Fi lamp will flash rapidly.
5. Launch the app and select “+”.
6. Select the “Dehumidifier (Wi-Fi)” in menu and follow the instructions on the display.
7. Once the appliance has been successfully connected, the Wi-Fi lamp lights up. Now you can operate the appliance using the app.
8. Press and hold the Timer button for about 3 seconds, the appliance disconnect, the Wi-Fi lamp lights off.
9. If the appliance cannot be successfully connected, turn off the dehumidifier and unplug the power cord, then plug in it again after 10 seconds and retry.

OPERATION

SET FAN SPEED

Press SPEED key to switch the speed between High speed and Low speed.

Note. The fan speed cannot be set when the indicator is off in sleep mode and defrosting progress.

CHILD LOCK FUNCTION

The child lock function is designed to prevent children from playing unit.

To active: Long press the SPEED/LOCK key for 5 seconds to disable all the buttons.

To unlock: Press and hold again to cancel the child lock.

OVERLOAD PROTECTION

In the event of a power loss, to protect the compressor there is a 3-minute delay until the compressor restarting.

TIMER SETTING (SETTING RANGE: 1HOUR-24HOURS)

To turn off (When power on): Press Timer key to turn on the timer function. Press Timer repeatedly to set the delay OFF time.

To turn on (When power off): Press Timer key to turn on the timer function. Press Timer repeatedly to set the delay ON time.

Cancel the timer: Press Timer repeatedly until the screen shows ‘00’

Note: when press POWER will also exit the timer setting.

OPERATION

WATER FULL INDICATOR

The machine automatically shuts off once the water tank is full, alerting the user through an indicator light and buzzing for 15 times. It reminds you to check:

- If the water tank is full, empty and re-install the water tank.
- If the water tank is not in position, the full indicator always on and the unit is inoperative.
- Re-install the tank correctly, and the unit will auto operating as your last setting.

ROOM TEMPERATURE INSPECTION

In addition to the humidity level, the digital display (11) can also indicate the current room temperature. Please check as follows: Press and hold the TIMER button for 5 seconds. The screen displays the temperature in degree Celsius.

AUTO DEFROST FUNCTION

At low room temperatures, frost may buildup at the evaporator reducing the airflow across it during dehumidifying. The unit will automatically start defrosting and the POWER indicator flashing. When the room temperature below 18 °C or the humidity sensor failures, the compressor stops for 10 minutes during the automatic defrost function and the fan keeps running.

MAINTENANCE

DRAINAGE INSTRUCTIONS

There are two ways of removal collected water produced by the unit..

1. Manual draining: Empty water tank by manual.
2. Continuous draining: Use gravity to drain condensate water by attaching a drain hose.

EMPTYING THE WATER TANK

1. Unplug the dehumidifier from its power source.
2. Pull on the water tank and simply slide out of the body of the dehumidifier.
3. Do not remove the float out of the tank. Make sure that the float can move freely and that it will actuate the level switch when the tank is full.
4. Clean the inside of the tank as well as the outside.
5. Allow the tank to air-dry completely and slide it back into place within the dehumidifier.
6. After you have replaced the tank, plug the unit back into its power source.

Warning! Use only mild soap, water and soft cloth. Do not use any commercial cleaning solvents.

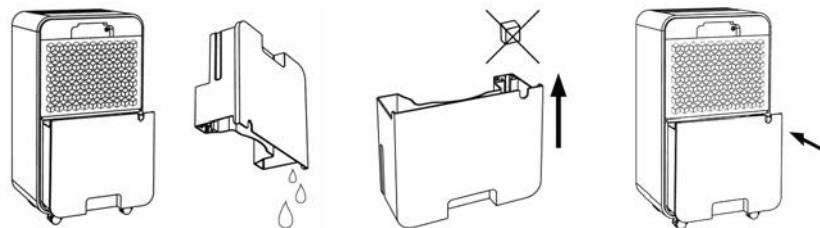

MAINTENANCE

CONTINUOUS DRAINAGE

Condensate water can be automatically flow into a bucket or drain by gravity with a water hose.

1. Set the unit in a horizontal surface and stable position.
2. Switch off the unit before operating.
3. Gently take out the water tank from the dehumidifier.
4. Securely and properly connect the drain hose and make sure it is not kinked and clear of obstruction.
5. Put back the water tank.
6. Place the outlet of hose over a drain or bucket and ensure that water could freely flow out of the unit.
7. Do not submerge the end of hose into water; otherwise it can cause "Air Lock" in the hose.

To avoid water spillage:

1. As the negative pressure of condensate drain pan is large, tilt the drain hose downward toward the floor. It is appropriate that the degree of inclination should exceed 20 degrees.
2. Straighten the hose to avoid a trap existing in the hose.



MAINTENANCE

CLEANING AND CARE

The air filter is removable for easy cleaning. Clean the air filter every two weeks. Do not operate the unit without an air filter, or the evaporator may be contaminated. Do not clean the appliance with any chemicals.

1. Switch off the unit and remove air filter.
Warning! Do not touch the evaporator surface with bare-hand, or could cause injury of your fingers.
2. Rinse the air filter under running water. The carbon filter cannot be washed with water. After 6 months of using a carbon filter, you should replace it if you need high air quality.
3. Re-install the air filter.

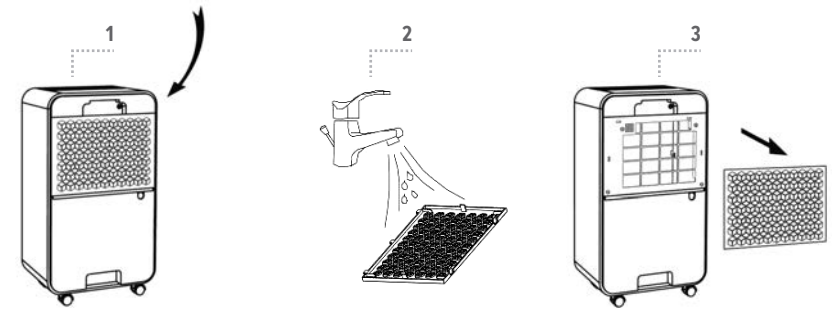

TROUBLESHOOTING

Problem	Possible Cause	Solution
The unit is not operating	Check the power connection in securely.	Insert the power cord securely into the wall Outlet.
	Check if the water level indicator lights up?	Empty the water tank and re-install correctly.
	Check the room temperature.	The range of operating temperature is 5-35 °C.
There is little formation of condensate	Check the air filter for dirt.	Clean the air filter as necessary.
	Check if the air duct is blocked.	To clear the obstacle.
	Check if the room temperature is below 20 °C.	This is normal. Low humidity in low temperature environment.
	Set humidity level is higher than current humidity value.	Set the humidity level below current humidity value.
Water Leakage	Overflow while moving the unit.	Empty the water tank before transport.
	Check if the drain hose is kinked or bends.	Straighten the hose to avoid a trap existing.
Excessive Noise	Check if the unit is securely positioned.	Place the unit on horizontal and firm ground.
	Check if any loose, vibrating parts.	Secure and tight the parts.
	Noise sounds like water flowing.	Noise comes from flowing refrigerant. This is normal.

TROUBLESHOOTING

Emitting hot		The air outlet is hotter than room temperature a bit.	This is normal. The compressor produce heat that has been removed by the air exhausted.
Error Code	E2	Humidity sensor dampened or failure.	To clean or replace the humidity sensor.
	CL	Display when Room temperature is below 5 °C (41 °F).	Normal. The compressor stops, and the fan keeps running.
	CH	Display when Room temperature is above 35 °C (95 °F).	Normal. The compressor stops, and the fan keeps running.
	LO	Display when Room relative humidity is below 20%RH.	Normal. The compressor stops, and the fan keeps running.
	HI	Display when Room relative humidity is above 95%RH.	Normal. The compressor and the fan keep running.



CAUTIONS:

- Switch off the unit and unplug it immediately if you notice something abnormal in the operation of the device.
- Then contact a qualified electrician.
- Do not dispose of electrical appliances as unsorted municipal waste, use special collection facilities.
- Contact your local authorities for information on available collection facilities.
- Releasing refrigerant into atmosphere is strictly forbidden! According to European Directive 2012/19 / EU on waste electrical and electronic equipment and transposition into national law, used electrical appliances must be collected separately and recycled in an environmentally sound manner.

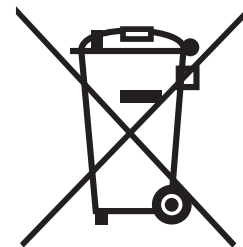

DECOMMISSIONING

STORAGE

Long-term storage: If you will not be using the unit for an extended period of time (more than a few weeks) it is best to clean the unit and dry it out completely. Please store the unit per the following steps.

1. Unplug the unit.
2. Empty the water tank and dry with a cloth.
3. Clean the filter and let the filter dry completely in a shaded area.
4. Collect the power cord at the tank and re-install it.
5. Re-install the filter at its position.
6. Preserving the machine in ventilating, dry, non-corrosive gas and safe place indoor.
7. The unit must be kept in upright position when in storage.

Attention! The evaporator inside the machine has to be dried out before the unit is packed to avoid component damage and molds. Unplug the unit and place it in a dry open area for days to dry it out. Another way to dry the unit is to set the humidity point more than 5% higher than the ambient humidity to force the fan to dry the evaporator for a couple of hours.

■
**ПОСІБНИК
КОРИСТУВАЧА**



YUGO Smart 16

**ОСУШУВАЧ
ПОВІТРЯ**



БУДЬ ЛАСКА, ЗБЕРЕЖІТЬ ЦЕЙ ПОСІБНИК ДЛЯ ПОДАЛЬШОГО ВИКОРИСТАННЯ!

Дякуємо вам за вибір нашого суперякісного осушувача. Будь ласка, уважно прочитайте цей посібник користувача перед його використанням. Якщо у вас виникли будь-які питання, будь ласка, зверніться до професійної служби по допомогу. Збережіть цей посібник користувача для подальшого використання.

Осушувач повітря видаляє зайву вологу з повітря, створюючи комфортні умови для вашого будинку і офісу. Завдяки своєму компактному дизайну, його можна легко переміщати до будь-якої кімнати.

■	ЗАПОБІЖНІ ЗАХОДИ	34
■	ТЕХНІЧНІ ХАРАКТЕРИСТИКИ	39
■	ЗОВНІШНІЙ ВИГЛЯД	40
■	ЕКСПЛУАТАЦІЯ	42
■	ОБСЛУГОВУВАННЯ	51
■	УСУНЕННЯ НЕСПРАВНОСТЕЙ	54
■	ВИВЕДЕННЯ З ЕКСПЛУАТАЦІЇ	56

ЗАПОБІЖНІ ЗАХОДИ



Уважно ознайомтеся з наступними попереджувальними позначеннями перед використанням цього приладу.

Попередження та повідомлення мають дотримуватися і бути прийняті до уваги для забезпечення безпеки при роботі з приладом.

1. Діти віком від 8 років та особи з обмеженими фізичними, сенсорними та розумовими можливостями чи недостатнім досвідом та знаннями можуть використовувати цей прилад лише під наглядом або після інструктажу щодо безпечного використання приладу, за умови, що вони усвідомлюють пов'язані з цим небезпеки. Не дозволяйте дітям гратися з приладом. Слідкуйте, щоб діти не чистили прилад і не виконували користувацьке технічне обслуговування без нагляду.
2. Пристрій розрахований на роботу лише з призначеним для нього холодоагентом – газом R290 (пропаном).
3. Контур холодоагенту герметизований. Його обслуговування повинен займатися лише кваліфікований технічний спеціаліст!
4. Не випускайте холодоагент в атмосферу.
5. Газ R290 (пропан) займистий і важчий, ніж повітря.
6. Він у першу чергу накопичується на низьких ділянках, проте циркулює під дією вентиляторів.
7. Якщо газоподібний пропан протікає, або хоча б є підозра, що він протікає, не допускайте непідготовлений персонал до пошуку та усунення несправності.
8. Газоподібний пропан, що використовується у пристрої, не має запаху.
9. Відсутність запаху газу ще не означає, що він не протікає.
10. У разі виявлення витoku необхідно евакуйовувати всіх із будівлі, провітрити приміщення і повідомити місцеве пожежне депо про витік пропану.
11. Не дозволяйте людям повертатися у приміщення, поки не прибуде кваліфікований спеціаліст із технічного обслуговування і не підтвердить, що це безпечно.
12. Не допускайте паління, використання відкритого полум'я та інших можливих джерел займання всередині чи поблизу пристроїв.
13. Компоненти пристрою розраховані на роботу з пропаном у негорючому та іскробезпечному середовищі. Для заміни компонентів використовуйте лише ідентичні запчастини.

ЗАПОБІЖНІ ЗАХОДИ

14. Якщо шнур живлення пошкоджений, для його заміни зверніться до виробника, його сервісного представника чи особи з аналогічною кваліфікацією, щоб уникнути небезпечної ситуації.
15. Амплітудно-зважений рівень звукового тиску менший, ніж 36 дБ.
16. Перш ніж обслуговувати пристрій, його потрібно від'єднати від джерела живлення.
17. Живлення на пристрій слід завжди подавати від джерела живлення з такою ж напругою, частотою і номінальними характеристиками, як вказано на паспортній табличці виробу.
18. Не залишайте пристрій працювати без нагляду.
19. Не доторкайтеся до отвору входу повітря чи алюмінієвих ребер пристрою.
20. Не експлуатуйте пристрій, якщо він падав, пошкоджений або має ознаки несправності.
21. Не експлуатуйте пристрій, якщо його вилка або шнур пошкоджені. Якщо пристрій не працює належним чином, зверніться до кваліфікованого електрика або сервісного центру для виконання діагностики та ремонту, і в жодному разі не намагайтеся розбирати його самостійно (силами користувача).
22. Пристрій необхідно встановити з дотриманням національних правил влаштування електропроводки.
23. Для прискорення процесу відтавання або чищення пристрою можна використовувати лише ті засоби, які рекомендує виробник.
24. Прилад слід тримати у приміщенні без постійних джерел тепла (як-от відкрите полум'я, працюючий газовий прилад або електронагрівник).
25. Зберігайте прилад таким чином, щоб не допустити його механічного пошкодження.
26. Не проколюйте і не спалюйте пристрій, навіть якщо він вже списаний.
27. Пам'ятайте, що холодоагент може не мати запаху.
28. Вжиті заходів для захисту трубопроводів від фізичних пошкоджень і не встановлюйте їх у місці, яке не вентилується, площею менше 12 м².
29. Дотримуйтеся місцевих правил поводження з газом.
30. Слідкуйте, щоб усі необхідні вентиляційні отвори не були загороджені.
31. Тримайте прилад у приміщенні, яке добре вентилується і має необхідну площу для його експлуатації.



ЗАПОБІЖНІ ЗАХОДИ



До роботи з контуром холодоагенту або його відкриття допускаються лише особи, які мають дійсний та актуальний сертифікат, який підтверджує їх компетентність у питаннях безпечного поводження з холодоагентами, виданий акредитованим галузевим атестаційним органом за загальноновизнаною галузєвою процедурою атестації.



Обслуговування слід здійснювати виключно за рекомендаціями виробника. Роботи з технічного обслуговування та ремонту, які потребують участі іншого кваліфікованого персоналу, повинні здійснюватися під наглядом особи, компетентної у питаннях використання займистих холодоагентів.

Якщо у вас виникли питання, або вам потрібна допомога, зверніться до фірми-продавця.

ЗАПОБІЖНІ ЗАХОДИ ПІД ЧАС ТЕХНІЧНОГО ОБСЛУГОВУВАННЯ

Під час обслуговування осушувача з холодоагентом R290 дотримуйтеся наведених нижче вказівок.

Перевірка робочої ділянки

Перш ніж працювати з системами, у яких міститься займистий холодоагент, обов'язково перевірте їх безпечність, щоб звести до мінімуму ризик займання. Виконуючи ремонт холодильної системи, перед роботою з системою потрібно вжити описаних нижче запобіжних заходів.

Процедура роботи

Процедуру роботи слід контролювати, щоб мінімізувати ризик присутності займистого газу чи пари у навколишньому середовищі під час роботи.

Загальна робоча ділянка

Обов'язково роз'ясніть характер роботи, що виконується, усьому персоналу, який займається технічним обслуговуванням, та іншим особам, що працюють поблизу. Уникайте роботи у тісному просторі. Ділянка навколо робочого місця повинна бути відгороджена. Організуйте контроль присутності займистих матеріалів, щоб гарантувати безпечні умови на ділянці.

ЗАПОБІЖНІ ЗАХОДИ

Перевірка присутності холодоагенту

Перед роботою та під час роботи перевіряйте ділянку за допомогою належного пристрою для виявлення холодоагенту, щоб у випадку появи потенційно займистої атмосфери технічний спеціаліст про це дізнався. Переконайтеся, що обладнання для виявлення витоків підходить для роботи з займистими холодоагентами, тобто не іскрить, належним чином герметизоване або має вибухозахищене виконання.

Наявність вогнегасника

Під час виконання будь-яких вогнєбезпечних робіт з холодильним обладнанням або пов'язаними з ним деталями потрібно мати наготові належне вогнегасне обладнання. Біля зони заправлення холодоагентом потрібно мати сухий порошковий або вуглекислотний вогнегасник.

Відсутність джерел займання

Під час виконання робіт із холодильною системою, які супроводжуються відкриттям трубопроводів, що містять або містять займистий холодоагент, не можна використовувати джерела займання у такий спосіб, що може створити загрозу пожежі або вибуху. Усі потенційні джерела займання, у тому числі паління, повинні бути достатньо віддалені від місця виконання робіт з монтажу, ремонту, демонтажу та утилізації, які можуть призвести до виходу займистого холодоагенту у навколишнє середовище. Перед роботою перевірте ділянку навколо обладнання, щоб переконатися у відсутності займистих речовин та джерел займання. Встановіть знаки «Не палити».

Вентиляція ділянки

Перш ніж відкривати систему або виконувати будь-які вогнєбезпечні роботи, переконайтеся, що робоча ділянка знаходиться під відкритим небом або належним чином вентильюється. Належна вентиляція повинна підтримуватися впродовж усього часу виконання роботи. Вентиляція повинна забезпечувати безпечне розсіяння холодоагенту, який виходить із системи, і – бажано – його відведення назовні в атмосферу.

Перевірки холодильного обладнання

У разі заміни електричних компонентів нові компоненти повинні відповідати призначенню і мати належні технічні характеристики. Завжди дотримуйтеся вказівок виробника щодо технічного обслуговування та догляду за обладнанням. У разі виникнення сумнівів зверніться за допомогою до технічного відділу компанії-виробника.

ЗАПОБІЖНІ ЗАХОДИ

Установки, у яких використовується займистий холодоагент, слід перевірити на відповідність таким вимогам:

- Кількість холодоагенту, що заправляється в систему, повинна відповідати розміру приміщення, у якому встановлені компоненти, що містять холодоагент.
- Вентиляційне обладнання та вихідні отвори працюють належним чином і не загороджені;
- У разі використання проміжного контура холодоагенту вторинний контур слід перевірити на присутність холодоагенту.
- Маркування на обладнанні помітне і розбірливе. Нерозбірливі маркування та знаки потрібно замінити.
- Холодильні трубопроводи та компоненти встановлені у такому положенні, що вони навряд чи контактуватимуть з будь-якою речовиною, яка може призвести до корозії компонентів, що містять холодоагент – за винятком випадків, коли такі компоненти виготовлені з матеріалів, які самі по собі стійкі до корозії або належним чином захищені від такої корозії.

Перевірки електричних пристроїв

У ході ремонту та технічного обслуговування електричних компонентів повинні виконуватися початкові перевірки безпеки та процедури огляду компонентів. За наявності будь-яких несправностей, які можуть загрозувати безпеці, не подавайте живлення на контур, поки несправність не буде належним чином усунена. Якщо несправність неможливо негайно усунути, а роботу необхідно продовжувати, застосуйте належне тимчасове рішення. Повідомте про це власника обладнання, щоб усі сторони були поінформовані.

Початкові перевірки безпеки повинні охоплювати такі моменти:

- переконайтеся, що конденсатори розряджені; це слід робити у безпечний спосіб, щоб виключити ризик іскріння;
- під час заправки, зливання холодоагенту чи продування системи переконайтеся у відсутності оголених деталей та проводки під напругою;
- перевірте заземлення на цілісність.

ТЕХНІЧНІ ХАРАКТЕРИСТИКИ

Модель	YUGO Smart 16
Електричне живлення	220-240 В змінного струму, 50 Гц
Споживана потужність	270 Вт (30 °C, 80%)
	225 Вт (27 °C, 60%)
Номінальний струм	1,4 А (30 °C, 80%)
	1,25 А (27 °C, 60%)
Продуктивність осушення	16 л/добу (30 °C, 80%)
	9 л/добу (27 °C, 60%)
Рівень шуму	≤38 дБ(А)
Повітрообмін	150 м ³ /год
Місткість контейнера для води	2 л
Кількість холодоагенту, що заправляється в систему	R290 / 65 г 

Примітка: Приведені вище технічні параметри можуть бути змінені без попереднього повідомлення.

ЗОВНІШНІЙ ВИГЛЯД

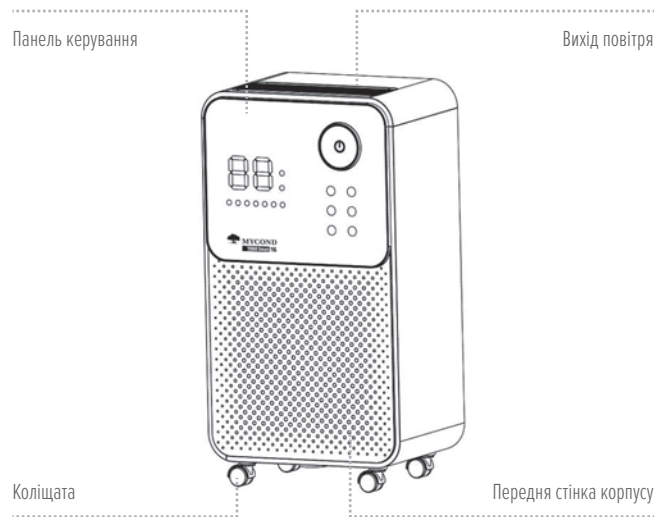

ЗОВНІШНІЙ ВИГЛЯД

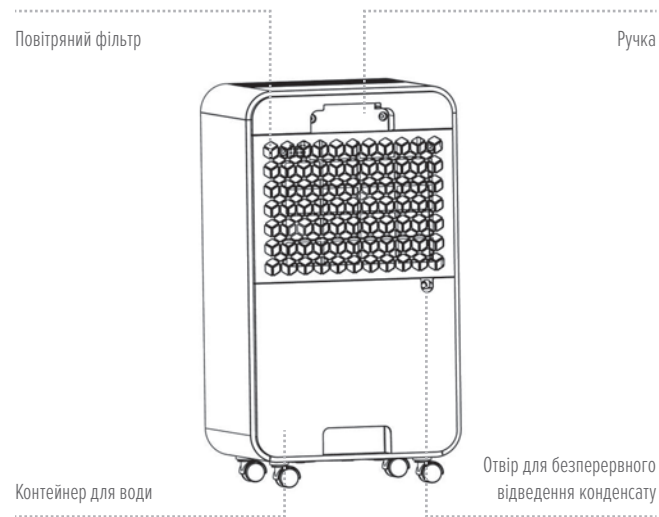

ЕКСПЛУАТАЦІЯ

ВСТАНОВЛЕННЯ

1. Встановіть пристрій на тверду рівну поверхню, залишивши не менше 20 см вільного простору навколо пристрою, щоб забезпечити належну циркуляцію повітря.
2. Експлуатуйте пристрій за температури навколишнього середовища від 5 °С до 35 °С.
3. Тримайте двері та вікна закритими, щоб краще зберігати енергію.
4. Не експлуатуйте пристрій близько до стін, штор чи інших предметів, які можуть загороджувати його вхідний чи вихідний отвір.
5. Не експлуатуйте пристрій під меблями або там, де предмети будуть заважати потоку повітря.
6. Не експлуатуйте і не зберігайте пристрій під прямими сонячними променями або під дощем.

ЕКСПЛУАТАЦІЯ

КЕРІВНИЦТВО ЗІ ШВИДКОГО ПУСКУ

Розпакуйте пристрій і перевірте його на наявність пошкоджень або подряпин.

Якщо кут нахилу перевищує 45°, то перед пуском залиште пристрій принаймні на 2 години, щоб він налаштувався на вертикальне положення.



Перш ніж вмикати осушувач у розетку, переконайтеся, що контейнер порожній, і правильно встановіть його назад на місце. Переконайтеся, що індикатор заповнення контейнера не загорівся.



Натисніть кнопку «ЖИВЛЕННЯ», щоб увімкнути осушувач.



Кілька разів натисніть на кнопку «РЕЖИМ», щоб вибрати режим «Автоматичний режим у сонячну погоду» (відносна вологість 60%), «Автоматичний режим у дощову погоду» (відносна вологість 40%) або «Безперервне осушення».



Перед сном натисніть кнопку «СОН», щоб пристрій працював безшумно з приглушеним світлом індикаторів.



Перед виходом з дому кілька разів натисніть на кнопку «ТАЙМЕР», щоб задати затримку вимкнення від 1 години до 24 годин.



Ще раз натисніть кнопку «ЖИВЛЕННЯ», щоб вимкнути пристрій.

Детальніші інструкції з експлуатації наведені на наступних сторінках.

ЕКСПЛУАТАЦІЯ

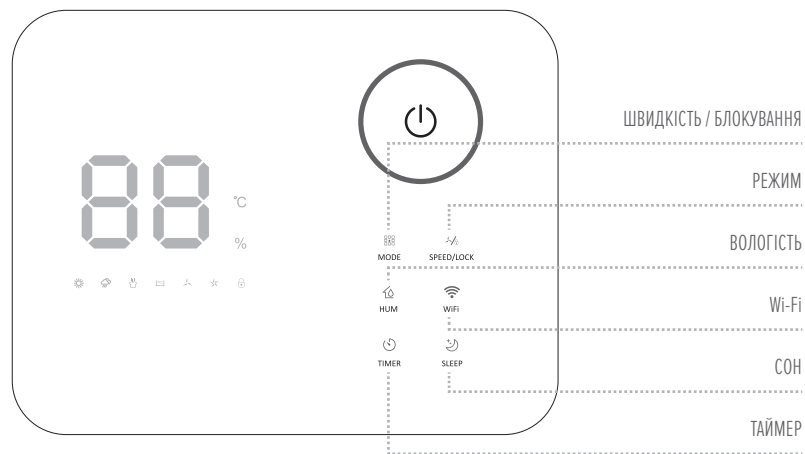

ЦИФРОВИЙ ДИСПЛЕЙ

Показує значення вологості, налаштування таймера або температуру.

1. При ввімкненні пристрою на екрані відобразиться поточна відносна вологість. Коли пристрій вимкнений, на екрані відображаються символи «—».
2. На екрані відображаються такі функції:
 - Налаштування таймера.
 - Код помилки.
 - Натисніть і утримуйте клавішу HUM (ВОЛОГІСТЬ), щоб відобразити температуру у приміщенні (°C).
3. При увімкненні функції загоряються відповідні індикатори.

ЕКСПЛУАТАЦІЯ



ЖИВЛЕННЯ

Натисніть цю кнопку, щоб увімкнути або вимкнути пристрій.

Вологість навколишнього середовища <40%, індикатор синього кольору

Вологість навколишнього середовища ≥40% та ≤60%, індикатор зеленого кольору.

Вологість навколишнього середовища >60%, індикатор червоного кольору.

Виконується відтавання, індикатор блимає синім кольором.

Контейнер для води майже повний, індикатор блимає червоним кольором.



РЕЖИМ

Натискайте цю кнопку, щоб вибрати режим «Сонячна погода», «Дощова погода» або «Постійне осушення».



ШВИДКІСТЬ ВЕНТИЛЯТОРА / ЗАПОБІЖНЕ БЛОКУВАННЯ

Натискайте цю кнопку, щоб вибрати «Високу» або «Низьку» швидкість вентилятора. Утримуйте цю кнопку, щоб увімкнути або вимкнути функцію блокування від дітей.



ВОЛОГІСТЬ

За допомогою цієї кнопки можна відрегулювати уставку вологості у діапазоні 20% – 95%.



WI-FI

Натисніть і утримуйте кнопку «Wi-Fi» протягом 3 секунд, щоб увімкнути або вимкнути Wi-Fi.



ТАЙМЕР

Дає змогу задати час автоматичного запуску чи зупинки пристрою.



СОН







Натисніть цю кнопку, щоб увімкнути або вимкнути режим сну.

ЕКСПЛУАТАЦІЯ

КОНТЕЙНЕР ДЛЯ ВОДИ ПОВНИЙ

Загоряється, коли контейнер для води майже повний.



ІНДИКАТОР РЕЖИМУ

-  Режим «Сонячна погода»
-  Режим «Дощова погода»
-  Режим «Безперервне осушення»
-  Низька швидкість повітряного потоку
-  Висока швидкість повітряного потоку
-  Горить, коли функція «Блокування від дітей» увімкнена.

ЕКСПЛУАТАЦІЯ

НАЛАШТУВАННЯ РЕЖИМУ ОСУШЕННЯ

Увімкнувши пристрій у розетку, натисніть клавішу «ЖИВЛЕННЯ», щоб увімкнути пристрій. Осушувач запуститься у режимі «Сонячна погода» з функцією осушення повітря. Кілька разів натисніть на клавішу «РЕЖИМ», щоб вибрати режим:

-  Режим «Сонячна погода»: автоматичне осушення до відносної вологості 60%, висока швидкість вентилятора.
-  Режим «Дощова погода»: автоматичне осушення до відносної вологості 40%, висока швидкість вентилятора.
-  Режим «Безперервне осушення»: безперервне осушення.

НАЛАШТУВАННЯ РЕЖИМУ СНУ

Натисніть клавішу «СОН», щоб увімкнути функцію сну. Пристрій почне працювати у безшумному режимі з низькою швидкістю вентилятора і приглушить світло всіх індикаторів. Щоб розбудити індикатори, натисніть на будь-яку кнопку. Щоб вийти з режиму сну, знову натисніть клавішу «СОН».

НАЛАШТУВАННЯ ВОЛОГІСТІ (ДІАПАЗОН НАЛАШТУВАННЯ: 20% – 95%)

Натисніть клавішу «ВОЛОГІСТЬ», щоб перевірити уставку вологості у поточному режимі. Щоб відрегулювати уставку вологості, кілька разів натисніть клавішу «ВОЛОГІСТЬ». Задайте комфортний рівень вологості.

Примітка. У режимі безперервного осушення налаштування вологості за допомогою клавіші «ВОЛОГІСТЬ» не працює.

ЗВ'ЯЗОК ПО WI-FI

Пристроєм можна керувати через застосунок MYCOND, доступний для Android та iOS. Відскануйте наведений нижче QR-код, щоб напряму завантажити застосунок.

Примітка. Залежно від вашого Інтернет-провайдера, завантаження застосунку може коштувати грошей.



ЕКСПЛУАТАЦІЯ

ЯК КОРИСУВАТИСЯ ЗАСТОСУНКОМ

Цим пристроєм можна керувати через домашню мережу. Для цього потрібне стабільне з'єднання Wi-Fi з вашим маршрутизатором та безплатний застосунок MYCOND.

Рекомендуємо від'єднувати пристрій від джерела живлення перед виходом із дому, щоб випадково не увімкнути його в дорозі!

Системні вимоги застосунку

iOs 8.0 або вище

Android 4.1 або вище

Запуск у роботу через застосунок

1. Встановіть застосунок MYCOND. Створіть обліковий запис.
2. Увімкніть функцію Wi-Fi у налаштуваннях вашого пристрою.
3. Розмістіть пристрій на відстані близько 5 метрів від вашого маршрутизатора.
4. Натисніть і утримуйте кнопку Wi-Fi близько 3 секунд. Лампочка Wi-Fi почне швидко блимати.
5. Запустіть застосунок і натисніть на символ «+».
6. Виберіть в меню «Осушувач (Wi-Fi)» і дотримуйтеся вказівок на дисплеї.
7. Після того, як пристрій успішно під'єднався, лампочка Wi-Fi погасне. Тепер ви можете керувати пристроєм через застосунок.
8. Щоб від'єднати пристрій, натисніть і утримуйте кнопку «Таймер» протягом 3 секунд: лампочка Wi-Fi погасне.
9. Якщо пристрій не вдалося під'єднати, вимкніть осушувач і вимкніть шнур живлення з розетки, а через 10 секунд знову увімкніть його в розетку і спробуйте ще раз.

ЕКСПЛУАТАЦІЯ

НАЛАШТУВАННЯ ШВИДКОСТІ ВЕНТИЛЯТОРА

Для перемикання між високою швидкістю та низькою швидкістю натискайте на клавішу «ШВИДКІСТЬ».

Примітка. Швидкість вентилятора не можливо налаштувати у режимі сну, коли індикатори вимкнені, та під час відтавання.

ФУНКЦІЯ БЛОКУВАННЯ ВІД ДІТЕЙ

Функція блокування від дітей не дозволяє дітям гратися з пристроєм.

Щоб увімкнути її: Натисніть і утримуйте клавішу «ШВИДКІСТЬ/БЛОКУВАННЯ» протягом 5 секунд, щоб заблокувати всі кнопки.

Щоб розблокувати кнопки: Знову натисніть і утримуйте цю клавішу, щоб вимкнути блокування від дітей.

ЗАХИСТ ВІД ПЕРЕВАНТАЖЕННЯ

Для захисту компресора у разі втрати живлення компресор перезапускається з 3-хвилинною затримкою.

НАЛАШТУВАННЯ ТАЙМЕРА (ДІАПАЗОН НАЛАШТУВАННЯ: 1 ГОДИНА – 24 ГОДИНИ)

Щоб запланувати вимкнення (коли живлення увімкнене): Натисніть клавішу Таймер, щоб увімкнути функцію таймера. Натисніть клавішу Таймер кілька разів, щоб задати затримку вимкнення.

Щоб запланувати увімкнення (коли живлення вимкнене): Натисніть клавішу Таймер, щоб увімкнути функцію таймера. Натисніть клавішу Таймер кілька разів, щоб задати затримку увімкнення.

Скинути таймер: Натискайте клавішу Таймер, поки на екрані не з'являться символи «00».

Примітка: при натисканні на кнопку ЖИВЛЕННЯ ви також вийдете з налаштувань таймера.

ЕКСПЛУАТАЦІЯ

ІНДИКАТОР ЗАПОВНЕННЯ КОНТЕЙНЕРА ДЛЯ ВОДИ

Коли контейнер для води заповнюється, пристрій автоматично вимикається, попереджуючи про це користувача за допомогою індикаторної лампи та 15 гудків. У цьому випадку потрібно виконати такі дії:

- Якщо контейнер для води повний, спорожніть його і встановіть на місце.
- Якщо контейнер для води не встановлений на місце, індикатор заповнення постійно горить, і пристрій не працює.
- Встановіть контейнер у правильне положення, і пристрій автоматично відновить роботу за останніми налаштуваннями.

ВІДОБРАЖЕННЯ ТЕМПЕРАТУРИ У ПРИМІЩЕННІ

Окрім рівня вологості, цифровий дисплей (11) також може показувати поточну температуру у приміщенні. Для цього виконайте такі дії: Натисніть і утримуйте кнопку «ТАЙМЕР» близько 5 секунд. На екрані відобразиться температура у градусах Цельсія.

ФУНКЦІЯ АВТОМАТИЧНОГО ВІДТАВАННЯ

Якщо температура у приміщенні низька, у випарнику може утворюватися лід, який перешкоджає протіканню повітря крізь випарник під час осушення. У цьому випадку пристрій автоматично розпочне відтавання; індикатор «ЖИВЛЕННЯ» при цьому буде блимати. Якщо температура у приміщенні менша, ніж 18 °С, або датчик вологості відмовив, то під час автоматичного відтавання компресор зупиняється на 10 хвилин, а вентилятор продовжує працювати.

ОБСЛУГОВУВАННЯ

ЗЛИВАННЯ КОНДЕНСАТУ

Зібрана вода, що утворюється під час роботи пристрою, може зливатися у два способи.

1. Зливання вручну: спорожніть контейнер для води вручну.
2. Безперервне відведення конденсату: під'єднайте до пристрою зливний шланг, щоб сконденсована вода зливалася під дією сили тяжіння.

СПОРОЖНЕННЯ КОНТЕЙНЕРА ДЛЯ ВОДИ

1. Від'єднайте осушувач від джерела живлення.
2. Вийміть контейнер для води, просто висунувши його з корпусу осушувача.
3. Не виймайте поплавець із контейнера. Переконайтеся, що поплавець може вільно рухатися і приведе в дію реле рівня, коли контейнер заповниться.
4. Очистіть контейнер зсередини та ззовні.
5. Залиште контейнер, щоб він повністю висохнув на повітрі, і засуньте його на місце в осушувач.
6. Повернувши контейнер на місце, знову увімкніть пристрій у джерело живлення.

Попередження! Пристрій можна мити лише м'яким мильним розчином, водою і м'якою ганчіркою. Не мийте пристрій жодними очисними розчинниками, які є на ринку.

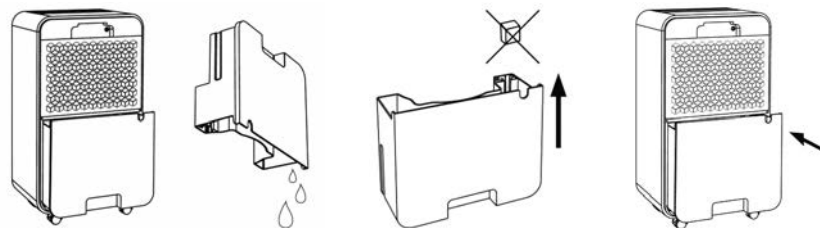

ОБСЛУГОВУВАННЯ

БЕЗПЕРЕРВНЕ ВІДВЕДЕННЯ КОНДЕНСАТУ

Водяний конденсат автоматично стікає у відро або стічний отвір під дією сили тяжіння.

1. Поставте пристрій у стійке положення на горизонтальну поверхню.
2. Вимкніть пристрій, перш ніж братися за роботу.
3. Обережно вийміть контейнер для води з осушувача.
4. Надійно та правильно під'єднайте зливний шланг і переконайтеся, що він не перегинається і не засмічений.
5. Встановіть контейнер для води на місце.
6. Розмістіть вихідний кінець шланга над зливним отвором чи відром і переконайтеся, що вода вільно витікає з пристрою.
7. Не занурюйте кінець шланга в воду, інакше у шлангу може виникнути «повітряна пробка».

Щоб вода не проливалася:

1. Оскільки піддон для зливання конденсату перебуває під значним розрідженням, нахиліть зливний шланг у напрямку підлоги. Кут нахилу повинен бути більшим, ніж 20 градусів.
2. Випрямте шланг, щоб у ньому не було непрохідних ділянок.



ОБСЛУГОВУВАННЯ

ОЧИЩЕННЯ ТА ДОГЛЯД

Повітряний фільтр виконаний знімним для полегшення чищення. Очищуйте повітряний фільтр кожні два дні. Не експлуатуйте пристрій без повітряного фільтра, інакше випарник може забруднитися. Не використовуйте для чищення приладу хімічні речовини.

1. Вимніть пристрій і вийміть повітряний фільтр.
Попередження! Не торкайтеся до поверхні випарника оголеними руками, інакше ви можете травмувати пальці.
2. Промийте повітряний фільтр під проточною водою. Вугільний фільтр не можна мити водою. Через 6 місяців використання вугільного фільтра його слід замінити, якщо вам потрібна висока якість повітря.
3. Встановіть повітряний фільтр на місце.

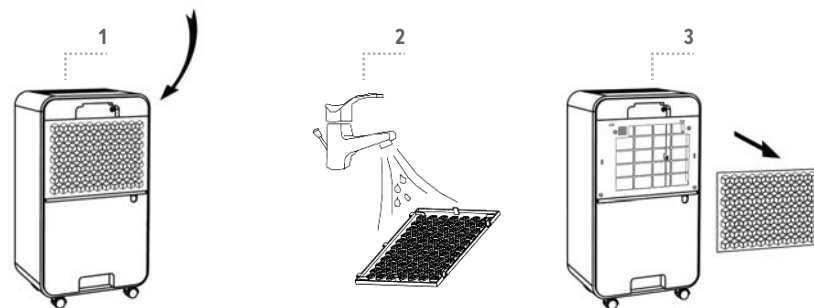

УСУНЕННЯ НЕСПРАВНОСТЕЙ

Несправність	Можлива причина	Вирішення
Пристрій не працює	Перевірте, чи надійно виконане з'єднання живлення.	Щільно вставте вилку шнура живлення у стіну розетки.
	Перевірте, чи загоряється індикатор рівня води.	Спорожніть контейнер для води і правильно встановіть його на місце.
	Перевірте температуру у приміщенні.	Діапазон робочих температур – 5-35 °C.
Утворюється мало конденсату	Перевірте, чи не забруднений повітряний фільтр.	За потреби прочистіть повітряний фільтр.
	Перевірте, чи не загороджений повітропровід.	Приберіть перешкоду.
	Перевірте, чи температура у приміщенні не стала нижчою, ніж 20 °C.	Це нормальне явище. Низька вологість у середовищі з низькою температурою.
	Задайте рівень вологості вищим, ніж поточне значення вологості.	Задайте рівень вологості нижчим, ніж поточне значення вологості.
Протікання води	Вода переливається через край при пересуванні пристрою.	Спорожніть контейнер для води, перш ніж пересувати пристрій.
	Переконайтеся, що зливний шланг не перекручений і не зігнутий.	Випрямте шланг, щоб у ньому не було непрохідних ділянок.
Помітний шум	Переконайтеся, що пристрій перебуває у стійкому положенні.	Поставте пристрій на тверду горизонтальну поверхню.
	Перевірте пристрій на наявність нещільно закріплених деталей, які вібрують.	Щільно закріпіть і затягніть деталі.
	Чутно шум, подібний до течії води.	Цей шум виникає через те, що у пристрої тече холодоагент. Це нормальне явище.
З пристрою виходить гаряче повітря	Температура повітря, що виходить із пристрою, трохи більша, ніж температура у приміщенні.	Це нормальне явище. Компресор виділяє тепло, яке відводиться з повітрям, що виходить із пристрою.

УСУНЕННЯ НЕСПРАВНОСТЕЙ

Код помилки			
E2		Датчик вологості намок або відмовив.	Очистіть або замініть датчик вологості.
CL		Відображається, коли температура у приміщенні нижча, ніж 5 °C (41 °F).	Це нормальне явище. Компресор зупиняється, а вентилятор продовжує працювати.
CH		Відображається, коли температура у приміщенні перевищує 35 °C (95 °F).	Це нормальне явище. Компресор зупиняється, а вентилятор продовжує працювати.
LO		Відображається, коли відносна вологість у приміщенні нижча, ніж 20%.	Це нормальне явище. Компресор зупиняється, а вентилятор продовжує працювати.
HI		Відображається, коли відносна вологість у приміщенні перевищує 95%.	Це нормальне явище. Компресор і вентилятор продовжують працювати.



ЗАСТЕРЕЖЕННЯ:

- Якщо ви помітили будь-які негаразди у роботі приладу, негайно вимкніть прилад і відключіть його від мережі електроживлення.
- Потім зверніться до кваліфікованого електрика.
- Не викидайте електроприлади як несортвані побутові відходи, використайте окремі пункти збору.
- Зв'яжіться з місцевими органами влади для отримання інформації про доступні пункти збору.
- Суворо забороняється випускати холодоагент в атмосферу! Згідно з Європейською Директивою 2012/19 / EU щодо відходів електричного та електронного обладнання та національними законами, у які вона була перенесена, використані електричні прилади необхідно збирати окремо і переробляти в екологічно безпечний спосіб.

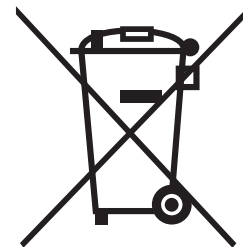

ВИВЕДЕННЯ З ЕКСПЛУАТАЦІЇ

ЗБЕРІГАННЯ

Тривале зберігання: Якщо пристрій не буде використовуватися протягом тривалого часу (більш ніж кілька тижнів), його слід почистити і повністю просушити. Щоб помістити пристрій на зберігання, виконайте такі дії:

1. Вимкніть пристрій із розетки.
2. Спорожніть контейнер для води і просушіть його ганчіркою.
3. Почистіть фільтр і залиште його у тіні, щоб він повністю висохнув.
4. Закріпіть шнур живлення на контейнері і встановіть контейнер назад у пристрій.
5. Встановіть фільтр на місце.
6. Зберігайте машину у безпечному сухому приміщенні, яке добре вентильється, і в якому немає агресивних газів.
7. Пристрій слід зберігати у вертикальному положенні.

Увага! Перш ніж запакувати пристрій, зачекайте, поки випарник усередині пристрою висохне, щоб уникнути пошкодження його компонентів та утворення плісняви. Вийміть вилку пристрою з розетки і на кілька днів помістіть пристрій у сухе відкрите місце, щоб він висохнув. Пристрій також можна висушити, задавши уставку вологості такою, щоб вона більш ніж на 5% перевищувала вологість навколишнього середовища: це змусить вентилятор висушувати випарник протягом кількох годин.

■
**РУКОВОДСТВО
ПОЛЬЗОВАТЕЛЯ**



YUGO Smart 16

**ОСУШИТЕЛЬ
ВОЗДУХА**

РУКОВОДСТВО ПОЛЬЗОВАТЕЛЯ



ПОЖАЛУЙСТА, СОХРАНИТЕ ЭТО РУКОВОДСТВО ДЛЯ ДАЛЬНЕЙШЕГО ИСПОЛЬЗОВАНИЯ!

Благодарим вас за выбор нашего суперкачественного осушителя. Пожалуйста, внимательно прочитайте это руководство перед его использованием. Если у вас возникли какие-либо вопросы, пожалуйста, обратитесь в профессиональную службу за помощью. Сохраните руководство для дальнейшего использования.

Осушитель воздуха удаляет излишнюю влагу из воздуха, создавая комфортные условия для вашего дома и офиса. Благодаря своему компактному дизайну его можно легко перемещать в любую комнату.

СОДЕРЖАНИЕ

■	МЕРЫ ПРЕДОСТОРОЖНОСТИ	62
■	ТЕХНИЧЕСКИЕ ХАРАКТЕРИСТИКИ	67
■	ВНЕШНИЙ ВИД	68
■	ЭКСПЛУАТАЦИЯ	70
■	ОБСЛУЖИВАНИЕ	79
■	УСТРАНЕНИЕ НЕИСПРАВНОСТЕЙ	82
■	ВЫВОД ИЗ ЭКСПЛУАТАЦИИ	84

МЕРЫ ПРЕДОСТОРОЖНОСТИ



Внимательно ознакомьтесь со следующими предупреждающими обозначениями перед использованием этого прибора.

Предупреждения и уведомления должны соблюдаться и быть приняты во внимание для обеспечения безопасности при работе с прибором.

1. Детям возрастом от 8 лет и лицам с ограниченными физическими, сенсорными и умственными возможностями либо недостатком опыта и знаний разрешается использовать это устройство только под надзором или после того, как они были проинструктированы касательно безопасного использования устройства, при условии, что они осознают сопряженные с этим риски. Не позволяйте детям играть с устройством. Не позволяйте детям чистить устройство и выполнять пользовательское техническое обслуживание без надзора.
2. Устройство может работать только с предусмотренным хладагентом – газом R290 (пропаном).
3. Контур хладагента герметизирован. Его обслуживанием должен заниматься исключительно квалифицированный технический специалист!
4. Не выпускайте хладагент в атмосферу.
5. Газ R290 (пропан) горючий и тяжелее, чем воздух.
6. Он в первую очередь скапливается на низких участках, однако циркулирует под действием вентиляторов.
7. В случае утечки или даже риска утечки газообразного пропана не позволяйте неподготовленному персоналу искать и устранять неисправность.
8. Газообразный пропан, используемый в устройстве, не имеет запаха.
9. Отсутствие запаха не свидетельствует об отсутствии утечек.
10. В случае обнаружения утечки необходимо эвакуировать всех из здания, проветрить помещение и сообщить в местное пожарное депо об утечке пропана.
11. Не позволяйте никому возвращаться в помещение до прибытия квалифицированного специалиста по техническому обслуживанию, который должен сначала подтвердить, что это безопасно.
12. Исключите курение, использование открытого пламени и других возможных источников возгорания внутри или вблизи устройства.
13. Компоненты устройства рассчитаны на работу с пропаном в негорючей и искробезопасной среде. Для замены компонентов следует использовать только идентичные запчасти.

МЕРЫ ПРЕДОСТОРОЖНОСТИ

14. Если шнур питания поврежден, во избежание опасности обратитесь к производителю, его сервисному представителю или лицу аналогичной квалификации, чтобы его заменить.
15. Амплитудно-взвешенный уровень звукового давления составляет менее 36 дБ.
16. Перед обслуживанием устройство необходимо отключить от источника питания.
17. Устройство всегда должно питаться от источника питания с теми же напряжением, частотой и номинальными характеристиками, что указаны на паспортной табличке изделия.
18. Не оставляйте работающее устройство без надзора.
19. Не прикасайтесь к отверстию входа воздуха или алюминиевым ребрам устройства.
20. Не эксплуатируйте устройство, если оно упало, повреждено или имеет признаки неисправности.
21. Не эксплуатируйте устройство, если его вилка или шнур питания повреждены. Если устройство не работает должным образом, обратитесь к квалифицированному электрику либо в сервисный центр для выполнения диагностики и ремонта, но ни в коем случае не пытайтесь разбирать его самостоятельно (усилиями пользователя).
22. При установке устройства следует соблюдать национальные правила устройства электропроводки.
23. Для ускорения процесса оттаивания или чистки устройства можно использовать только рекомендуемые производителем средства.
24. В помещении, где находится устройство, не должно быть постоянных источников тепла (таких как открытое пламя, работающий газовый прибор или электронагреватель).
25. Храните устройство таким образом, чтобы оно не получило механического повреждения.
26. Запрещается прокалывать и сжигать устройство, даже если оно списано.
27. Помните, что хладагент может не иметь запаха.
28. Примите меры для защиты трубопроводов от физических повреждений и не устанавливайте их в местах без вентиляции площадью менее 12 м².
29. Соблюдайте местные правила обращения с газом.
30. Не загромождайте необходимые вентиляционные отверстия.
31. Держите устройство в хорошо вентилируемом помещении, имеющем необходимую площадь для его эксплуатации.



МЕРЫ ПРЕДОСТОРОЖНОСТИ



Работать с контуром хладагента или вскрывать его разрешено только лицам, имеющим действующий и актуальный сертификат, который подтверждает их компетентность в вопросах безопасного обращения с хладагентом, выданный аккредитованным отраслевым аттестационным органом по общепризнанной процедуре аттестации.



При обслуживании следует неукоснительно соблюдать рекомендации производителя. Работы по техническому обслуживанию и ремонту, требующие вмешательства другого квалифицированного персонала, должны осуществляться под надзором лица, компетентного в вопросе использования горючих хладагентов. Если вы нуждаетесь в объяснениях или помощи, обратитесь к фирме-продавцу.

МЕРЫ ПРЕДОСТОРОЖНОСТИ ПРИ ОБСЛУЖИВАНИИ

При обслуживании осушителя с хладагентом R290 соблюдайте следующие указания.

Проверка рабочего участка

Прежде чем работать с системами, содержащими горючий хладагент, обязательно проверьте их безопасность, чтобы свести к минимуму риск воспламенения. При ремонте холодильной системы следует принять описанные далее меры, прежде чем работать с системой.

Процедура работы

Процедуру работы следует контролировать, чтобы свести к минимуму риск присутствия горючего газа или пара в окружающей среде во время работы.

Общий рабочий участок

Обязательно разъясните характер выполняемой работы всему персоналу, который занимается техническим обслуживанием, и другим лицам, работающим поблизости. Избегайте работы в тесном пространстве. Участок вокруг рабочего места должен быть огражден. Обеспечьте контроль присутствия горючих материалов, чтобы гарантировать безопасные условия на участке.

МЕРЫ ПРЕДОСТОРОЖНОСТИ

Проверка на присутствие хладагента

Перед работой и во время работы проверяйте участок с помощью надлежащего устройства для обнаружения хладагента, чтобы в случае появления потенциально горючей атмосферы технический специалист об этом узнал. Убедитесь, что оборудование для обнаружения утечек подходит для работы с горючими хладагентами, то есть не искрит, надлежащим образом герметизировано либо имеет взрывозащищенное исполнение.

Наличие огнетушителя

При выполнении любых огнеопасных работ с холодильным оборудованием или связанными с ним деталями следует иметь наготове надлежащее огнетушащее оборудование. Возле зоны заправки холодоагентом следует держать сухой порошковый или углекислотный огнетушитель.

Отсутствие источников возгорания

Во время выполнения работ с холодильной системой, предусматривающих вскрытие трубопроводов, которые содержат или ранее содержали горючий хладагент, нельзя использовать источники возгорания таким образом, который может создавать риск возгорания или взрыва. Все потенциальные источники возгорания, в том числе курение, должны быть достаточно удалены от места выполнения работ по монтажу, ремонту, демонтажу и утилизации, способных привести к истечению хладагента в окружающую среду. Перед работой проверьте участок вокруг оборудования на предмет отсутствия горючих веществ и источников возгорания. Установите знаки «Не курить».

Вентиляция участка

Прежде чем вскрывать систему или выполнять какие-либо огнеопасные работы, убедитесь, что рабочий участок расположен под открытым небом или достаточно хорошо вентилируется. В течение всего времени выполнения работы на участке должна поддерживаться надлежащая вентиляция. Вентиляция должна обеспечивать безопасное рассеивание хладагента, исходящего из системы, и желательного его отвод наружу в атмосферу.

Проверки холодильного оборудования

В случае замены электрических компонентов новые запчасти должны соответствовать назначению и иметь подходящие технические характеристики. Неукоснительно соблюдайте указания производителя касательно обслуживания и ухода за оборудованием. При наличии сомнений обратитесь за помощью в технический отдел компании-производителя.

МЕРЫ ПРЕДОСТОРОЖНОСТИ

Установки, работающие на горячем хладагенте, следует проверять на соответствие следующим требованиям:

- Количество хладагента, направляемого в систему, должно соответствовать размеру помещения, в котором установлены содержащие хладагент компоненты.
- Вентиляционное оборудование и выходные отверстия работают надлежащим образом и не заграждены.
- При наличии промежуточного контура хладагента вторичный контур следует проверить на присутствие хладагента.
- Маркировки на оборудовании заметные и разборчивые. Незаборчивые маркировки и знаки следует заменить.
- Холодильные трубопроводы и компоненты установлены в таком положении, которое исключает их контакт с любым веществом, способным вызвать коррозию содержащих хладагент компонентов – кроме случаев, когда такие компоненты изготовлены из материалов, которые обладают стойкостью к коррозии либо надлежащим образом защищены от такой коррозии.

Проверки электрических устройств

Ремонт и техническое обслуживание электрических компонентов должны включать в себя начальные проверки безопасности и процедуры осмотра компонентов. При наличии любых неисправностей, которые могут представлять угрозу для безопасности, не запитывайте контур, пока неисправность не будет надлежащим образом устранена. Если неисправность невозможно немедленно устранить, а работу необходимо продолжать, используйте надлежащее временное решение. Сообщите об этом владельцу оборудования, чтобы все стороны были уведомлены.

Начальные проверки безопасности должны учитывать следующие моменты:

- убедитесь, что конденсаторы разряжены; это следует делать с соблюдением мер предосторожности, чтобы исключить риск искрения;
- во время заправки, слива хладагента или продувки системы убедитесь в отсутствии оголенных деталей и проводки под напряжением;
- проверьте целостность заземления.

ТЕХНИЧЕСКИЕ ХАРАКТЕРИСТИКИ

Модель	YUGO Smart 16
Электрическое питание	220-240 В переменного тока, 50 Гц
Потребляемая мощность	270 Вт (30 °С, 80%)
	225 Вт (27 °С, 60%)
Номинальный ток	1,4 А (30 °С, 80%)
	1,25 А (27 °С, 60%)
Продуктивность осушения	16 л/сутки (30 °С, 80%)
	9 л/сутки (27 °С, 60%)
Уровень шума	≤38 дБ(А)
Воздухообмен	150 м ³ /час
Емкость контейнера для воды	2 л
Количество заправки хладагентом	R290 / 65 г 

Примечание: Технические характеристики могут быть изменены без предупреждения.

ВНЕШНИЙ ВИД

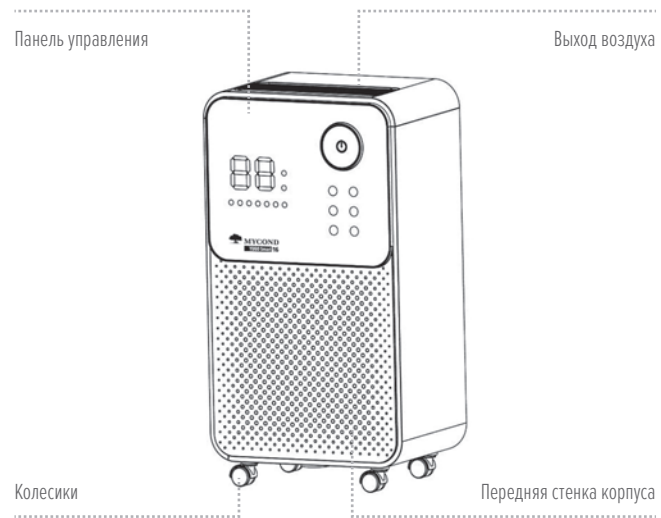

ВНЕШНИЙ ВИД

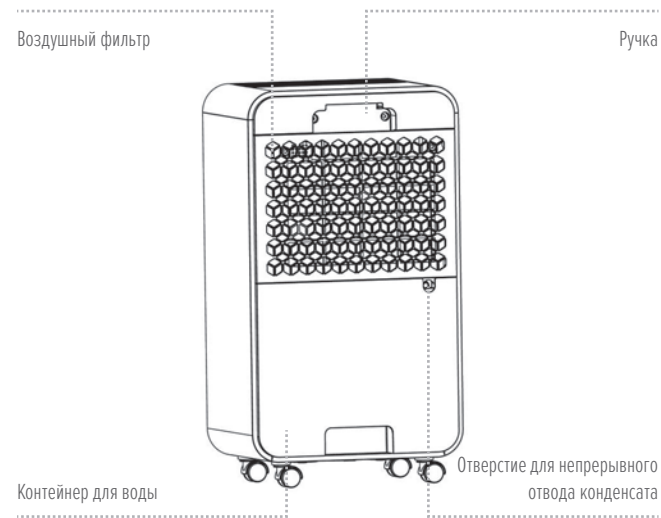

ЭКСПЛУАТАЦИЯ

УСТАНОВКА

1. Установите устройство на твердую ровную поверхность, оставив вокруг устройства не менее 20 см свободного пространства, чтобы обеспечить надлежащую циркуляцию воздуха.
2. Устройство следует эксплуатировать при температуре окружающей среды от 5 °С до 35 °С.
3. Держите двери и окна закрытыми, чтобы лучше сохранять энергию.
4. Не эксплуатируйте устройство вблизи стен, штор или других предметов, способных загораживать его входное или выходное отверстие.
5. Не эксплуатируйте устройство под мебелью или в местах, где есть препятствия для потока воздуха.
6. Не эксплуатируйте и не храните устройство под прямыми солнечными лучами или под дождем.

ЭКСПЛУАТАЦИЯ

РУКОВОДСТВО ПО БЫСТРОМУ ПУСКУ

Распакуйте устройство и проверьте его на наличие повреждений или царапин.

Если угол наклона превышает 45°, перед пуском оставьте устройство хотя бы на 2 часа, чтобы оно настроилось на вертикальное положение.



Прежде чем включать осушитель в розетку, убедитесь, что его контейнер пуст, и правильно установите его обратно на место. Убедитесь, что индикатор заполнения контейнера не горит.



Нажмите кнопку «ПИТАНИЕ», чтобы включить осушитель.



Несколько раз нажмите на кнопку «РЕЖИМ», чтобы выбрать режим «Автоматический режим в солнечную погоду» (относительная влажность 60%), «Автоматический режим в дождливую погоду» (относительная влажность 40%) либо «Непрерывное осушение».



Перед сном нажмите кнопку «СОН», чтобы устройство работало бесшумно с приглушенными светом индикаторов.



Перед выходом из дома несколько раз нажмите на кнопку «ТАЙМЕР», чтобы задать задержку выключения устройства – от 1 часа до 24 часов.



Еще раз нажмите кнопку «ПИТАНИЕ», чтобы выключить осушитель.

Более подробные инструкции по эксплуатации приведены на следующих страницах.

ЭКСПЛУАТАЦИЯ

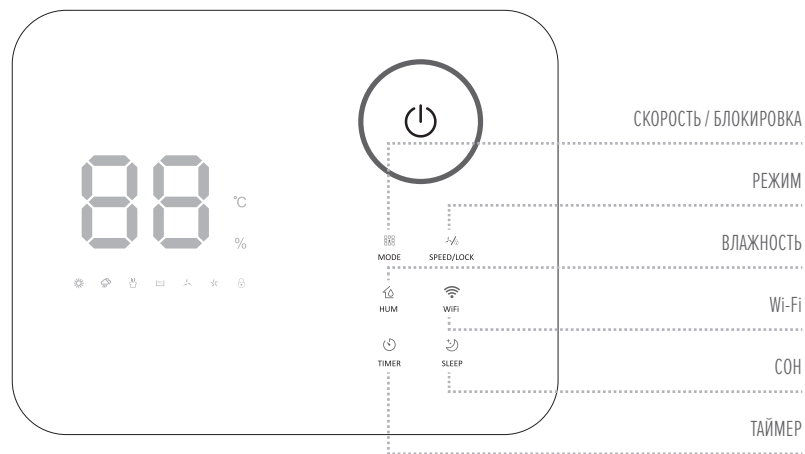

ЦИФРОВОЙ ДИСПЛЕЙ

Отображает значение влажности, настройки таймера или температуру.

1. При включении устройства на экране отображается текущая относительная влажность. Когда устройство выключено, на экране отображаются символы «—».
2. На экране отображаются следующие функции:
 - Настройка таймера.
 - Код ошибки.
 - Нажмите и удерживайте клавишу HUM (ВЛАЖНОСТЬ), чтобы отобразить температуру в помещении (°C).
3. При включении функции загораются соответствующие индикаторы.

ЭКСПЛУАТАЦИЯ



ПИТАНИЕ

Нажмите эту кнопку, чтобы включить или выключить устройство.

Влажность окружающей среды <40%, индикатор синего цвета

Влажность окружающей среды ≥40% и ≤60%, индикатор зеленого цвета.

Влажность окружающей среды >60%, индикатор красного цвета.

Выполняется оттаивание, индикатор мигает синим цветом.

Контейнер для воды почти заполнен, индикатор мигает красным цветом.



РЕЖИМ

Нажимайте эту кнопку, чтобы выбрать режим «Солнечная погода», «Дожливая погода» либо «Непрерывное осушение».



СКОРОСТЬ ВЕНТИЛЯТОРА / ПРЕДОХРАНИТЕЛЬНАЯ БЛОКИРОВКА

Нажимайте эту кнопку, чтобы выбрать «Высокую» или «Низкую» скорость вентилятора. Удерживайте эту кнопку, чтобы включить или выключить функцию блокировки от детей.



ВЛАЖНОСТЬ

Эта кнопка позволяет отрегулировать уставку влажности в диапазоне 20% – 95%.



WI-FI

Нажмите и удерживайте кнопку «Wi-Fi» в течение 3 секунд, чтобы включить или выключить Wi-Fi.



ТАЙМЕР

Позволяет задать время автоматического пуска или остановки устройства.



СОН







Нажмите эту кнопку, чтобы включить или выключить режим сна.

ЭКСПЛУАТАЦИЯ

КОНТЕЙНЕР ДЛЯ ВОДЫ ЗАПОЛНЕН

Загорается, когда контейнер для воды почти полон.



ИНДИКАТОР РЕЖИМА

-  Режим «Солнечная погода»
-  Режим «Дождливая погода»
-  Режим «Непрерывное осушение»
-  Низкая скорость воздушного потока
-  Высокая скорость воздушного потока
-  Горит, если включена функция «Блокировка от детей».

ЭКСПЛУАТАЦИЯ

НАСТРОЙКА РЕЖИМА ОСУШЕНИЯ

Включив устройство в розетку, нажмите клавишу «ПИТАНИЕ», чтобы включить устройство. Осушитель запустится в режиме «Солнечная погода» с функцией осушения воздуха. Несколько раз нажмите на клавишу «РЕЖИМ», чтобы выбрать режим:

-  Режим «Солнечная погода»: автоматическое осушение до относительной влажности 60%, высокая скорость вентилятора.
-  Режим «Дождливая погода»: автоматическое осушение до относительной влажности 40%, высокая скорость вентилятора.
-  Режим «Непрерывное осушение»: непрерывное осушение.

НАСТРОЙКА РЕЖИМА СНА

Нажмите клавишу «СОН», чтобы включить функцию сна. Устройство начнет работать в бесшумном режиме с низкой скоростью вентилятора и приглушит свет всех индикаторов. Для пробуждения индикаторов нажмите любую кнопку. Для выхода из режима сна опять нажмите клавишу «СОН».

НАСТРОЙКА ВЛАЖНОСТИ (ДИАПАЗОН НАСТРОЙКИ: 20% – 95%)

Нажмите клавишу «ВЛАЖНОСТЬ», чтобы проверить уставку влажности в текущем режиме. Чтобы отрегулировать уставку влажности, несколько раз нажмите клавишу «ВЛАЖНОСТЬ». Задайте уровень влажности, который для вас комфортен.

Примечание. В режиме непрерывного осушения настройка влажности с помощью клавиши «ВЛАЖНОСТЬ» не работает.

СВЯЗЬ ПО WI-FI

Для управления устройством можно использовать приложение MYCOND, доступное для Android и iOS. Отсканируйте приведенный ниже QR-код, чтобы напрямую загрузить приложение.

Примечание. В зависимости от вашего Интернет-провайдера, сама загрузка приложения может быть платной.



ЭКСПЛУАТАЦИЯ

КАК ПОЛЬЗОВАТЬСЯ ПРИЛОЖЕНИЕМ

Этим устройством можно управлять по домашней сети. Для этого понадобится стабильное соединение Wi-Fi с вашим маршрутизатором и бесплатное приложение MYCOND.

Советуем отключать устройство от источника питания перед уходом из дома, чтобы случайно не включить его в пути!

Системные требования приложения

iOs 8.0 и выше

Android 4.1 и выше

Запуск в работу через приложение

1. Установите приложение MYCOND. Создайте учетную запись.
2. Включите функцию Wi-Fi в настройках своего устройства.
3. Расположите устройство на расстоянии около 5 метров от вашего маршрутизатора.
4. Нажмите и удерживайте кнопку Wi-Fi около 3 секунд. Лампочка Wi-Fi начнет быстро мигать.
5. Запустите приложение и нажмите на символ «+».
6. Выберите меню «Осушитель (Wi-Fi)» и следуйте указаниям на дисплее.
7. После того, как устройство успешно подключится, лампочка Wi-Fi погаснет. Теперь вы можете управлять устройством через приложение.
8. Чтобы отключить устройство, нажмите и удерживает кнопку «Таймер» в течение 3 секунд: лампочка Wi-Fi погаснет.
9. Если устройство не удалось подключить, выключите осушитель и выньте вилку питания из розетки, подождите 10 секунд, после чего опять включите устройство в розетку и повторите попытку.

ЭКСПЛУАТАЦИЯ

НАСТРОЙКА СКОРОСТИ ВЕНТИЛЯТОРА

Для переключения между высокой скоростью и низкой скоростью нажимайте на клавишу «СКОРОСТЬ».

Примечание. Скорость вентилятора невозможно настроить в режиме сна, когда индикаторы включены, и во время оттаивания.

ФУНКЦИЯ БЛОКИРОВКИ ОТ ДЕТЕЙ

Функция блокировки от детей не позволяет детям играть с устройством.

Чтобы включить ее: Нажмите и удерживайте клавишу «СКОРОСТЬ / БЛОКИРОВКА» в течение 5 секунд, чтобы заблокировать все кнопки.

Чтобы разблокировать кнопки: Снова нажмите и удерживайте эту клавишу, чтобы выключить функцию блокировки от детей.

ЗАЩИТА ОТ ПЕРЕГРУЗКИ

С целью защиты компрессора от перегрузки в случае отказа питания компрессор перезапускается с 3-минутной задержкой.

НАСТРОЙКА ТАЙМЕРА (ДИАПАЗОН НАСТРОЙКИ: 1 ЧАС – 24 ЧАСА)

Чтобы запланировать включение (при включенном питании): Нажмите клавишу Таймер, чтобы включить функцию таймера. Нажмите клавишу Таймер несколько раз, чтобы установить задержку выключения.

Чтобы запланировать выключение (при выключенном питании): Нажмите клавишу Таймер, чтобы включить функцию таймера. Нажмите клавишу Таймер несколько раз, чтобы установить задержку включения.

Сбросить таймер: Нажимайте клавишу Таймер, пока на экране не появятся символы «00».

Примечание: при нажатии на кнопку ПИТАНИЕ вы также выйдете из настроек таймера.

ЭКСПЛУАТАЦИЯ

ИНДИКАТОР ЗАПОЛНЕНИЯ КОНТЕЙНЕРА ДЛЯ ВОДЫ

Когда контейнер для воды становится полным, устройство автоматически выключается, предупреждая об этом пользователя с помощью индикаторной лампы и 15 гудков. В этом случае нужно выполнить следующие действия:

- Если контейнер для воды полон, опорожните его и установите на место.
- Если контейнер для воды не установлен на место, индикатор заполнения постоянно горит, и устройство не работает.
- Установите контейнер в надлежащее положение, и устройство автоматически возобновит работу с последними настройками.

ОТОБРАЖЕНИЕ ТЕМПЕРАТУРЫ В ПОМЕЩЕНИИ

Кроме уровня влажности, на цифровом дисплее также можно отобразить текущую температуру в помещении. Для этого выполните следующие действия: Нажмите и удерживайте кнопку «ТАЙМЕР» около 5 секунд. На экране отобразится температура в градусах Цельсия.

ФУНКЦИЯ АВТОМАТИЧЕСКОГО ОТТАИВАНИЯ

Если температура в помещении низкая, в испарителе может образовываться лед, который преграждает путь потоку воздуха, проходящему через испаритель во время осушения. В этом случае устройство автоматически начнет выполнять оттаивание, а индикатор «ПИТАНИЕ» при этом будет мигать. Если температура в помещении менее 18 °С, или датчик влажности отказал, то при автоматическом оттаивании компрессор останавливается на 10 минут, а вентилятор продолжает работать.

ОБСЛУЖИВАНИЕ

СЛИВ КОНДЕНСАТА

Собранную воду, которая образуется во время работы устройства, можно отводить двумя способами.

1. Ручной слив: опорожните контейнер для воды вручную.
2. Непрерывный отвод конденсата: подключите к устройству сливной шланг, чтобы водяной конденсат стекал под действием силы тяжести.

ОПОРОЖНЕНИЕ КОНТЕЙНЕРА ДЛЯ ВОДЫ

3. Отключите осушитель от источника питания.
4. Потяните за контейнер для воды, чтобы просто выдвинуть его из корпуса осушителя.
5. Не вынимайте поплавок из контейнера. Убедитесь, что поплавок свободно движется и приведет в действие реле уровня при заполнении контейнера.
6. Очистите контейнер изнутри и снаружи.
7. Подождите, пока контейнер полностью высохнет на воздухе, а затем вставьте его обратно в осушитель.
8. Вернуть контейнер на место, снова подключите устройство к источнику питания.

Предупреждение! Устройство можно мыть только мягким мыльным раствором, водой и мягкой тряпкой. Не используйте для этого очистительные растворители, доступные на рынке.

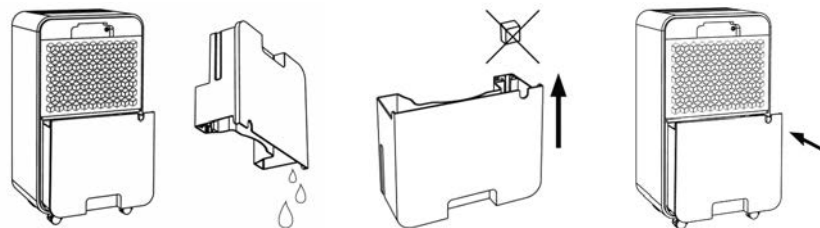

ОБСЛУЖИВАНИЕ

НЕПРЕРЫВНЫЙ ОТВОД КОНДЕНСАТА

Водяной конденсат будет автоматически стекать в ведро или сточное отверстие под действием силы тяжести.

1. Поставьте устройство в устойчивое положение на горизонтальную поверхность.
2. Выключите устройство, прежде чем приступить к работе.
3. Осторожно выньте контейнер для воды из осушителя.
4. Подсоедините сливной шланг надежно и правильно, и убедитесь, что он не перегибается и не забился.
5. Установите на место контейнер для воды.
6. Расположите выходной конец шланга над сливным отверстием или ведром и убедитесь, что вода свободно вытекает из устройства.
7. Не погружайте конец шланга в воду, чтобы в шланге не возникла «воздушная пробка».

Чтобы вода не проливалась:

1. Поскольку поддон для стока конденсата находится под значительным разрежением, наклонить сливной шланг в направлении пола под углом более 20 градусов.
2. Выпрямите шланг, чтобы в нем не было непроходимых участков.



ОБСЛУЖИВАНИЕ

ОЧИСТКА И УХОД

Воздушный фильтр выполнен съемным для облегчения чистки. Очищайте воздушный фильтр каждые две недели. Не эксплуатируйте устройство без воздушного фильтра, иначе испаритель может загрязниться. Не используйте для чистки прибора химические средства.

1. Выключите устройство и выньте воздушный фильтр.
Предупреждение! Не прикасайтесь к поверхности испарителя голыми руками, чтобы не травмировать пальцы.
2. Промойте воздушный фильтр проточной водой. Угольный фильтр нельзя мыть водой. Через 6 месяцев использования угольного фильтра его следует заменить, если вам требуется более высокое качество воздуха.
3. Установите воздушный фильтр на место.

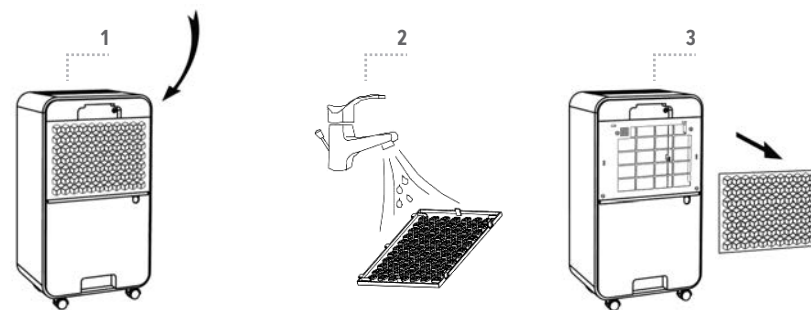

УСТРАНЕНИЕ НЕИСПРАВНОСТЕЙ

Неисправность	Возможная причина	Решение
Устройство не работает	Проверьте, надежно ли подключено питание.	Плотно вставьте вилку шнура питания в стенную розетку.
	Проверьте, загорается ли индикатор уровня воды.	Опорожните контейнер для воды и правильно установите его на место.
	Проверьте температуру в помещении.	Диапазон рабочих температур – 5-35 °С.
Образовывается малое количество конденсата	Проверьте, не загрязнен ли воздушный фильтр.	При необходимости прочистите воздушный фильтр.
	Проверьте, не загражден ли воздухопровод.	Устраните препятствие.
	Проверьте, не опустилась ли температура в помещении ниже 20 °С.	Это нормальное явление. Низкая влажность в среде с низкой температурой.
	Задайте уровень влажности выше текущего значения влажности.	Задайте уровень влажности ниже текущего значения влажности.
Утечка воды	Вода переливается через край, когда вы передвигаете устройство.	Прежде чем передвигать устройство, опорожните контейнер для воды.
	Убедитесь, что сливной шланг не перекручен и не согнут.	Выпрямите шланг, чтобы в нем не было непроходимых участков.
Заметный шум	Убедитесь, что устройство находится в устойчивом положении.	Установите устройство на твердую горизонтальную поверхность.
	Проверьте устройство на наличие вибрирующих, неплотно закрепленных деталей.	Плотно закрепите и затяните детали.
	Слышен шум течения воды.	Этот шум возникает из-за течения хладагента. Это нормальное явление.
Устройство испускает горячий воздух	Температура воздуха, исходящего из устройства, несколько превышает температуру в помещении.	Это нормальное явление. Компрессор вырабатывает тепло, которое отводится с исходящим воздухом.

УСТРАНЕНИЕ НЕИСПРАВНОСТЕЙ

Код ошибки			
	E2	Датчик влажности намок или отказал.	Очистите или замените датчик влажности.
	CL	Отображается, когда температура в помещении ниже 5°C (41°F).	Это нормальное явление. Компрессор останавливается, а вентилятор продолжает работать.
	CH	Отображается, когда температура в помещении превышает 35°C (95°F).	Это нормальное явление. Компрессор останавливается, а вентилятор продолжает работать.
	LO	Отображается, когда относительная влажность в помещении ниже 20%.	Это нормальное явление. Компрессор останавливается, а вентилятор продолжает работать.
	HI	Отображается, когда относительная влажность в помещении превышает 95%.	Это нормальное явление. Компрессор и вентилятор продолжают работать.



ПРЕДОСТЕРЕЖЕНИЯ:

- Если вы заметили какие-либо странности в работе прибора, немедленно выключите прибор и отключите его от сети электропитания.
- Затем обратитесь к квалифицированному электрику.
- Не выбрасывайте электроприборы как несортированные бытовые отходы, используйте отдельные пункты сбора.
- Свяжитесь с местными органами власти для получения информации о доступных пунктах сбора.
- Категорически запрещается выпускать хладагент в атмосферу! Согласно Европейской Директиве 2012/19 / EU об отходах электрического и электронного оборудования и национальными законами, в которые она была перенесена, использованные электроприборы следует собирать отдельно и перерабатывать экологически безопасным способом.



ВЫВОД ИЗ ЭКСПЛУАТАЦИИ

ХРАНЕНИЕ

Длительное хранение: Если устройство не будет использоваться в течение длительного времени (дольше, чем несколько недель), его желательно почистить и полностью просушить. Поместите устройство на хранение, выполнив следующие действия:

1. Выключите устройство из розетки.
2. Опорожните контейнер для воды и просушите его тряпкой.
3. Почистите фильтр и оставьте его полностью высохнуть в тени.
4. Закрепите шнур питания на контейнере и установите контейнер обратно в устройство.
5. Установите фильтр на место.
6. Храните устройство в безопасном сухом, хорошо вентилируемом помещении, в котором нет агрессивных газов.
7. Устройство следует хранить в вертикальном положении.

Внимание! Прежде чем упаковывать устройство, подождите, пока испаритель внутри устройства высохнет, во избежание повреждения его компонентов и образования плесени. Выньте вилку устройства из розетки и на несколько дней оставьте устройство в сухом открытом месте, чтобы оно высохло. Устройство также можно высушить, задав уставку влажности такой, чтобы она более чем на 5% превышала влажность окружающей среды: это заставит вентилятор просушивать испаритель в течение нескольких часов.

WARRANTY OBLIGATIONS

When replacing the warranty device, the service center has the right to demand full compensation. Warranty services are provided only in the presence of a correctly completed warranty card, a sales receipt (or check), and a defective device. During the warranty period, all defects that occur not because of buyer's or third parties' fault are eliminated for free of charge.

THE DEVICE IS REMOVED FROM THE WARRANTY IN THE FOLLOWING CASES:

- Violation of the rules specified in the user manual;
- Mechanical damage that occurred after the buyer received the goods;
- Damage caused by electricity failures;
- Damage caused by the use of non-standard consumables and spare parts;
- Changes to factory settings and service menu settings;
- Operation of the equipment in the conditions which do not correspond to the regulated requirements of the manufacturer;
- Non-professional installation of equipment;
- Damage caused by unqualified repairs;
- Damage caused by the ingestion of objects, dust, insects, etc.

WARRANTY OBLIGATIONS

N° _____

WARRANTY PERIOD _____

NAME _____

THE SERIAL NUMBER _____

SALE DATE _____

CONTACTS:

04073, Ukraine,
Kyiv, Stepan Bandera Avenue, 28-A (B)
tel. +38 (044) 229 51 18
info@myhumi.com.ua

ГАРАНТІЙНІ ОBOB'ЯЗКИ

При заміні гарантійного пристрою сервісний центр має право вимагати повну компенсацію. Гарантійні послуги надаються тільки при наявності правильного заповненого гарантійного талону, товарному чеку (або рахунку) та несправного пристрою. Впродовж гарантійного терміну всі несправності, які виникли не з вини покупця або третіх осіб, усуваються безкоштовно.

ПРИСТРІЙ ЗНИМАЄТЬСЯ З ГАРАНТІЇ У НАСТУПНИХ ВИПАДКАХ:

- Порушення правил, вказаних в інструкції користувача;
- Механічні пошкодження, які з'явилися після передачі товару покупцю;
- Пошкодження, які виникли при збоїв електроживленні;
- Пошкодження, які виникли при використанні нестандартних витратних матеріалів та запчастин;
- Зміни заводських налаштувань та параметрів сервісного меню;
- Робота обладнання в умовах, які не відповідають регламентованим умовам виробника;
- Не професійний монтаж обладнання;
- Пошкодження, які виникли в наслідок некваліфікованого ремонту;
- Пошкодження, спричинені потраплянням всередину пристрою сторонніх предметів, пилу, комах і т.д.

ГАРАНТІЙНІ ОBOB'ЯЗКИ

№ _____

ГАРАНТІЙНИЙ СРОК _____

НАЗВА _____

СЕРІЙНИЙ НОМЕР _____

ДАТА ПРОДАЖУ _____

КОНТАКТИ:

04073, Україна,

м. Київ, проспект Степана Бандери, 28-А (Б)

тел. +38 (044) 229 51 18

info@myhumi.com.ua

ГАРАНТИЙНЫЕ ОБЯЗАТЕЛЬСТВА

При замене гарантийного устройства сервисный центр имеет право требовать полную компенсацию. Гарантийные услуги предоставляются только при наличии правильно заполненного гарантийного талона, товарного чека (или счета) и неисправного устройства. В течение гарантийного срока все неисправности, которые возникли не по вине покупателя или третьих лиц, устраняются бесплатно.

УСТРОЙСТВО СНИМАЕТСЯ С ГАРАНТИИ В СЛЕДУЮЩИХ СЛУЧАЯХ:

- Нарушение правил, указанных в инструкции;
- Механические повреждения, которые появились после передачи товара покупателю;
- Повреждения, возникшие при сбое в электропитании;
- Повреждения, возникшие при использовании нестандартных расходных материалов и запчастей;
- Изменения заводских настроек и параметров сервисного меню;
- Работа оборудования в условиях, не соответствующих регламентированным условиям производителя;
- Не профессиональный монтаж оборудования;
- Повреждения, возникшие вследствие некачественного ремонта;
- Повреждения, вызванные попаданием внутрь устройства посторонних предметов, пыли, насекомых и т.д.

ГАРАНТИЙНЫЕ ОБЯЗАТЕЛЬСТВА

№ _____

ГАРАНТИЙНЫЙ СРОК _____

НАЗВАНИЕ _____

СЕРИЙНЫЙ НОМЕР _____

ДАТА ПРОДАЖИ _____

КОНТАКТЫ:

04073, Украина,
г. Киев, проспект Степана Бандеры, 28-А (Б)
тел. +38 (044) 229 51 18
info@myhumi.com.ua

