

Інструкція з використання EN54 FireProtect (Sounder/VAD) Jeweller

Оновлено 4 Серпня, 2025

Редакція 1



EN54 FireProtect (Sounder/VAD) Jeweller – бездротовий адресний пожежний оповіщувач світлозвуковий. Пристрій відповідає вимогам стандарту EN 54 та забезпечує розпізнавання сигналу тривоги в різних умовах, зокрема в приміщеннях із високим рівнем шуму. Завдяки візуальній індикації сигнал тривоги оповіщувача є помітним для людей із порушеннями слуху.

EN54 FireProtect (Sounder/VAD) Jeweller працює у складі системи Ajax та обмінюється даними з приладом приймально-контрольним пожежним (ППКП) через захищений радіопротокол Jeweller. Дальність зв'язку з ППКП становить до 1700 м за відсутності перешкод.



[Купити EN54 FireProtect \(Sounder/VAD\) Jeweller](#)

Функціональні елементи

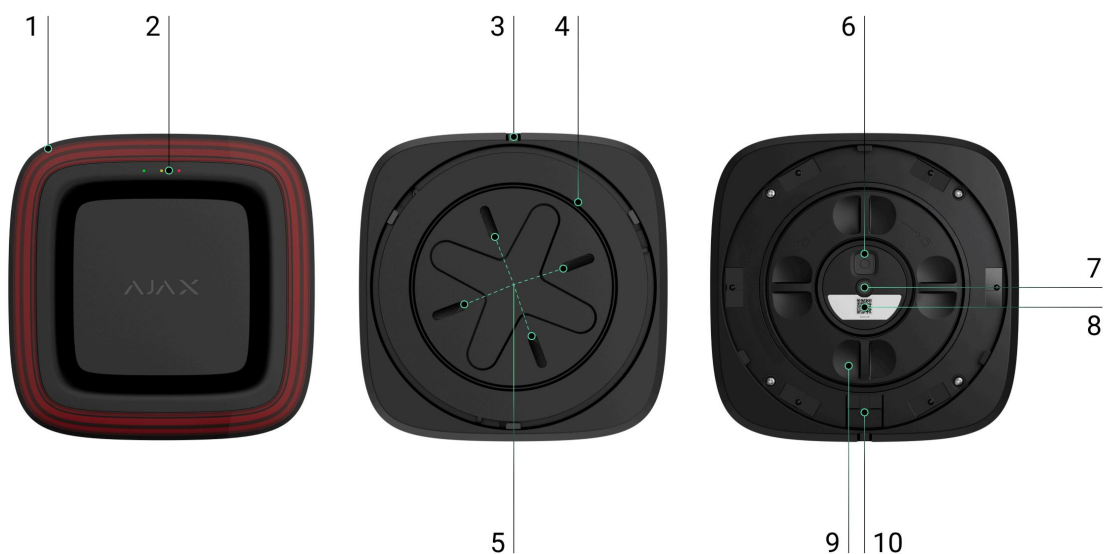

1. Світлодіодна рамка.
2. Світлодіодні індикатори: зелений, жовтий і червоний.
3. Отвір для вставлення спеціального інструмента, необхідного для розблокування замка.
4. Кріпильна панель SmartBracket. Щоб зняти панель, вставте спеціальний інструмент у відповідний отвір і поверніть SmartBracket проти годинникової стрілки. Якщо пристрій розблоковано, просто поверніть SmartBracket проти годинникової стрілки.
5. Отвори для кріплення SmartBracket до поверхні.
6. Кнопка живлення.
7. Кнопка тампера. Спрацьовує в разі спроби зняти пристрій із кріпильної панелі.
8. QR-код з ідентифікатором пристрою. Використовується, щоб додати пристрій на ППКП.
9. Кришка відсіку для батарей. Щоб замінити батареї, поверніть кришку проти годинникової стрілки.

10. Замок для кріплення пристрою на SmartBracket (використовувати необов'язково).

Сумісні ППКП і ретранслятори радіосигналу

Для роботи EN54 FireProtect (Sounder/VAD) Jeweller потрібен ППКП Ajax із найновішою версією [OS Malevich](#).



[Перевірити сумісність пристроїв](#)

Принцип роботи

EN54 FireProtect (Sounder/VAD) Jeweller — це бездротовий пожежний пристрій, який активує як звуковий, так і візуальний сигнали тривоги в разі виявлення пожежі.

- **Звуковий оповіщувач** видає гучний сигнал тривоги (до 100 дБ на відстані 1 м залежно від налаштувань), який відповідає стандарту EN 54-3.
- Світлодіодна рамка пристрою, що працює як **світловий оповіщувач**, загоряється з певною частотою (0,5 Гц) відповідно до стандарту EN 54-23.

Звукові та візуальні сигнали синхронізовані й активуються одночасно. Пристрій працює від попередньо встановлених батарей і не потребує зовнішнього живлення. EN54 FireProtect (Sounder/VAD) Jeweller контролює свій робочий стан та інформує систему про виникнення несправностей.

Протокол передавання даних Jeweller

Jeweller — це бездротовий протокол передавання даних, який забезпечує швидкий та надійний двосторонній зв'язок між ППКП і пристроями. Пожежний оповіщувач використовує Jeweller для передавання команд, тривог і подій.



[Дізнатися більше](#)

Передавання подій на ПЦС

Система Ajax може передавати тривоги в застосунок для моніторингу [Ajax PRO Desktop](#), а також на пульт централізованого спостереження (ПЦС) у форматах **SurGard (Contact ID)**, **SIA (DC-09)**, **ADEMCO 685** та [інших протоколів](#).

Система з доданим EN54 FireProtect (Sounder/VAD) Jeweller може передавати такі події:

1. Апаратна несправність / відновлення звукового оповіщувача.
2. Апаратна несправність / відновлення світлового оповіщувача.
3. Тривога через низький заряд батареї / відновлення заряду батареї.
4. Тривога/відновлення тампера.
5. Втрачено/відновлено зв'язок між EN54 FireProtect (Sounder/VAD) Jeweller і ППКП.

Коли надходить сигнал тривоги, оператор ПЦС точно знає, що сталося та де саме. Адресність пристроїв Ajax дає змогу передавати на Ajax PRO Desktop або ПЦС не лише події, але й тип пристрою, його ім'я, номер пожежної зони, ім'я віртуальної кімнати й опис місця встановлення. Зверніть увагу, що перелік параметрів, які передаються, може відрізнитися залежно від типу ПЦС і вибраного протоколу зв'язку з ним.



Ідентифікатор пристрою та номер зони можна знайти у [станах](#) пристрою.

Вибір місця встановлення

Пристрій призначений для встановлення на вулиці та в приміщенні. Рекомендована висота встановлення пристрою – до **3 м** на стелі та до **2,4 м** на стіні. Під час вибору місця розташування слід враховувати чутність звукового оповіщувача, а також видимість його світлодіодної рамки, оскільки від цього залежить ефективність роботи пристрою.

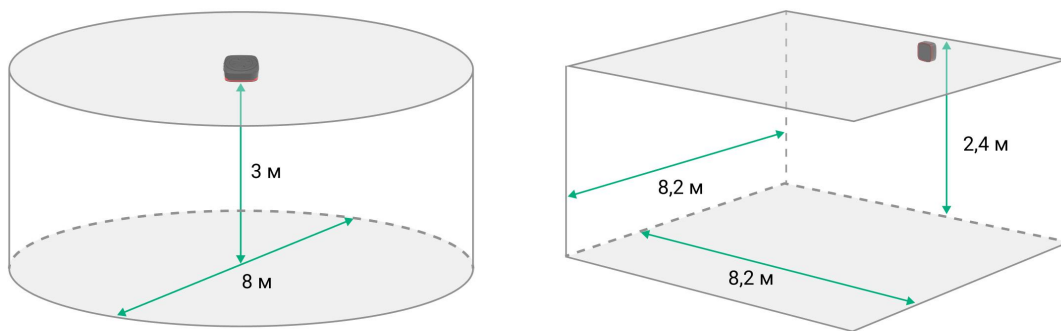



Щоб вибрати правильне місце встановлення EN54 FireProtect (Sounder/VAD) Jeweller, слід також зважати на чинники, що впливають на роботу пристрою:

- рівень сигналу Jeweller;
- віддаленість пристрою від ППКП;
- наявність перешкод для проходження радіосигналу та звуку, як-от стін, міжповерхових перекриттів або габаритних об'єктів, розташованих у приміщенні.

Під час проєктування системи безпеки об'єкта необхідно враховувати рекомендації щодо розміщення пристрою. Проєктувати та встановлювати систему повинні лише професіонали. Список рекомендованих партнерів [доступний за посиланням](#).

Рівень сигналу

Рівень сигналу визначається кількістю недоставлених або пошкоджених пакетів даних за певний проміжок часу. Про рівень сигналу повідомляє іконка  у вкладці **Пристрої**  в застосунках Ажах:

- **три поділки** — відмінний рівень сигналу;
- **дві поділки** — достатній рівень сигналу;
- **одна поділка** — низький рівень сигналу; стабільну роботу пристрою не гарантовано;
- **перекреслена іконка** — сигнал відсутній.

Зверніть увагу, що якщо рівень сигналу відмінний, пристрій може автоматично регулювати потужність радіопередавача, щоб зменшити енергоспоживання та радіозавади.



Запустіть тест рівня сигналу Jeweller перед встановленням. Тест перевіряє рівень сигналу за максимальної потужності радіопередавача. Відповідно до вимог стандарту EN 54, рівень сигналу між пристроєм і ППКП має становити три поділки.

Якщо під час тесту рівень сигналу становить одну поділку або відсутній, стабільну роботу пристрою не гарантовано. У такому разі рекомендується змінити розташування пристрою: переміщення навіть на 20 см або поворот відносно ППКП може значно поліпшити рівень сигналу. Якщо після переміщення пристрій усе ще має низький або нестабільний рівень сигналу, використовуйте [ретранслятор радіосигналу](#) (буде доступний незабаром).

Детальну інформацію про те, як запустити тест рівня сигналу Jeweller, наведено в розділі [Тестування працездатності](#).



[Що таке тест рівня сигналу Jeweller](#)

Де не можна встановлювати пристрій

- У місцях, де звуковий сигнал пристрою може бути заглушений. Наприклад, усередині шафи або за щільними шторами тощо.
- Поблизу металевих предметів і дзеркал, оскільки вони спричиняють ослаблення й екранування сигналу.
- У приміщеннях, де показники температури та вологості виходять за допустимі межі. Через це пристрій може вийти з ладу.
- У місцях із низьким або нестабільним рівнем сигналу Jeweller. Це може призвести до втрати зв'язку з ППКП.
- На відстані ближче ніж 1 м від ППКП або ретранслятора радіосигналу.

Встановлення

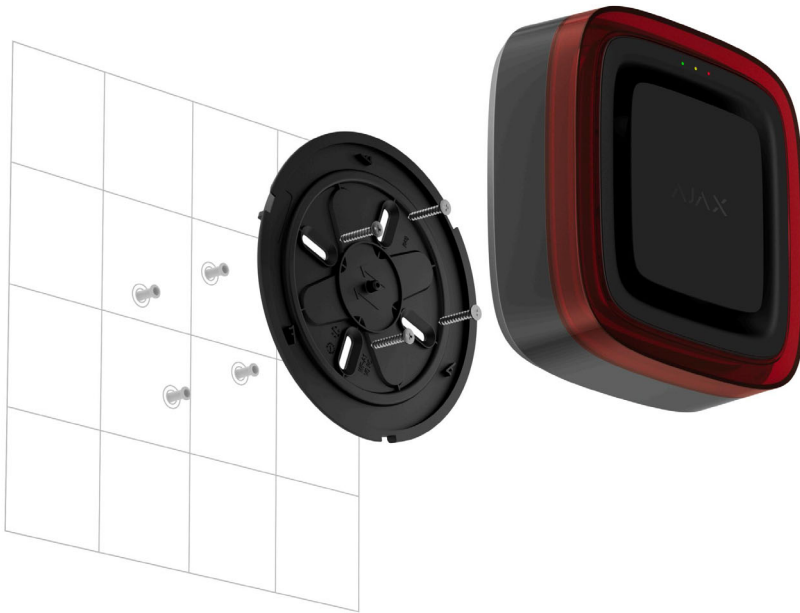

Перед монтажем EN54 FireProtect (Sounder/VAD) Jeweller переконайтеся, що вибране місце встановлення є оптимальним і відповідає умовам цієї інструкції з використання.

Пристрій повинні встановлювати лише професіонали.

Щоб встановити пристрій:

1. Зніміть кріпильну панель SmartBracket із пристрою. Щоб зняти панель, поверніть її проти годинникової стрілки.
2. Закріпіть панель SmartBracket на поверхні за допомогою двостороннього скотчу або інших тимчасових кріплень. Знак ↑↑ на SmartBracket є лише інформативним і може допомогти правильно вирівняти пристрій.



Використовуйте двосторонній скотч тільки для тимчасової фіксації. Закріплений на скотч пристрій може будь-якої миті відклеїтися від поверхні, що може призвести до його пошкодження в разі падіння.

3. Додайте EN54 FireProtect (Sounder/VAD) Jeweller на ППКП.
4. Встановіть пристрій на кріпильну панель SmartBracket.
5. Виконайте тестування працездатності.
6. Зніміть пристрій із кріпильної панелі.
7. Закріпіть панель SmartBracket комплектними гвинтами, використовуючи всі отвори. Якщо використовуються інші засоби кріплення, слід упевнитися, що вони не пошкоджують і не деформують кріпильну панель.
8. Щоб додатково закріпити пристрій на SmartBracket за допомогою замка, переведіть фіксувальний механізм у положення . У цьому випадку, щоб зняти панель, потрібно вставити спеціальний інструмент у відповідний отвір.



9. Встановіть пристрій на кріпильну панель SmartBracket.
10. У разі потреби вирівняйте пристрій. Кріпильна панель SmartBracket дає змогу повертати пристрій на кут до 90°.

Додавання в систему



ППКП і пристрій повинні працювати на одній частоті, інакше вони будуть несумісні. Діапазон радіочастот пристроїв залежить від регіону продажу. Рекомендовано купувати та використовувати пристрої Ajax в одному регіоні. Діапазон робочих радіочастот можна уточнити у [служби технічної підтримки Ajax](#)

Перш ніж додати пристрій

1. Установіть [застосунок Ajax](#).
2. Увійдіть в [обліковий запис](#) або створіть новий.
3. Виберіть [простір](#) або створіть новий.
4. Додайте хоча б одну [віртуальну кімнату](#).
5. Додайте в простір [сумісний ППКП](#). Переконайтеся, що ППКП увімкнений і має доступ до інтернету: через Ethernet, Wi-Fi і/або стільникову мережу.
6. Переконайтеся, що простір не перебуває в режимі охорони, а ППКП не оновлюється. Для цього перевірте стани в застосунку Ajax.



Додати пристрій на ППКП може лише адміністратор простору або PRO з доступом до налаштувань системи.



[Види облікових записів та їхні права](#)

Додавання на ППКП

1. Відкрийте [застосунок Ajax](#). Виберіть [простір](#), на який хочете додати пристрій.
2. Перейдіть у вкладку **Пристрої** . Натисніть **Додати пристрій**.
3. Відскануйте QR-код або введіть ідентифікатор пристрою вручну. QR-код з ідентифікатором можна знайти на корпусі пристрою. Також він продубльований на коробці пристрою.



4. Задайте ім'я пристрою.
5. Виберіть пожежну зону та віртуальну кімнату.
6. У разі потреби вкажіть місце розташування пристрою в полі **Розташування**.
7. Виберіть **Додати пристрій**, після чого почнеться зворотний відлік.
8. Увімкніть пристрій, утримуючи кнопку живлення впродовж 3 секунд.



Доданий на ППКП пристрій з'явиться у списку пристроїв ППКП у застосунку Ajax. Інтервал оновлення станів пристроїв у списку залежить від налаштувань **Jeweller**; за початкових налаштувань він становить 36 секунд.

Якщо не вдалося додати пристрій на ППКП, повторіть спробу через 5 секунд. Якщо на ППКП уже додано максимальну кількість пристроїв, то під час спроби додати ще один пристрій буде надіслано відповідне сповіщення.



EN54 FireProtect (Sounder/VAD) Jeweller працює лише з одним ППКП. Щойно пристрій додано на новий ППКП, він припиняє передавати команди на старий. Після додавання на новий ППКП пристрій не видаляється автоматично зі списку пристроїв старого ППКП, тому потрібно зробити це вручну в застосунку Ajax.

Тестування працездатності

У системі Ajax передбачено декілька тестів, які допомагають правильно вибрати місце встановлення пристроїв. Для EN54 FireProtect (Sounder/VAD) Jeweller доступні:

- **Тест рівня сигналу Jeweller** — щоб визначити рівень і стабільність сигналу між ППКП (або ретранслятором радіосигналу) і пристроєм через бездротовий протокол передавання даних Jeweller у місці встановлення пристрою.
- **Тест сигналу оповіщення** — щоб упевнитися, що гучність оповіщувача достатня, а світлові сигнали добре видно у приміщенні.

Щоб запустити тест:

1. Відкрийте застосунок Ajax. Виберіть простір, на який додано пристрій.
2. Перейдіть у вкладку **Пристрої** .
3. Виберіть **EN54 FireProtect (Sounder/VAD) Jeweller**.
4. Натисніть на іконку шестерні , щоб перейти в **Налаштування**.
5. Виберіть **Тест рівня сигналу Jeweller** або **Тест сигналу оповіщення**.





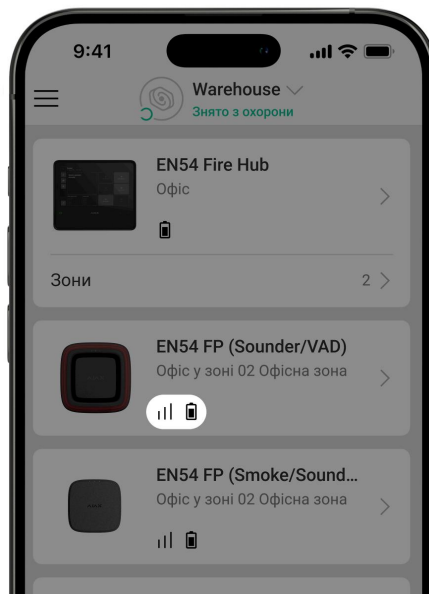







Також ви можете запустити **Тест сигналу оповіщення** на сенсорному екрані ППКП.

Іконки



Іконки відображають деякі стани EN54 FireProtect (Sounder/VAD) Jeweller. Побачити їх можна в застосунку Ajax у вкладці **Пристрої** .

Іконка	Значення
--------	----------

	<p>Рівень сигналу Jeweller – відображає рівень сигналу між ППКП або ретранслятором радіосигналу та пристроєм. Рекомендоване значення – 3 поділки.</p> <p><u>Дізнатися більше</u></p>
	<p>Рівень заряду батареї пристрою.</p> <p><u>Дізнатися більше</u></p>
	<p>Пристрій працює через ретранслятор радіосигналу.</p> <p><u>Дізнатися більше</u></p>
	<p>Пристрій видає звуковий сигнал.</p>
	<p>Пристрій приглушено.</p>
	<p>Пристрій блискає.</p>
	<p>Світлові сигнали пристрою вимкнено.</p>
	<p>Триває тестування пристрою.</p>
	<p>EN54 FireProtect (Sounder/VAD) Jeweller має несправність. Перелік несправностей доступний у <u>станах</u> пристрою.</p>
	<p>EN54 FireProtect (Sounder/VAD) Jeweller повністю або частково вимкнено.</p>
	<p>Пристрій втратив зв'язок із ППКП, або ППКП втратив зв'язок із сервером Ajax Cloud.</p>
	<p>Пристрій не було перенесено на новий ППКП.</p> <p><u>Дізнатися більше</u></p>

Стани

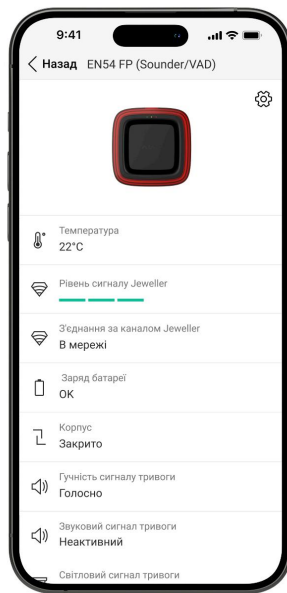

Стани містять інформацію про пристрій та його робочі параметри. Стани EN54 FireProtect (Sounder/VAD) Jeweller можна перевірити в застосунках Ajax:

1. Перейдіть у вкладку **Пристрої** .
2. Виберіть у списку **EN54 FireProtect (Sounder/VAD) Jeweller**.

Параметр	Значення
Імпорт даних	<p>Відображає помилку перенесення даних на новий ППКП:</p> <ul style="list-style-type: none"> • Не вдалося — пристрій не було перенесено на новий ППКП. <p><u>Дізнатися більше</u></p>
Несправність	<p>Пристрій має несправність.</p> <p>Після натискання на  відкривається список несправностей EN54 FireProtect (Sounder/VAD) Jeweller.</p> <p>Поле з'являється, лише якщо виявлено несправність.</p>

<p>Вимкнено повністю / Частково вимкнено</p>	<p>Вимкнено пристрій або його окрему функцію. Пристрій не реагує на тривогу та не надсилає сповіщення користувачам і охоронній компанії. Після натискання на  відкривається список функцій пристрою, які вимкнено.</p> <p>Поле з'являється, лише якщо пристрій повністю або частково вимкнено.</p>
<p>Температура</p>	<p>Температура пристрою. Вимірюється EN54 FireProtect (Sounder/VAD) Jeweller і змінюється залежно від температури навколишнього середовища.</p>
<p>Рівень сигналу Jeweller</p>	<p>Рівень сигналу Jeweller між пристроєм і ППКП (або ретранслятором радіосигналу). Рекомендовані значення – 2–3 поділки.</p> <p>Jeweller – протокол для передавання команд, подій і тривог.</p>
<p>З'єднання за каналом Jeweller</p>	<p>Стан з'єднання за каналом Jeweller між пристроєм і ППКП або ретранслятором:</p> <ul style="list-style-type: none"> • В мережі – пристрій на зв'язку з ППКП або ретранслятором. Нормальний стан. • Не в мережі – немає зв'язку між пристроєм і ППКП або ретранслятором. Перевірте підключення пристрою.

<p><Range extender name> (буде доступний незабаром)</p>	<p>Стан з'єднання пристрою з <u>ретранслятором радіосигналу.</u></p> <ul style="list-style-type: none">• В мережі – пристрій на зв'язку з ретранслятором.• Не в мережі – немає зв'язку між пристроєм і ретранслятором. <p>Відображається, якщо пристрій працює через ретранслятор радіосигналу.</p>
<p>Заряд батареї</p>	<p>Рівень заряду батареї пристрою. Є три стани:</p> <ul style="list-style-type: none">• ОК.• Батарея розряджена.• Помилка. <p>Коли батареї потрібно буде замінити, користувачі та охоронна компанія отримують відповідні сповіщення.</p> <p><u>Дізнатися більше</u></p>
<p>Корпус</p>	<p>Стан кнопки тампера, що реагує на спробу відірвати пристрій або відкрити його корпус:</p> <ul style="list-style-type: none">• Відкрито – пристрій знято з кріпильної панелі SmartBracket або порушено цілісність корпусу пристрою. Перевірте кріплення пристрою.• Закрито – пристрій встановлено на кріпильну панель SmartBracket. Цілісність корпусу та кріпильної панелі не порушено. Нормальний стан. <p><u>Дізнатися більше</u></p>



Гучність сигналу тривоги	<p>Гучність звукового сигналу в разі тривоги:</p> <ul style="list-style-type: none"> • Тихо • Голосно • Дуже голосно
Звуковий сигнал тривоги	<p>Стан звукового сигналу тривоги пристрою:</p> <ul style="list-style-type: none"> • Неактивний – система не перебуває в режимі тривоги. Пристрій не відтворює звуковий сигнал. • Активний – система перебуває в режимі тривоги. Пристрій відтворює звуковий сигнал. • Приглушено – система перебуває в режимі тривоги. Пристрій приглушено.
Світловий сигнал тривоги	<p>Стан світлового сигналу тривоги пристрою:</p> <ul style="list-style-type: none"> • Неактивний – система не перебуває в режимі тривоги. Пристрій не видає світловий сигнал. • Активний – система перебуває в режимі тривоги. Пристрій видає світловий сигнал. • Приглушено – система перебуває в режимі тривоги. Пристрій приглушено.
Зона	Номер і назва зони, до якої прив'язано пристрій.
Кімната	Назва кімнати, до якої прив'язано пристрій.

Розташування	Детальний опис місця розташування пристрою.
Прошивка	Версія прошивки пристрою.
Ідентифікатор	Ідентифікатор EN54 FireProtect (Sounder/VAD) Jeweller. Також вказаний на пристрої під SmartBracket і на коробці.
Пристрій №	Номер шлейфа (зони) пристрою.

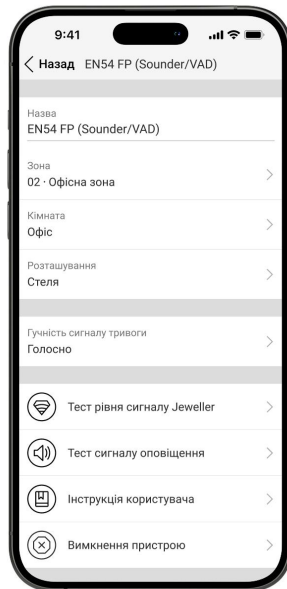
Налаштування



Щоб змінити налаштування EN54 FireProtect (Sounder/VAD) Jeweller, у застосунку Ajax:

1. Перейдіть у вкладку **Пристрої** .
2. Виберіть у списку **EN54 FireProtect (Sounder/VAD) Jeweller**.
3. Перейдіть у **Налаштування** .
4. Задайте потрібні налаштування.
5. Натисніть **Назад**, щоб зберегти нові налаштування.

Налаштування	Значення
Ім'я	<p>Ім'я пристрою. Відображається у списку пристроїв ППКП, тексті SMS і сповіщень у стрічці подій.</p> <p>Щоб змінити ім'я пристрою, натисніть на текстове поле.</p> <p>Ім'я може містити до 24 символів латиницею або до 12 символів кирилицею.</p>
Зона	<p>Вибір зони, до якої слід прив'язати EN54 FireProtect (Sounder/VAD) Jeweller.</p> <p>Номер зони відображається у тексті SMS і сповіщень у стрічці подій.</p>
Кімната	<p>Вибір віртуальної кімнати, до якої слід прив'язати EN54 FireProtect (Sounder/VAD) Jeweller.</p> <p>Назва кімнати відображається у тексті SMS та сповіщень у стрічці подій.</p>
Розташування	<p>Детальне розташування пристрою. Відображається поруч із назвою кімнати у сповіщеннях стрічки подій.</p> <p>Поле з описом розташування може містити до 24 символів латиницею або кирилицею.</p>
Гучність сигналу тривоги	<p>Пристрій реагує на тривоги системи з вибраною гучністю:</p> <ul style="list-style-type: none"> • Тихо • Голосно • Дуже голосно
Тест рівня сигналу Jeweller	Режим тестування рівня сигналу Jeweller.

	<p>Тест дає змогу перевірити рівень сигналу між пристроєм і ППКП або ретранслятором за бездротовим протоколом передавання даних Jeweller, щоб визначити оптимальне місце встановлення.</p> <p><u>Дізнатися більше</u></p>
Тест сигналу оповіщення	<p>Режим тестування сигналу оповіщення.</p> <p>Тест дає змогу перевірити звукове та світлове оповіщення, щоб переконатися, що сигнали пожежної тривоги добре чути та видно в приміщенні.</p> <p>Тест триває до 10 хвилин і може бути зупинений вручну в будь-який момент.</p>
Інструкція користувача	<p>Опція відкриває інструкцію з використання EN54 FireProtect (Sounder/VAD) Jeweller у застосунку Ajax.</p>
Вимкнення пристрою	<p>Опція дає змогу вимкнути пристрій або окремі його функції.</p> <p>Пристрій залишається в системі, але не виявляє пожежу та не здійснює тривогу.</p>
Видалити пристрій	<p>Опція дає змогу відв'язати пристрій від ППКП і видалити його налаштування.</p>

Індикація

Світлодіодні індикатори EN54 FireProtect (Sounder/VAD) Jeweller можуть світитися залежно від стану пристрою.

Подія	Звукова індикація	Індикація світлодіодної рамки (VAD)	Індикація світлодіодів	Примітка
-------	-------------------	-------------------------------------	------------------------	----------

Тривога.	Оповіщувач відтворює звуковий сигнал відповідно до вибраного типу сигналу.	Світлодіодна рамка блискає з певною частотою (0,5 Гц).	Відсутня.	<p>Пристрій припиняє знімати тривогу, коли джерело тривоги більше не виявляється.</p> <p>Також тривогу можна вимкнути, натиснувши кнопку Приглушити тривогу на сенсорному екрані ППКП або в застосунку Ajax.</p>
Увімкнення пристрою.	Відсутня.	Відсутня.	Зелений, жовтий і червоний світлодіоди загоряються по черзі, а потім гаснуть.	Натисніть кнопку живлення та утримуйте її, доки не загориться зелений світлодіод.
Вимкнення пристрою.	Відсутня.	Відсутня.	Зелений, жовтий і червоний світлодіоди загоряються одночасно, а потім гаснуть у зворотному порядку.	Натисніть кнопку живлення та утримуйте її, доки не згасне червоний світлодіод.
Батарея повністю розряджена.	Відсутня.	Відсутня.	Жовтий світлодіод постійно блискає.	Батарея потребує заміни.
Вимкнення пристрою, коли батарея	Відсутня.	Відсутня.	Зелений, жовтий і червоний світлодіоди	Батарея потребує заміни.

повністю розряджена.			загоряються одночасно, а потім гаснуть у зворотному порядку.	
Тривога тампера. Пристрій знято з кріпильної панелі SmartBracket.	Відсутня.	Відсутня.	Жовтий світлодіод загоряється на 1 секунду.	
Пристрій встановлено на кріпильну панель SmartBracket.	Відсутня.	Відсутня.	Зелений світлодіод загоряється на 1 секунду.	

<p>Проведення тесту рівня сигналу Jeweller.</p>	<p>Відсутня.</p>	<p>Відсутня.</p>	<p>Індикація залежить від рівня сигналу:</p> <ul style="list-style-type: none"> • 3 поділки — зелений світлодіод світиться постійно; • 2 поділки — жовтий світлодіод світиться постійно; • 1 поділка — червоний світлодіод світиться постійно; • 0 поділок — червоний світлодіод швидко блискає. 	
---	------------------	------------------	--	--

Несправності

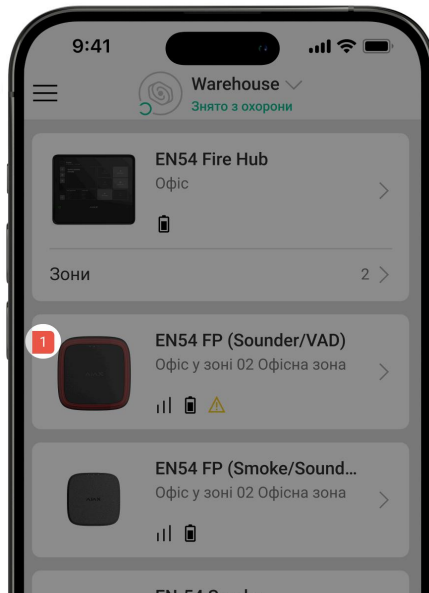

Якщо в EN54 FireProtect (Sounder/VAD) Jeweller виявлено несправність, у застосунку Ajax на іконці пристрою відображається лічильник несправностей. Усі несправності можна побачити у станах пристрою. Поля з несправностями будуть підсвічуватися жовтим кольором. Також несправності відображаються у вкладці **Керування** на екрані ППКП. Більш детальну інформацію про несправність можна знайти у вкладках **Події системи** або **Зони** ППКП.

Несправність EN54 FireProtect (Sounder/VAD) Jeweller відображається, якщо:

- Пристрій знято з кріпильної панелі SmartBracket або порушено її цілісність (спрацювала кнопка тампера).
- Відсутній зв'язок із ППКП або ретранслятором (**буде доступний незабаром**) за протоколом Jeweller.
- Батарея пристрою розряджена.
- Пристрій має несправність.

Обслуговування

Регулярно перевіряйте працездатність пристрою. Очищайте корпус пристрою від пилу, павутиння й інших забруднень, щойно вони з'являтимуться. Використовуйте м'яку суху серветку для догляду за

технікою. Не використовуйте для очищення пристрою речовини, що містять спирт, ацетон, бензин та інші активні розчинники.

Попередньо встановлені батареї забезпечують до 5 років автономної роботи за стандартних налаштувань Jeweller (інтервал опитування – 36 секунд). У разі розрядження батарей система надішле відповідне сповіщення.

Ми рекомендуємо замінити батареї відразу після отримання сповіщення. Бажано використовувати батареї **Huiderui CR123A LiMnO₂ (3 В, 1600 мА·год)**.



Переконайтеся, що батареї встановлені з правильною полярністю. Полярність позначена всередині корпусу. Після заміни батарей запустіть тестування працездатності щоб упевнитися, що пристрій працює належним чином.



На скільки вистачає батарей у пристроях Ajax, і що на це впливає

Технічні характеристики



Усі технічні характеристики



Відповідність стандартам

Гарантія

Гарантія на продукцію товариства з обмеженою відповідальністю «Аджакс Системс Манюфекчурінг» діє 2 роки після придбання.

Якщо пристрій працює некоректно, рекомендуємо спочатку звернутися до служби технічної підтримки Ajax: у більшості випадків технічні питання можна владнати дистанційно.



[Гарантійні зобов'язання](#)



[Угода користувача](#)

Зв'язатися з технічною підтримкою:

- [e-mail](#)
- [Telegram](#)
- Номер телефону: **0 (800) 331 911**

Вироблено ТОВ «АС Манюфекчурінг»