

DEWALT®

XR LI-ION

Малюнок 1

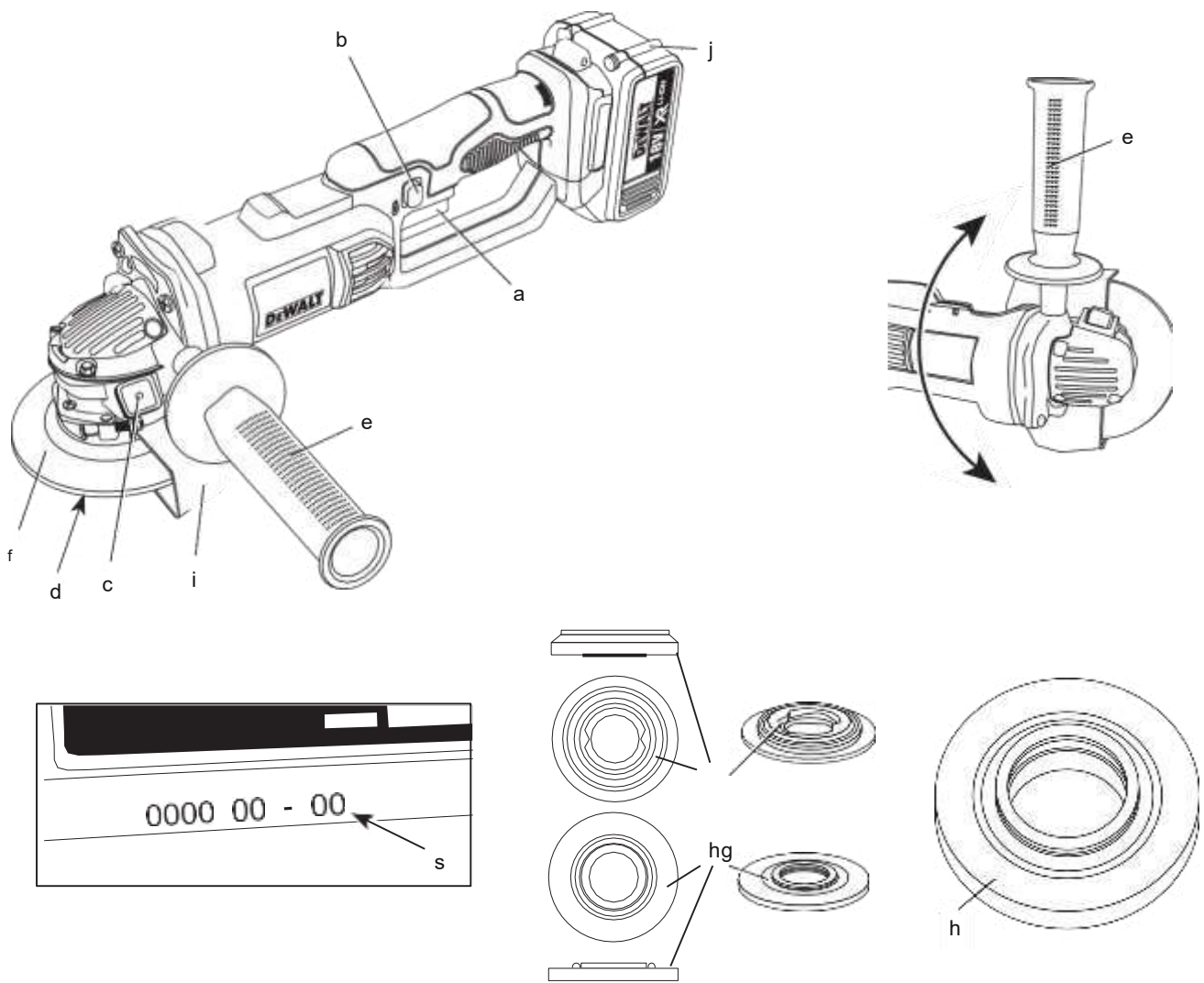
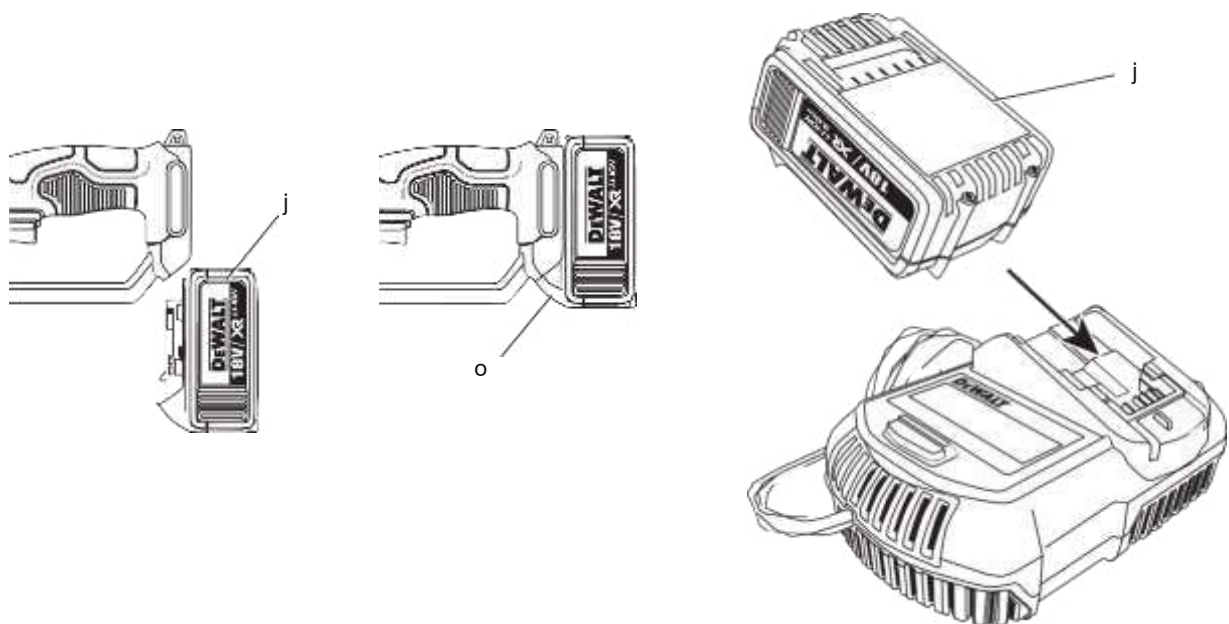

малюнок 2



малюнок 3

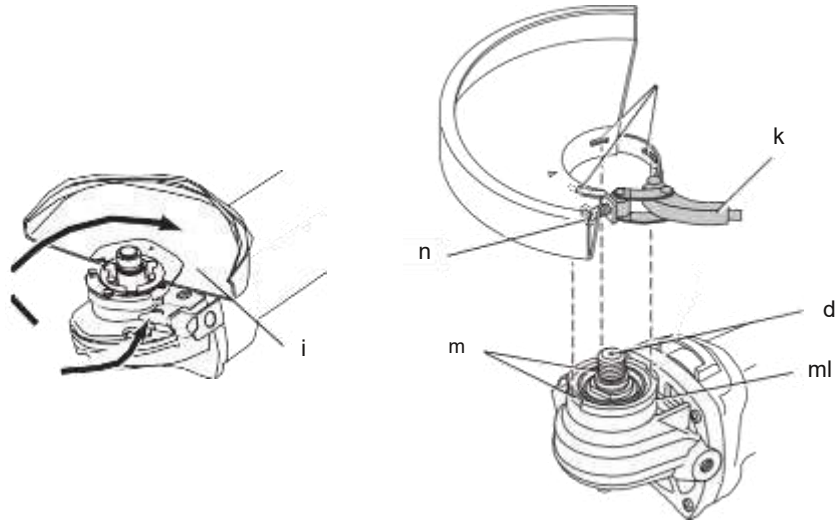

малюнок 4

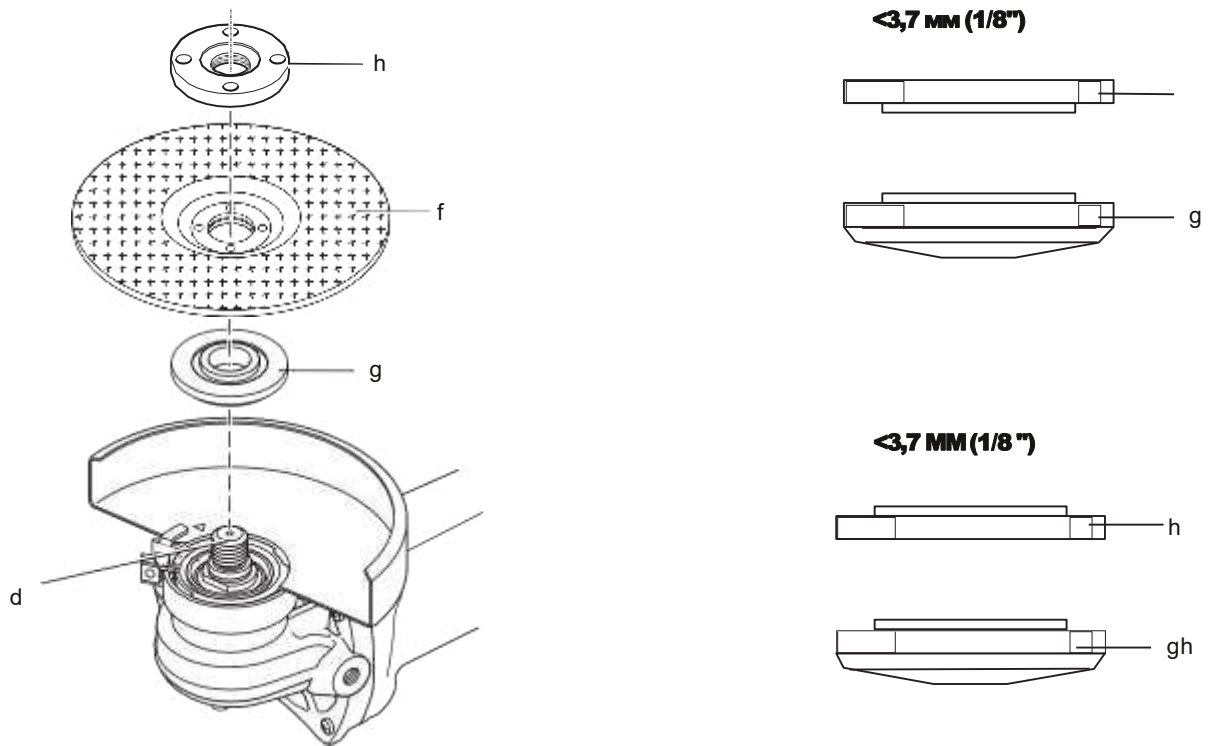

малюнок 5

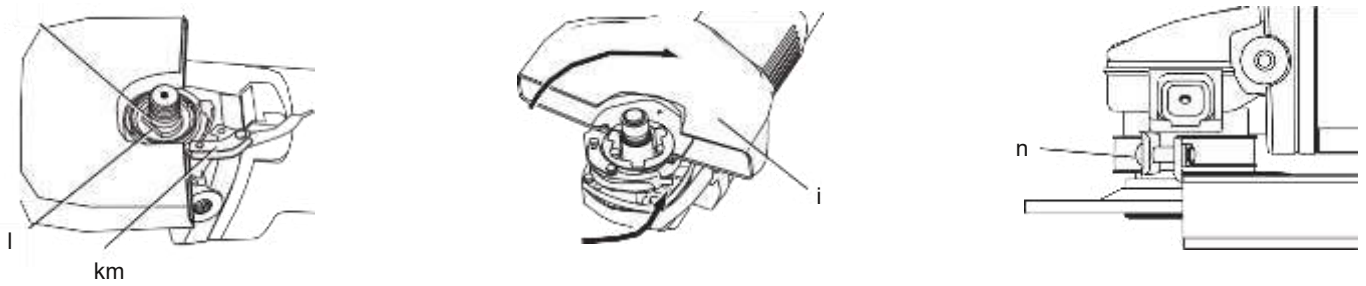

малюнок 6

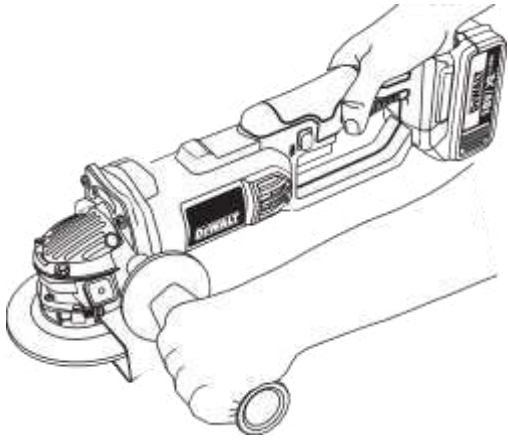

малюнок 7

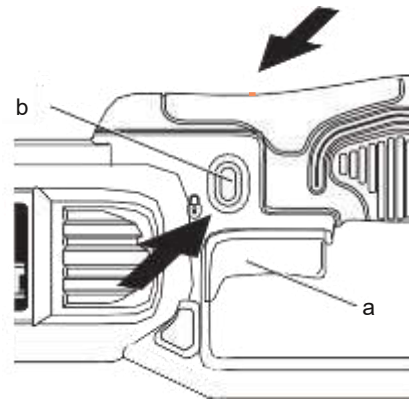

АККУМУЛЯТОРНАЯ КУТОВА ШЛІФУВАЛЬНА МАШИНА DCG412

Вітаємо Вас!

Ви вибрали електричний інструмент фірми D E WALT. Ретельна розробка виробів, багаторічний досвід фірми з виробництва інструментів, різні удосконалення зробили інструменти D E WALT одними з найнадійніших помічників для професіоналів.

Технічні характеристики

| DCG412 | | |
|--|-------------------|-------|
| Напруга живлення | В пост. струму 18 | |
| Тип | 2/10 | |
| споживана потужність | Вт | 405 |
| Число оборотів х. х. / номінальна швидкість | об / хв | 8000 |
| Діаметр диска | мм | 125 |
| Діаметр шпінделя | M14 | |
| Вага (без акумулятора) | кг | 2,2 * |
| * включаючи бічну рукоятку і захисний кожух | | |
| L_{pA} (звуковий тиск) | дБ (А) | 84 |
| K_{pA} (похибка вимірювання звукового тиску) | дБ (А) | 3,5 |
| L_{wA} (акустична потужність) | дБ (А) | 95 |
| K_{wA} (похибка вимірювання акустичної потужності) | дБ (А) | 5 |

Сума величин вібрації (сума векторів у трьох осях), виміряних відповідно до стандарту EN 60745: Значення вібраційного впливу $a_{h,AG}$ шліфування поверхонь

| | | |
|--------------|--------------------|-----|
| $a_{h,AG} =$ | м / с ² | 7,1 |
| Похибка K = | м / с ² | 2,2 |

ПРИМІТКА: Такі операції як різання або шліфування дротяною щіткою ви можете мати інші значеннями вібраційного впливу.

Рівень вібрації, зазначений в даному інформаційному листку, був розрахований за стандартним методом тестування відповідно до стандарту EN60745 і може використовуватися для порівняння інструментів різних марок. Він може також використовуватися для попередньої оцінки впливу вібрації.

інструменту. Однак якщо інструмент застосовується не за основним призначенням, з іншими речами або міститься в неналежному стані, рівень вібрації буде відрізнятися від зазначеної величини. Це може значно збільшити вплив вібрації протягом всього періоду роботи інструментом. При оцінці рівня впливу вібрації необхідно також враховувати час, коли інструмент знаходився в вимкненому стані або коли він включений, але не виконує будь-яку операцію. Це може значно зменшити рівень впливу протягом усього періоду роботи інструментом. Визначте додаткові запобіжні заходи для захисту оператора від впливу вібрації, такі як: ретельний догляд за інструментом і приладдям, зміст рук в теплі, організація робочого місця.

| Код | Вольтаж | Аг | Вага, кг | DCB107 | DCB113 | DCB115 | DCB118 | DCB132 | DCB119 |
|----------|---------|---------|----------|--------|--------|--------|--------|--------|--------|
| DCB546 | 18/54 | 6,0/2,0 | 1.05 | 270 | 140 | 90 | 60 | 90 | X |
| DCB547 | 18/54 | 9,0/3,0 | 1.25 | 420 | 220 | 140 | 85 | 140 | X |
| DCB181 | 18 | 1,5 | 0,35 | 70 | 35 | 22 | 22 | 22 | 45 |
| DCB182 | 18 | 4,0 | 0,61 | 185 | 100 | 60 | 60 | 60 | 120 |
| DCB183/B | 18 | 2,0 | 0,40 | 90 | 50 | 30 | 30 | 30 | 60 |
| DCB184/B | 18 | 5,0 | 0,62 | 240 | 120 | 75 | 75 | 75 | 150 |
| DCB185 | 18 | 1,3 | 0,35 | 60 | 30 | 22 | 22 | 22 | X |
| DCB187 | 18 | 3,0 | 0,48 | 140 | 70 | 45 | 45 | 45 | 90 |

аккумулятор

| | DCB180 | DCB181 |
|------------------|----------------|--------|
| Тип акумулятора | Li-Ion | Li-Ion |
| Напруга живлення | | |
| | В пост. струму | 18 |
| | | 18 |
| ємність | Ач | 3,0 |
| вага | кг | 0,64 |
| | | 0,35 |

Зарядний пристрій

| | DCB105 | |
|------------------------|----------------------|----------------------|
| Напруга живлення | | |
| | В змін. струму | 230 В |
| Тип акумулятора | Li-Ion | |
| Приблизний час зарядки | | |
| | хв. | 30 |
| | (Акумулятори 1,5 Ач) | 60 |
| | | (Акумулятори 3,0 Ач) |
| вага | кг | 0,49 |

Мінімальні електричні запобіжники:

Інструменти 230 В 10 ампер, електромережу



УВАГА: Заявлена величина вібрації відноситься тільки до основних видів застосування

Визначення попередження безпеки

Наступні визначення вказують на ступінь важливості кожного сигнального слова. Прочитайте керівництво по експлуатації та зверніть увагу на дані символи.



НЕБЕЗПЕЧНО: Чи означає надзвичайно небезпечну ситуацію, яка призводить до смертельного результату або серйозних травм. **УВАГА:** Чи означає



потенційно небезпечну ситуацію, яка може привести до смертельного результату або серйозних травм. **ПОПЕРЕДЖЕННЯ:** Чи означає потенційно небезпечну ситуацію, яка може



привести до травмування легкої або середньої тяжкості. **ЗАСТЕРЕЖЕННЯ:** Чи означає ситуацію, не пов'язану з отриманням тілесної травми,

яка, однак, може привести до пошкодження обладнання.



Небезпека ураження електричним струмом!



Вогнебезпечність!

Декларація відповідності ЄС

ДИРЕКТИВА ПО МЕХАНІЧНОМУ ОБЛАДНАННЮ



DCG412

D E WALT заявляє, що назва продукту помічена в розділі "Технічні а) **Тримайте робоче місце характеристики**", розроблені в повній відповідності до стандартів: 2006/42 / EC, EN 60745-1, EN 60745-2-3.

Дані продукти також відповідають Директивам 2004/108 / EC і 2011/65 / EU. За додатковою інформацією звертайтеся за вказаною нижче адресою або за адресою, вказаною на останній сторінці керівництва.

Що нижче підписалися особа повністю відповідає за відповідність технічних даних і робить цю заяву від імені фірми D E WALT.

Хорст Гроссманн (Horst Grossmann) Віце-президент з інженерних розробок D E WALT, Richard-Klinger-Strasse 11, D-65510, Idstein, Germany

14.02.2012



УВАГА: Уважно прочитайте інструкцію з експлуатації для зниження ризику отримання травми.

Загальні правила безпеки при роботі з електроінструментами



УВАГА! Уважно прочитайте всі інструкції з безпеки і керівництво по експлуатації. Недотримання всіх перерахованих нижче правил безпеки та інструкцій може призвести до ураження електричним струмом, пожежі та/або серйозних травм.

ЗБЕРЕЖІТЬ ВСІ ПРАВИЛА БЕЗПЕКИ І ІНСТРУКЦІЇ ДЛЯ ПОДАЛЬШОГО ВИКОРИСТАННЯ

Термін «Електроінструмент» у всіх наведених нижче вказівках відноситься до Вашого мережевого (з кабелем) або акумуляторного (бездротового) електроінструменту.

1) БЕЗПЕКА РОБОЧОГО МІСЦЯ

а) Тримайте робоче місце в чистоті забезпечте хороше освітлення. Погане освітлення або безлад на робочому місці може призвести до нещасного випадку.

б) Не використовуйте електроінструменти, якщо є небезпека загоряння або вибуху, наприклад, поблизу легкозаймистих рідин, газів або пилу. В процесі роботи електроінструмент створює іскрові розряди, які можуть запалити пил або горючі пари.

- c) **Під час роботи**
з приладом не підпускайте близько дітей або сторонніх осіб. Відволікання уваги може викликати у Вас втрату контролю над робочим процесом.

- f) **При необхідності роботи**
з електроінструментом у вологому середовищі використовуйте джерело живлення, обладнаний пристроєм захисного відключення (УЗО). Використання УЗО знижує ризик ураження електричним струмом.

2) ЕЛЕКТРОБЕЗПЕКА

- a) **Вилка електроінструменту**
повинна відповідати змінного струму. Ні в якому разі не видозмінюйте вилку електричного кабелю. Не використовуйте з'єднувальні штепсели-перехідники, якщо в силовому кабелі електроінструменту є дрiт заземлення. Використання оригінальної вилки кабелю і відповідної їй штепсельної розетки зменшує ризик ураження електричним струмом.

- b) **Під час роботи**
з електроінструментом уникайте фізичного контакту з заземленими об'єктами, такими як трубопроводи, радіатори опалення, електроплити і холодильники. Небезпека ураження електричним струмом збільшується, якщо Ваше тіло заземлене.

- c) **Не використовуйте електроінструмент**
під дощем або у вологому середовищі. Попадання води в електроінструмент збільшує ризик ураження електричним струмом.

- d) **Будьте обережні, щоб**
з електричним кабелем. Ні в якому разі не використовуйте кабель для перенесення електроінструменту або для витягування його вилки з штепсельної розетки. Не піддавайте електричний кабель впливу високих температур і мастильних речовин; тримайте його в стороні від гострих кромки і рухомих частин інструменту.

Пошкоджений або заплутаний кабель збільшує ризик ураження електричним струмом.

- e) **При роботі з електроінструментом**
на відкритому повітрі використовуйте подовжувач, призначений для зовнішніх робіт. Використання стати причиною важкої травми. кабелю, придатного для роботи на відкритому повітрі, знижує ризик ураження електричним струмом.

3) БЕЗПЕКА

- a) **При роботі**
з електроінструментами будьте уважні, слідкуйте за тим, що Ви робите, та використовуйте загальний глузд. Не використовуйте електроінструмент, якщо Ви втомилися, а також перебуваючи під дією алкоголю або знижують реакцію лікарських препаратів і інших засобів. Найменша необережність при роботі з електроінструментами може привести до серйозної травми.

- b) **При роботі використовуйте засоби**
індивідуального захисту. Завжди надягайте захисні окуляри. Своєчасне використання захисного спорядження, а саме: пілезащитної маски, черевик на нековзною підошві, захисного шолома або протишумових навушників, значно знизить ризик отримання травми.

- c) **Не допускайте ненавмисного**
запуску. Перед тим, як підключити електроінструмент до мережі і / або акумулятора, підняти або перенести його, переконайтеся, що вимикач знаходиться в положенні «вимкнено». Не переносьте електроінструмент з натиснутою кнопкою вимикача і не підключайте до розетки електроінструмент, вимикач якого встановлено в положення «включено», це може призвести до нещасного випадку.

- d) **Перед включенням**
електроінструменту зніміть з нього все регульовальні або гайкові ключі. Регульовальний або гайковий ключ, залишений закріпленим на деталі, що обертається електроінструменту, може

- e) **Працюйте в стійкою позі.**
Завжди зберігайте рівновагу і стійку позу. Це дозволить

Вам не втратити контроль при роботі з електроінструментом в непередбаченій ситуації.

f) **Одягайтеся відповідним чином.** Під час роботи не надягайте просторий одяг або прикраси. Слідкуйте за тим, щоб Ваше волосся, одяг або рукавички перебували в постійному віддаленні від рухомих частин інструменту. Вільний одяг, прикраси або довге волосся можуть потрапити в рухомі частини інструменту.

g) **Якщо електроінструмент забезпечений пристроєм пазбирання пилу, переконайтеся, що даний пристрій підключено і використовується належним чином.** Використання пристрою пиловидалення значно знижує ризик виникнення нещасного випадку, пов'язаного з запыленістю робочого простору.

4) ВИКОРИСТАННЯ ЕЛЕКТРОІНСТРУМЕНТІВ І ТЕХНІЧНИЙ ДОГЛЯД

a) **Не перевантажуйте електроінструмент.** Використовуйте Ваш інструмент за призначенням. Електроінструмент працює надійно і безпечно тільки при дотриманні параметрів, зазначених в його технічних характеристиках.

b) **Не використовуйте електроінструмент, якщо його вимикач не встановлюється в положення включення або виключення.** Електроінструмент з несправним вимикачем становить небезпеку і підлягає ремонту.

c) **Вимикайте електроінструмент від джерела живлення п/або виймайте акумулятор перед регулюванням, зміни додаткового обладнання або при зберіганні електроінструменту.**

Такі запобіжні заходи знижують ризик випадкового запуску електричного.

d) **Зберігайте невикористовувані електроінструменти в недоступному для дітей місці і не дозволяйте особам, які не знайомі з електричним або цими інструкціями, працювати з електроприладами.**

Прилади несуть небезпеку в руках недосвідчених користувачів.

e) **Регулярно перевіряйте справність електроінструменту.** Перевіряйте точність суміщення і легкість переміщення рухомих частин, цілісність деталей і будь-яких інших елементів електроінструменту, що впливають на його роботу. Не використовуйте несправний електроінструмент, поки він не буде повністю відремонтований.

Більшість нещасних випадків є наслідком недостатнього технічного догляду за електроінструментом.

f) **Слідкуйте за гостротою заточування і чистотою ріжучих приладдя.** Приналежності з гострими крайками дозволяють уникнути заклинювання і роблять роботу менш стомлюючою.

g) **Використовуйте електроінструмент, аксесуари та насадки відповідно до цього Керівництвом і з урахуванням робочих умов і характеру майбутньої роботи.** Використання електричних не за призначенням може призвести до виникнення небезпечних ситуацій.

5) ВИКОРИСТАННЯ АКУМУЛЯТОРНИХ ІНСТРУМЕНТІВ І ТЕХНІЧНИЙ ДОГЛЯД

a) **заряджайте акумулятор зарядним пристроєм зазначеної виробником марки.** Зарядний пристрій, який підходить до одного типу акумуляторів, може створити ризик загоряння в разі його використання з акумуляторами іншого типу.

b) **Використовуйте електроінструменти тільки з призначеними для них акумуляторами.** Використання акумулятора будь-якої іншої марки може привести до виникнення пожежі та травми. c) **Тримайте акумулятор, що не використовується**

подалі від металевих предметів, таких як скріпки, монети, ключі, цвяхи, шурупи, і інших дрібних металевих предметів, які можуть замкнути контакти акумулятора. Коротке замикання контактів акумулятора може

привести до отримання опіків або виникнення пожежі.

- d) У критичних ситуаціях з акумулятора може вилетіти рідина (електроліт); уникайте контакту зі шкірою. Якщо рідина потрапила на шкіру, змийте її водою. Якщо рідина потрапила в очі, звертайтеся за медичною допомогою. Рідина з акумулятора, може викликати роздратування або опіки.

6) ТЕХНІЧНЕ ОБСЛУГОВУВАННЯ

- a) Ремонт Вашого електроінструменту повинен здійснюватися тільки кваліфікованими фахівцями з використанням ідентичних запасних частин. Це забезпечить безпеку Вашого електроінструменту в подальшій експлуатації.

ДОДАТКОВІ СПЕЦІАЛЬНІ ПРАВИЛА БЕЗПЕКИ

Заходи безпеки при виконанні всіх операцій

- a) Даний електроінструмент призначений для шліфування, очищення металевою щіткою і абразивного різання. Уважно прочитайте всі інструкції по використанню, правила безпеки, специфікації, а також розгляньте всі ілюстрації, що входять в керівництво по експлуатації даного електроінструменту.

Недотримання всіх перерахованих нижче інструкцій може призвести до ураження електричним струмом, пожежі та/або серйозних травм.

- b) Не рекомендується виконання даним інструментом робіт по зачистці і полірування. Використання інструменту не за призначенням може призвести до пошкодження інструменту та отримання тілесної травми.

- c) Не використовуйте додаткові приналежності і насадки, спеціально не розроблені і не рекомендовані виробником інструменту. можливість установки

приладдя і насадок на електроінструмент не забезпечує безпеки при його використанні.

- d) Номінальна швидкість обертання насадок повинна відповідати швидкості, зазначеній на інструменті. Диски та інші насадки при обертанні на швидкості, що перевищує їх номінальну швидкість, можуть зруйнуватися і зірватися з кріплення.

- e) Зовнішній діаметр і товщина насадки повинні відповідати діапазону потужності Вашого електроінструменту. Насадка неправильного розміру не закривається належним чином захисним кожухом і не забезпечує контролю при управлінні інструментом.

- f) Посадкові отвори абразивних дисків, фланців, шліфувальних підшових та інших змінних обробних приладдя повинні повністю відповідати типорозміру шпинделя електроінструмента.

Насадки з посадочними отворами, що не відповідають кріпильним деталям електроінструменту, можуть стати причиною розбалансованості, підвищеної вібрації і втрати контролю над електроінструментом.

- g) Ніколи не використовуйте пошкоджені насадки. Перед кожним використанням перевіряйте абразивні диски на наявність сколів і тріщин, диски підшови - на наявність надривів і тріщин, дріт'яні щітки - на наявність ослабленою або зламаного дроту. У разі падіння електроінструменту або насадки перевірте їх на наявність пошкоджень або встановіть неушкоджену насадку. Після перевірки і установки насадки відійдіть самі і видаліть сторонніх осіб з площини обертання насадки і запустіть електроінструмент на максимальній швидкості без навантаження на одну хвилину.

Пошкоджені насадки відлетять в сторону протягом даного тестового періоду.

- h) Використовуйте засоби індивідуального захисту. Залежно від типу виконуваних робіт надягайте щиток для захисту особи, захисну маску

або захисні окуляри. Відповідно до необхідності надягайте респіратор, захисні навушники, рукавички і робочий фартух, здатний захистити від відлітають дрібних абразивних частинок і фрагментів оброблюваної деталі. Засоби захисту для очей повинні зупиняти частки, що виплітають при виконанні різних видів робіт. Протипиллова маска або респіратор повинні забезпечувати фільтрацію твердих частинок, що утворюються в ході робіт. Тривала дія шуму високої інтенсивності може пошкодити слух.

i) **Не дозволяється виконувати сторонніх осіб близько до робочої зони. Будь-яка особа, що входить в робочу зону, має використовувати засоби індивідуального захисту.** Відлітають фрагменти оброблюваної деталі або зруйнованої насадки можуть стати причиною травмування навіть за межами робочої зони.

j) **Тримайте електроінструмент тільки за ізольовані поверхні при виконанні робіт, під час яких ріжуча приналежність може зачепити приховану проводку або кабель підключення до електромережі.**

Контакт насадки з знаходяться під напругою проводом робить непокриту ізоляцію металеві частини електроінструмента також «живими», що створює небезпеку ураження електричним струмом.

k) **Розташовуйте кабель підключення до електромережі на видаленні від обертової насадки.** У разі втрати контролю кабель може бути розрізаний або затиснений, а Ваша рука може бути затягнута обертається насадкою.

l) **Ніколи не кладіть електроінструмент, поки насадка повністю не зупиниться.** Обертається насадка може зачепити за поверхню, і електроінструмент вирветься з Ваших рук.

m) **Не вмикайте електроінструмент, якщо насадка спрямована на Вас.** Випадковий контакт з обертової насадкою може привести до захоплення насадкою Вашого одягу і отримання тілесної травми.

n) **Регулярно очищайте вентиляційні отвори електроінструменту.** Вентилятор електродвигуна затягуєпил всередину корпусу, а скупчення великої кількості пилу на металі електродвигуна підвищує ризик ураження електрострумом.

o) **Не використовуйте електроінструмент поблизу с пожежонебезпечними матеріалами.** Іскрові розряди можуть призвести до їх займання.

p) **Не використовуйте насадки, що вимагають рідинного охолодження.** Використання води або інших рідких охолоджуючих засобів може призвести до ураження електричним струмом аж до смертельного результату.

q) **Не використовуйте диски Тип 11 (Конусні чашоподібні) з даним інструментом.** Використання допоміжних пристроїв невідповідного типу може призвести до травмування.

r) **Завжди використовуйте бокову ручку. Надійно затягуйте бічну рукоятку.** Для збереження контролю над інструментом при виконанні будь-яких операцій, завжди повинна використовуватися бічна рукоятка.

ДОДАТКОВІ ЗАХОДИ БЕЗПЕКИ ПРИ ВИКОНАННІ ВСІХ ОПЕРАЦІЙ

Причини зворотного удару і дії оператора по його попередженню

Зворотний удар є раптовою реакцією на защемлення або застрявання диска, що обертається, диска-підшви, шітки або будь-якої іншої насадки. Защемлення або застрявання можуть стати причиною миттєвої зупинки обертової насадки, що в свою чергу призводить до втрати контролю над електроінструментом, і він раптово подається назад в напрямку, протилежному обертанню насадки. Наприклад, якщо абразивний круг був затиснений або застряв заготівлі, край кола в момент защемлення може врізатися в поверхню заготовки, в результаті чого коло піднімається або подається назад.

Залежно від напрямку руху кола в момент защемлення, коло може різко піднятися в сторону або від оператора. У цей момент абразивні круги можуть також зламатися.

Зворотний удар є результатом використання електроінструменту не за призначенням та/або неправильних дій оператора і умов роботи, і його можна уникнути, дотримуючись заходів безпеки,

НАВЕДЕНІ НИЖЧЕ:

- a) **Міцно тримайте електроінструмент і стежте за положенням тіла і рук, щоб ефективно протистояти впливу зворотного удару. Для максимального контролю сили зворотного удару або реакції від крутного моменту завжди використовуйте допоміжну рукоятку, якщо вона передбачена.**

При дотриманні відповідних запобіжних заходів оператор може контролювати силу зворотного удару і реакцію від крутного моменту.

- b) **Ніколи не тримайте руки поблизу від диска, що обертається. При зворотному ударі диск може поранити Ваші руки.**
- c) **Не стійте в зоні дії зворотного удару електроінструменту. У момент заїдання сила зворотного удару відкине інструмент в напрямку, протилежному руху диска.**
- d) **Будьте особливо обережні при обробленні кутів, гострих кромок і ін. Уникайте відскакування і заїдання насадки. Саме при обробці кутів, гострих кромок або при відскакуванні висока ймовірність заїдання обертається насадки, що може спричинити втрату контролю над інструментом або освіти зворотного удару.**
- e) **Не встановлюйте на інструмент диск для різьблення по дереву або зубчастий пильний диск. Дані диски збільшують ймовірність виникнення зворотного удару і втрати контролю над інструментом.**

Заходи безпеки при виконанні операцій по шліфуванню і різанні з використанням абразивних дисків

- a) **Використовуйте тільки диски, рекомендовані для використання з Вашим електроінструментом, а також захисні кожухи, спеціально розроблені для обраного типу дисків. Диски, які не призначені для використання з даними електроінструментами, які не будуть надійно захищені кожухом і становлять небезпеку.**
- b) **Захисний кожух повинен бути надійно закріплений на інструменті. Для досягнення максимальної безпеки кожух повинен бути встановлений таким чином, щоб з боку оператора була відкрита сама незначна частина диска. Захисний кожух допоможе захистити оператора від фрагментів зруйнованого диска і випадкового контакту з диском.**
- c) **Диски повинні використовуватися тільки строго відповідно до їх призначення. Наприклад: чи не слід шліфувати бічною стороною ріжучого диска. Абразивні ріжучі диски призначені для шліфування периферією круга, тому бічна сила, застосована до даного типу дисків, може стати причиною їх руйнування.**
- d) **Завжди використовуйте неушкоджені дискові фланці, розмір і форма яких повністю відповідають обраному Вами типу дисків.**
- Правильно підібрані дискові фланці підтримують диск, знижуючи ймовірність його руйнування. Фланці для ріжучих дисків можуть відрізнитися від фланців для шліфувальних кругів.
- e) **Ніколи не використовуйте зношені диски з електроінструментів більшої потужності. Диски, призначені для використання з електроінструментами більшої потужності, не підходять для високих швидкостей інструментів меншої потужності, і можуть зруйнуватися.**

Додаткові заходи безпеки при різанні з використанням абразивних дисків

або в об'єкти, що викликають зворотний удар.

Заходи безпеки при роботі з використанням дротяних щіток

а) Не тисніть на ріжучий диск і не

виявляйте на нього надмірного тиску. Не намагайтеся виконати занадто глибокий розріз. Надмірне напруження диска збільшує навантаження на диск, результатом якої може стати деформація або заїдання в момент різання, можливість виникнення зворотного удару, а також поломка диска.

б) Не стійте на одній лінії і позаду

диска, що обертається. При обертанні диска в момент виконуваної операції в напрямку від оператора, можливий зворотний удар може відкинути електроінструмент з працюючим диском прямо на вас.

с) При заклинюванні диска або якщо з якої-небудь причини Ви хочете припинити різання, вимкніть електроінструмент і утримуйте його в стовбурі, поки ріжучий диск повністю не зупиниться. Ні в якому разі не намагайтеся витягнути ріжучий диск з заготівлі, поки він ще обертається, так як це може викликати зворотний удар. З'ясуйте причину заклинювання диска і вжити всіх заходів щодо її усунення.

д) Чи не відновлюйте перервану операцію з диском в заготівлі. Дозвольте диску досягти максимальної швидкості і акуратно введіть його в розріз. В іншому випадку, при повторному включенні електроінструменту диск може зламатися, піднятися або вискочити назад з заготовки.

е) Розміщуйте панелі або заготовки великих розмірів на упорах для мінімізації ризику защемлення диска і зворотного удару. Великі заготовки мають тенденцію прогинатися під вагою власної ваги. Встановлюйте упори під заготівлю по обидві сторони від ріжучого диска, біля лінії різки і краю заготовки.

ф) Будьте особливо уважні при наскрізному врізанні в стіни і інші суцільні поверхні. Виступаючий диск може врізатися в газову або водопровідну трубу, електропроводку

а) Пам'ятайте, що шматочки дроту відскакують від дротяної щітки навіть при виконанні звичайної операції. Не тисніть на щітку, надаючи на неї надмірний тиск.

Уривки дроту легко можуть проникнути через легкий одяг і / або потрапити на шкіру.

б) Якщо при роботі щіткою рекомендовано використання захисної огорожі, не допускайте ні найменшого дотику дротяної щітки або диска з огорожею. В процесі роботи під впливом відцентрової сили дротяний диск або щітка можуть збільшитися в діаметрі.

Залишкові ризики

Незважаючи на дотримання відповідних інструкцій по техніці безпеки і використання запобіжних пристроїв, деякі залишкові ризики неможливо повністю виключити. До них відносяться:

- Погіршення слуху.
- Ризик отримання травми від часток, що розлітаються.
- Ризик отримання опіків від приладдя, які в процесі роботи сильно нагріваються.
- Ризик отримання травми, пов'язаний з тривалим використанням інструменту.
- Ризик вдихання пилу від небезпечних для здоров'я речовин.

Маркування інструменту

На інструменті є наступні знаки:



Перед використанням уважно прочитайте цей посібник з експлуатації.



Використовуйте засоби захисту органів слуху.



Одягайте захисні окуляри.

МІСЦЕ ПОЛОЖЕННЯ КОДА ДАТИ (МАЛ. 1)

Код дати (s), який також включає в себе рік виготовлення, відштампований на поверхні корпусу інструменту. приклад:

2012 XX XX

Рік виготовлення

Важливі заходи безпеки для всіх зарядних пристроїв

ЗБЕРЕЖЕТЕ ДАНІ ІНСТРУКЦІЇ: Даний посібник містить важливі інструкції з експлуатації і техніки безпеки для зарядного пристрою DCB105.

- *Перед початком експлуатації зарядного пристрою прочитайте всі інструкції і перевіряйте попереджувальні символи на зарядному пристрої, акумуляторі і продукті, що працює від акумулятора.*



УВАГА: *Небезпека ураження електричним струмом. Не допускайте попадання рідини всередину зарядного пристрою. Це може призвести до ураження електричним струмом.*



ПОПЕРЕДЖЕННЯ: *Небезпека отримання опіку. Для зниження ризику отримання травми, заряджайте тільки акумуляторні батареї марки D e WALT. Акумулятори інших марок можуть перегрітися і вибухнути, що призведе до травмування або пошкодження інструменту.*



ПОПЕРЕДЖЕННЯ: *Не дозволяйте дітям гратися з приладом.*

ЗАСТЕРЕЖЕННЯ:

У певних умовах, коли зарядний пристрій підключено до електромережі, відкриті контакти підзарядки всередині його корпусу можуть бути закорочені стороннім матеріалом. Не допускайте попадання струмопровідних матеріалів, таких як тонка сталева стружка, алюмінієва фольга і шар металевих частинок, і інші подібні матеріали, в гнізда зарядного пристрою. Завжди відключайте зарядний

пристрій від електромережі, якщо в його гнізді немає акумулятора. Відключіть зарядний пристрій від електромережі перед чищенням.

- **НЕ НАМАГАЙТЕСЯ заряджати акумулятор зарядними пристроями марок, не зазначених в цьому посібнику.**
Зарядний пристрій і акумулятор спеціально розроблені для спільного використання.
- **Дані зарядні пристрою не перед-угледівши для зарядки акумуляторів інших марок, крім D e WALT.** *Спроба зарядити акумулятор іншої марки може привести до ризику виникнення пожежі, ураження електричним струмом або смерті від електричного струму.*
- **Не піддавайте зарядний пристрій впливу дощу або снігу!**
- **Відключіть зарядний пристрій від електромережі, виймаючи вилку з розетки, а не потягнувши за кабель!** *Це знизить ризик пошкодження електричної вилки і кабелю.*
- **Розташовуйте кабель таким чином, щоб на нього не можна було наступити, спіткнутися об нього, або іншим способом пошкодити або сильно натягнути!**
- **Використовуйте подовжувач тільки в разі крайньої необхідності!** *Використання невідповідного подовжувального кабелю може створити ризик виникнення пожежі, ураження електричним струмом або смерті від електричного струму.*
- **При роботі з зарядним пристроєм на відкритому повітрі завжди стежте, щоб робоча зона залишалася сухою, і використовуйте подовжувач, призначений для зовнішніх робіт.**
Використання кабелю, придатного для роботи на відкритому повітрі, знижує ризик ураження електричним струмом.
- **Чи не блокуйте вентиляційні отвори зарядного пристрою.** *Вентиляційні отвори розташовані у верхній частині і на бічних сторонах зарядного пристрою. Розташовуйте зарядний пристрій подалі від джерела тепла.*
- **Не використовуйте зарядний пристрій, якщо його кабель або вилка пошкоджені - відразу ж замінійте пошкоджені деталі.**

- **Не використовуйте зарядний пристрій, якщо воно отримало пошкодження внаслідок сильного удару або падіння чи іншого зовнішнього впливу.** Звертайтеся до авторизованого сервісного центру.

- **Не розбирайте зарядний пристрій; звертайтеся в авторизований центр для проведення технічного обслуговування або ремонту.**

Неправильне збирання може призвести до ризику ураження електричним струмом або смерті від електричного струму.

- У разі пошкодження електричного кабелю для запобігання отримання травми він повинен бути негайно замінений виробником, його сервісним агентом або іншим кваліфікованим фахівцем.

- **Перед кожною операцією чистки відключайте зарядний пристрій від електромережі. Це знизить ризик ураження електричним струмом.**

Витяг акумулятора з зарядного пристрою не призводить до зниження цього ризику.

- **НИКОЛИ не намагайтеся підключати 2 зарядних пристроїв одночасно.**
- **Зарядний пристрій живиться роботою від стандартної побутової електромережі напругою 230 В. Не намагайтеся підключати його до джерела з іншою напругою.**

Дана вказівка не відноситься до автомобільного зарядного пристрою.

ЗБЕРЕЖЕТЕ ДАНІ ІНСТРУКЦІЇ

Зарядні пристрої

Зарядний пристрій DCB105 призначене для зарядки Li-Ion акумуляторів напругою 10,8 В, 14,4 В і 18 В (DCB121, DCB123, DCB140, DCB141, DCB180 і DCB181). Дане зарядний пристрій не вимагає регулювання і є найбільш простим в експлуатації.

Процедура зарядки (Мал.2)

1. Підключіть вилку зарядного пристрою до відповідної розетки напругою 230 В перш, ніж вставити акумулятор.
2. Вставте акумулятор (j) в зарядний пристрій, переконавшись, що він надійно увійшов в приймальне гніздо. червоний





індикатор зарядки почне безперервно блимати, вказуючи на початок процесу зарядки.

3. Після завершення зарядки червоний індикатор переходить в режим безперервного світіння. Акумулятор повністю заряджений, і його можна використовувати з інструментом або залишити в зарядному пристрої.

ПРИМІТКА: Для досягнення максимальної продуктивності і продовження терміну служби Li-Ion акумуляторів, перед першим використанням повністю зарядіть акумулятор.

Процес зарядки

Стан заряду акумулятора дивіться в наведеній нижче таблиці:

| стан заряду | |
|---|--|
|  | зарядка -- -- -- -- |
|  | повністю заряджений ----- |
|  | пауза для зігрівання / охолодження акумулятора - - - • • • • |
|  | несправність акумулятора або зарядного пристрою • • • • • • • • |
|  | проблема в подачі електроживлення • • • • • • • • |

Дане зарядний пристрій залишається заряджає несправні акумулятори. Зарядний пристрій сигналізує про пошкодження акумулятора відсутністю світіння світлових індикаторів або спеціальним сигналом індикаторів, що позначає наявність несправності в акумуляторі або зарядному пристрої.

ПРИМІТКА: Даний сигнал також може сповіщати про наявність несправності в самому зарядному пристрої.

Якщо зарядний пристрій миготінням повідомляє про наявність несправності, віднесіть зарядний пристрій до сервісного центру для перевірки.

Пауза для зігрівання / охолодження акумулятора

Якщо зарядний пристрій визначить, що акумулятор надмірно охолоджений або нагрітий, автоматично ініціюється пауза для зігрівання / охолодження, протягом якої нового акумулятора досягаються оптимальної для зарядки температури. потім зарядний

пристрій автоматично перемикається на режим зарядки. Ця функція збільшує максимальний термін служби акумулятора. Інструменти XR Li-Ion спроектовані по Електронній Захисній Системі, яка захищає акумулятор від перевантаження, перегріву або глибокої розрядки. При спрацьовуванні Електронної Захисної Системи інструмент автоматично відключиться. Якщо це сталося, помістіть Li-Ion акумулятор в зарядний пристрій до його повної зарядки.

Холодний акумулятор зарядиться приблизно на половину рівня теплого акумулятора. Акумулятор буде заряджатися повільніше протягом усього циклу зарядки і не досягне максимального рівня зарядки навіть тоді, коли акумулятор зігріється.

Важливі заходи безпеки для всіх акумуляторів

При замовленні акумуляторів для заміни, не забувайте вказувати їх номер за каталогом і напруга.

Видалений з упаковки акумулятор заряджений не повністю. Перед початком експлуатації акумулятора і зарядного пристрою, прочитайте ці інструкції з безпеки і дотримуйтесь вказівок по процедурі зарядки.

ПРОЧИТАЙТЕ ВСЕ ІНСТРУКЦІЇ

- *Не заряджайте і не використовуйте акумулятор у вибухонебезпечних умовах, наприклад, в присутності легкозаймистих рідин, газів або пилу. При установці або вилученні акумулятора з зарядного пристрою пил або газу можуть спалахнути.*
- *Ніколи не вставляйте силою акумулятор в зарядний пристрій. Жодним чином не видозмінюйте акумулятор для установки в непризначене для нього зарядний пристрій - акумулятор може розколотися, що призведе до отримання важкої тілесної травми.*
- *Заряджайте акумулятори тільки зарядними пристроями DEWALT.*
- *Не бризкайте і не занурюйте в воду або інші рідини.*

- *Не зберігайте та не використовуйте інструменти акумулятор в місцях, в яких температура може досягти або перевищити 40 ° C (наприклад, зовнішні навіси або будови з металу в літню пору).*

- Для досягнення найкращих результатів, перед використанням переконайтеся, що акумулятор повністю заряджений.



УВАГА: Ні в якому разі не намагайтеся розібрати акумулятор. Не вставляйте в зарядний пристрій акумулятор з тМАЛ.н.ув або пошкодженим корпусом. Чи не розбивайте, не кидайте і не ламайте акумулятор. Не використовуйте акумулятори або зарядні пристрої, які зазнали впливу різкого удару, удару при падінні, потрапили під важкий предмет або були пошкоджені яким-небудь іншим чином (наприклад, проткнуті цвяхом, потрапили під удар молотка або під ноги). Це може призвести до ураження електричним струмом або смерті від електричного струму. Пошкоджені акумулятори повинні повертатися в сервісний центр на переробку.



ПОПЕРЕДЖЕННЯ: Кладіть що не використовується інструмент набік на стійку поверхню в місці, в якому він не створює небезпеку, що про нього можуть спіткнутися і впасти. Деякі інструменти з акумуляторами великих розмірів ставляться на акумулятор в вертикальному положенні, але їх легко перекинути.

СПЕЦІАЛЬНІ ІНСТРУКЦІЇ З БЕЗПЕКИ ДЛЯ ЛІТІЙОННИХ (LI-ION) АКУМУЛЯТОРІВ

- *Не спалюйте акумулятор, навіть якщо він сильно пошкоджений або повністю зношений. Акумулятор в вогні може вибухнути. При горінні літій-іонних акумуляторів виділяються токсичні пари і частки.*
- *Якщо вміст акумулятора потрапило на шкіру, негайно промийте уражену ділянку водою з м'яким*

милом. Якщо акумуляторна рідина потрапила в око, промивайте відкрите око протягом 15 хвилин, поки не зникне роздратування. Якщо необхідно звернутися за медичною допомогою, медиків слід довести до відома, що акумуляторний електроліт складається з суміші рідкого органічного карбонату і солей літію.

- **Вміст відкритих елементів акумулятора може викликати подразнення органів дихання.**

Забезпечте приплив свіжого повітря. Якщо симптоми зберігаються, зверніться за медичною допомогою.



УВАГА: Небезпека отримання опіку.

Акумуляторна рідина може спалахнути при попаданні іскри або полум'я.

АКУМУЛЯТОР

ТИП АКУМУЛЯТОРИ

Модель DCG412 працює від 18 В акумуляторів.

Також можуть використовуватися акумулятори DCB180 або DCB181. Швидкість обертання см. В розділі «**Технічні характеристики**».

Рекомендації зі зберігання

1. Оптимальним місцем для зберігання є холодне і сухе місце, подалі від прямих сонячних променів і джерел надлишкового тепла або холоду. Для збільшення продуктивності і терміну служби, зберігайте не використовуються акумулятори при кімнатній температурі.
2. Для забезпечення довгого терміну служби акумуляторів, при тривалому зберіганні рекомендується прибирати повністю заряджені акумулятори в сухе прохолодне місце далеко від зарядного пристрою.

ПРИМІТКА: Не забирайте на зберігання повністю розряджені акумулятори. Перед використанням потрібно акумулятор зарядити.

Символи на зарядному пристрої та акумуляторі

На додаток до піктограм, що містяться в цьому посібнику з експлуатації, на зарядному пристрої та акумуляторі є символи, які відображають наступне:



Перед використанням уважно прочитайте цей посібник з експлуатації.



Зарядка



Акумулятор повністю заряджений



Пауза для зігрівання / охолодження акумулятора.



Несправність акумулятора або зарядного пристрою.



Проблема в подачі електроживлення.



Не торкайтеся струмопровідними предметами контактів акумулятора і зарядного пристрою.



Ні в якому разі не намагайтеся заряджати пошкоджений акумулятор!



DCB105 ✓

Використовуйте акумулятори та зарядні пристрої тільки марки DEWALT. Акумулятори інших марок можуть вибухнути, що призведе до травмування або пошкодження інструменту.



Не занурюйте акумулятор у воду.



Негайно замінійте пошкоджений кабель живлення.



Заряджайте акумулятор при температурі навколишнього середовища в межах 4 ° C-40 ° C.



LI-ION

Утилізуйте відпрацьований акумулятор безпечним для навколишнього середовища способом!



Не кидайте акумулятор у вогонь.



Li Ion Заряджає Li-Ion акумулятори.



Час зарядки см. В технічних характеристиках зарядного пристрою.



Для використання тільки всередині приміщень.

Комплект поставки

В упаковку входять:

- 1 Кутова шліфмашина
- 1 Захисний кожух 125 мм, тип 27
- 1 Бічна рукоятка
- 1 Набір дискових фланців
- 1 Спецключ
- 1 Керівництво по експлуатації
- 1 Креслення інструменту в розібраному вигляді

ПРИМІТКА: Акумулятори, зарядні пристрої та комплекти додаткового обладнання не входять до комплекту поставки моделей N.

- *Перевірте інструмент, деталі додаткові пристосування на наявність пошкоджень, які могли статися під час транспортування.*
- *Перед початком роботи необхідно уважно прочитати цю інструкцію і взяти до відома що міститься в ньому інформацію.*

Опис (Мал.1-6)



УВАГА: Ні в якому разі не змінюйте електроінструмент або яку-небудь його деталь. Це може призвести до травмування або пошкодження інструменту.

- a. Курковий пусковий вимикач
- b. Кнопка захисту від ненавмисного пуску
- c. Кнопка блокування шпинделя
- d. Шпиндель
- e. Бічна рукоятка
- f. Абразивний диск
- g. Проставочное фланець
- h. Резьбовая стопорная гайка
- i. Захисний кожух
- j. Акумулятор
- k. Фіксатор захисного кожуха
- l. Вушка
- m. Віїмки в корпусі редуктора
- n. Регулювальний гвинт
- o. Відмикає кнопка акумулятора

ПРИЗНАЧЕННЯ

Кутова шліфувальна машина високої потужності DCG412 призначена для професійних робіт по шліфуванню і різанню.

ВИКОРИСТОВУВАТИ ТІЛЬКИ шліфувальні диски з втопленим центром і віялові (пелюсткові) диски.

НЕ ВИКОРИСТОВУЙТЕ інструмент у вологих умовах або при наявності в навколишньому просторі легко займистих рідин або газів. Дана кутова шліфувальна машина високої потужності є професійним електроінструментом.

Не дозволяються дітям торкатися до інструменту. Недосвідчені користувачі повинні використовувати цей інструмент під керівництвом досвідченого інструктора.

- Використання інструменту фізично або розумово неповноцінними людьми, а також дітьми і недосвідченими особами допускається тільки під контролем відповідального за їх безпеку особи. Не залишайте дітей з інструментом без нагляду.

Електробезпека

Електричний двигун розрахований на роботу тільки за однієї напруги електромережі. Завжди стежте, щоб напруга акумулятора відповідає напрузі, позначеному на табличці електроінструменту. Також переконайтеся, що напруга Вашої зарядного пристрою відповідає напрузі електромережі.



Ваше зарядний пристрій D є WALT має подвійну ізоляцію відповідно до стандарту EN 60335, що виключає потребу в заземлюючому дроті. Пошкоджений кабель повинен замінитися спеціально підготовленим кабелем, який можна придбати в сервісній організації D є WALT.

Використання подовжувального кабелю

Використовуйте подовжувач тільки в разі крайньої необхідності! Завжди використовуйте подовжувач установленого зразка, відповідний вхідній потужності Вашого зарядного пристрою (див.

розділ "Технічні характеристики").

Мінімальний розмір провідника повинен становити 1 мм². Максимальна довжина кабелю не повинна перевищувати 30 м.

При використанні кабельного барабана, завжди повністю розмотуйте кабель.

ЗБІРКА І РЕГУЛЮВАННЯ



УВАГА: Для зниження ризику отримання серйозної травми, перед регулюванням або зняттям/установкою додаткового тільних приладдя або насадок вимикайте інструмент і відключайте його від електромережі. Перед тим як під'єднувати інструменту натисніть і відпустіть курок вимикач, щоб переконатися, що інструмент дійсно вимкнено.



УВАГА: Використовуйте акумулятори та зарядні пристрої тільки марки D є WALT.

Установка та зняття акумулятора (Мал.2)

ПРИМІТКА: Для досягнення найкращих результатів, перед використанням переконайтеся, що акумулятор повністю заряджений.

ДЛЯ ВСТАНОВЛЕННЯ АКУМУЛЯТОРА У РУЧКУ ІНСТРУМЕНТУ

1. Зіставте акумулятор (j) з борозенками всередині рукоятки інструменту (Мал.2).
2. Перемістіть акумулятор в рукоятку, поки він повністю не ввійде в рукоятку; переконайтеся, що акумулятор не зафіксується на місці.

ДЛЯ ВИЛУЧЕННЯ АКУМУЛЯТОРА З ІНСТРУМЕНТУ

1. Натисніть на кнопку звільнення акумулятора (o) та виймайте акумулятор з рукоятки інструменту.
2. Вставте акумулятор у зарядний пристрій, як описано в розділі «Зарядний пристрій» цього посібника.

Установка бічної рукоятки (Мал.1)



УВАГА: Перед використанням інструменту переконайтеся, що рукоятка надійно затянута.

Вставте бічну рукоятку (e) в одне з різьбових отворів, маркованих на обох сторонах корпусу редуктора, і надійно затягніть.

Щоб працювати було зручніше, корпус редуктора може повертатися на 90 ° для виконання операцій з різання.

Поворачивання корпусу редуктора (Мал.1)

1. Викриття чотири кутових гвинти, які тримають корпус редуктора на корпусі двигуна.
2. Не знімаючи корпус редуктора з корпусу двигуна, поверніть корпус редуктора в потрібне положення.

ПРИМІТКА: Якщо корпус редуктора і корпус двигуна розходяться більш ніж на 3,17 мм (1/8"), слід провести техобслуговування інструменту з розбиранням і складанням в авторизованому сервісному центрі D є WALT. Відмова від проведення сервісного обслуговування інструменту може привести до виходу з ладу щіток, двигуна і підшипника.

3. Встановіть на місце гвинти для кріплення корпусу редуктора до корпусу двигуна. Затягніть гвинти, використовуючи крутний момент 20 дюйм / фунт. Надмірний момент затяжки може привести до зриву різьблення гвинтів.

Установка і зняття захисного кожуха (Мал.3)



УВАГА: Для зниження ризику отримання серйозної травми, перед регулюванням або зняттям/установкою додаткового обладнання або насадок вимикайте інструмент і відключайте його від електромережі. Перед тим як під'єднувати інструменту натисніть і відпустіть курок вимикач, щоб переконатися, що інструмент дійсно вимкнено.



ПОПЕРЕДЖЕННЯ: Не використовуйте цю шліфмашину без встановленого захисного кожуха!

При використанні шліфмашин DCG412 для різання металу або цегляної кладки на них **ПОВИНЕН** БУТИ встановлений захисний

кожух Тип 1. Защитні кожухи Тип 1 можна придбати у дистриб'юторів D є WALT.

ПРИМІТКА: В кінці даного розділу Ви знайдете **Таблицю приладдя для шліфування та різки**, в якій позначені інші додаткові аксесуари, які можуть бути використані з даними шліфмашинами.

1. Покладіть інструмент на стіл, шпинделем (d) вгору.
2. Відкрийте фіксатор захисного кожуха (k) і вставте вушка (l) на кожусі з виїмками (m) на корпусі редуктора.
3. Штовхайте захисний кожух вниз до тих пір, поки вушка кожуха не встануть на місце, і поверніть вільно в канавку на ступиці корпусу редуктора.
4. При відкритому фіксаторе захисного кожуха поверніть кожух (i) в потрібне робоче положення.
5. Закрийте фіксатор захисного кожуха для фіксації кожуха на корпусі редуктора.



ПОПЕРЕДЖЕННЯ: Якщо захисний кожух неможливо затягнути регульовальним гвинтом (n), не використовуйте інструмент. Для запобігання ризику отримання травми здайте інструменті захисний кожух в сервісний центр для ремонту або заміни кожуха.

ЗАСТЕРЕЖЕННЯ: Не затягуйте регульовальний гвинт (n) із затискним важелем у відкритому положенні. В результаті цього може статися приховане пошкодження захисного кожуха або монтажної маточини.

ПРИМІТКА: Шліфування кутів і різання можна виконувати за допомогою кіл типу 27, які розроблені для цієї мети і мають відповідні характеристики; кола товщиною 6,35 мм (1/4 ") розроблені для шліфування поверхні, а кола товщиною

3,17 мм (1/8 ") - для шліфування кутів.

Установка шліфувальних дисків з втопленням центром

ПРИМІТКА: ПОВИНЕН використовуватися поставляється з шліфмашиною захисний кожух Тип 27.

ВСТАНОВЛЕННЯ І ЗНЯТТЯ ДИСКІВ З МАТОЧИНИ (МАЛ. 1, 4)

Диски з маточиною встановлюються безпосередньо на шпиндель з різьбленням M14.

1. Накрутіть диск на шпиндель (d) вручну.
2. Натисніть кнопку фіксації шпинделя (c) і затягніть маточину диска за допомогою гайкового ключа.
3. Для зняття диска виконайте ті ж дії в зворотній послідовності.

ЗАСТЕРЕЖЕННЯ:

Неправильна установка диска після включення інструменту може привести до пошкодження інструменту або диска.

ВСТАНОВЛЕННЯ ДИСКІВ БЕЗ МАТОЧИНИ (МАЛ. 1, 4)

ПРИМІТКА: ПОВИНЕН використовуватися поставляється з шліфмашиною захисний кожух Тип 27.

ПРИМІТКА: В кінці даного розділу Ви знайдете **Таблицю приладдя для шліфування та різки**, в якій позначені інші додаткові аксесуари, які можуть бути використані з даними шліфмашинами.

1. Покладіть інструмент на стіл захисним кожухом вгору.
2. Встановіть проставочное фланець без різьблення (g) на шпиндель (d) опуклим центром до диска.
3. Притисніть диск (f) до проставочное фланця і відцентруйте його на опуклому центрі фланця.
4. Утримуючи натиснутою кнопку блокування шпинделя (c), накрутіть стопорну гайку (h) на шпиндель. Якщо товщина встановлюваного диска перевищує 3,17 мм (1/8 "), накрутіть стопорну гайку на шпиндель таким чином, щоб опуклий центр увійшов в центр диска. Якщо товщина встановлюваного диска становить 3,17 мм (1/8 ") або менше, накрутіть стопорну гайку на шпиндель таким чином, щоб опуклий центр не увійшов в центр диска.
5. Утримуючи в натиснутому положенні кнопку блокування шпинделя (c), затягніть стопорну гайку за допомогою гайкового ключа.

6. Для зняття диска натисніть кнопку блокування шпинделя і відкрутіть стопорну гайку за допомогою гайкового ключа.

ПРИМІТКА: Якщо диск повертається після затяжки стопорної гайки, перевірте орієнтацію стопорної гайки. Якщо стопорна гайка притискається до опуклого центру тонкого диска, диск буде прокручуватися, тому що висота опуклого центру не дозволить стопорній гайці його утримувати.

Установка дротяних щіток і дисків (Мал.1)

Чашоподібні дротяні щітки або дровові диски встановлюються безпосередньо на різьблення шпинделя без використання фланців. Використовуйте тільки щітки або дровові диски з різьбовою маточиною M14. Можете замовити різноманітні аксесуари за окрему плату у Вашого продавця або в найближчому авторизованому сервісному центрі.

ПРИМІТКА: При використанні дротяних щіток або дисків потрібна установка захисного кожуха Тип 27.



ПОПЕРЕДЖЕННЯ: Для зниження ризику отримання тілесної травми, при використанні дротяних щіток або дисків завжди надягайте захисні рукавички.

Приналежності можуть виявитися дуже гострими.



Щоб запобігти ризику пошкодження інструменту, дротяні щітки або диски не повинні стосуватися захисного кожуха при установці або під час використання інструменту.

Фрагменти дротяних щіток або дисків можуть стати причиною прихованих пошкоджень самої насадки.

ВСТАНОВЛЕННЯ ЧАШОПОДІБНИХ ДРОТЯНИХ ЩІТОК І ДРОТЯНИХ ДИСКІВ

1. Покладіть інструмент на стіл захисним кожухом вгору.
2. Накрутіть диск на шпиндель вручну.
3. Натисніть кнопку фіксації шпинделя (с) і затягніть маточину чашеобразной

дротяної щітки або дротяного диска за допомогою гайкового ключа.

4. Для зняття диска виконайте ті ж дії в зворотній послідовності.

ЗАСТЕРЕЖЕННЯ: Для пре-дотвращення ризику пошкодження інструменту, завжди перед включенням перевіряйте надійність фіксації маточини диска.

Установка відрізних дисків (Тип 1)

Відрізні диски включають в себе диски з алмазної обробки і абразивні диски. У продажу є абразивні відрізні диски по металу і бетону. Для різання бетону також можуть використовуватися диски з алмазної обробки. Можете замовити різноманітні аксесуари за окрему плату у Вашого продавця або в найближчому авторизованому сервісному центрі.



УВАГА: При використанні відрізних дисків потрібна установка закритого двустороннього захисного кожуха. Можете замовити різноманітні аксесуари за окрему плату у Вашого продавця або в найближчому авторизованому сервісному центрі. Використання фланців і захисного кожуха неправильного типу може привести до травмування внаслідок пошкодження диска або торкання диска. В кінці даного розділу Ви знайдете Таблицю приналежностей для шліфування тварізки,

в якій позначені інші додаткові аксесуари, які можуть бути використані з даними шліфмашинами.



УВАГА: Для зниження ризику отримання серйозної травми, перед регулюванням або зняттям/установкою додаткового тільних приладдя або насадок вимикайте інструмент відключайте його від електромережі. Перед тим як під'єднувати інструмент натисніть і відпустіть курок вимикача, щоб переконатися, що інструмент дійсно вимкнено.

ВСТАНОВЛЕННЯ ЗАКРИТОГО ЗАХИСНОГО КОЖУХА (ТИП 1) (МАЛ. 5)

1. Відкрийте фіксатор захисного кожуха (k) і вставте вушка (l) на кожусі з виїмками (m) на корпусі редуктора. Дана дія поєднає вушка з виїмками на кришці корпусу редуктора. Розгорніть захисний кожух в сторону корпусу редуктора.
2. Натисніть на захисний кожух, поки вушка кожуха не встануть на місце, і поверніть вільно в канавку на ступиці корпусу редуктора.
3. Поверніть захисний кожух (i) в бажане робоче положення. Корпус захисного кожуха повинен розташовуватися між шпинделем і оператором для забезпечення максимального захисту оператора.
4. Закрийте фіксатор захисного кожуха для фіксації кожуха на кришці корпусу редуктора. При закритому фіксаторе захисний кожух не повинен повертатися рукою. Не використовуйте шліфувальну машину з незакріпленим захисним кожухом або із затискним важелем у відкритому положенні.
5. Для зняття захисного кожуха відкрийте фіксатор, поверніть кожух в напрямку стрілок і потягніть за кожух.

ПРИМІТКА: Захисний кожух встановлений на діаметр маточини корпусу редуктора на заводі. Якщо через деякий час захисний кожух розхитується, затягніть регульовальний гвинт (n) при знаходженні затискного важеля в закритому положенні і встановленому на інструмент захисному кожусі.

ЗАСТЕРЕЖЕННЯ: Для запобігання ризику пошкодження інструмента не затягуйте регульовальний гвинт (n) при знаходженні затискного важеля у відкритому положенні. В результаті цього може статися приховане пошкодження захисного кожуха або монтажної маточини.

ВСТАНОВЛЕННЯ ВІДРІЗНИХ ДИСКІВ (МАЛ. 1, 4)



ПОПЕРЕДЖЕННЯ: При установці відрізних дисків повинні використовуватися проставочное фланці і стопорні гайки відповідного диску діаметра (входять в комплект поставки інструменту).

1. Встановіть на шпинделі проставочное фланець без різьблення опуклим центром вгору. При установці диска, опуклий центр проставочное фланця повинен прилягати до диска.
2. Встановіть диск на проставочное фланець і відцентруйте його на опуклому центрі фланця.
3. Встановіть різьбову стопорну гайку з опуклим центром не в напрямку диска.
4. Натисніть кнопку блокування шпинделя (c) і затягніть стопорну гайку за допомогою гайкового ключа.
5. Для зняття диска натисніть кнопку блокування шпинделя і відкрутіть стопорну гайку за допомогою гайкового ключа.

Підготовка до експлуатації

- Встановіть захисний кожух і відповідний для даного типу робіт диск або коло. Не використовуйте надмірно зношені диски або круги.
- Переконайтеся в правильному встановленні зовнішнього і внутрішнього фланців.
- Простежте, щоб абразивний диск або коло оберталося відповідно до вказівними стрілками на шліфувальні машини і на самій насадці.

Експлуатація

Інструкції з

використання



УВАГА: Завжди дотримуйтесь вказівок діючих норм і правил безпеки.



УВАГА: Для зниження ризику отримання серйозної травми, перед регулюванням або зняттям/установкою додаткового обладнання або насадок вимикайте інструменті і відключайте його від електромережі. Перед тим як під'єднувати інструменту натисніть і відпустіть курок вимикач, щоб переконатися, що інструмент дійсно вимкнено.

**УВАГА:**

- *Слідкуйте, щоб все оброблювані заготовки були надійно зафіксовані на місці.*
- *Не застосовуйте до інструменту надмірного зусилля. Ні в якому разі не прикладайте бокового зусилля до абразивного диску!*
- *Уникайте перевантаження. Якщо інструмент перегріється, дайте йому попрацювати кілька хвилин на холостому ході.*

Правильне положення рук під час роботи (Мал. 1, б)



УВАГА: Для зменшення ризику отримання важкої травми, **ЗАВЖДИ** правильно утримуйте інструмент, як показано на малюнку.



УВАГА: Для зменшення ризику отримання важкої травми, **ЗАВЖДИ** надійно утримуйте інструмент, попереджаючи раптові збої в роботі.

Правильне положення рук під час роботи: однією рукою візьміться за бокову ручку (e), іншою рукою утримуйте корпус інструменту, як показано на Мал.б.

Пусковий вимикач



УВАГА: Перед використанням інструменту переконайтеся, що рукоятка надійно затянута.

КНОПКА ЗАХИСТУ ВІД НЕНАВМИСНОГО ПУСКУ І КУРКОВА ПУСКОВОЙ ВИМИКАЧ (МАЛ. 7)

Ваш інструмент обладнаний кнопкою захисту від ненавмисного пуску (b).

Для блокування куркового вимикача (a) натисніть кнопку захисту від ненавмисного пуску, як показано на малюнку 7. Коли кнопка захисту від ненавмисного пуску знаходиться в положенні фіксації, інструмент заблокований.

Завжди блокуйте курок вимикач при перенесенні або зберіганні інструменту для запобігання ймовірності випадкового включення.

Для розблокування куркового вимикача натисніть на кнопку захисту від

ненавмисного пуску (b). Коли кнопка захисту від ненавмисного пуску дезактивована, інструмент розблокований. Кнопка захисту від ненавмисного пуску забарвлюється в червоний колір, якщо вимикач знаходиться в розблокованому положенні.

Щоб запустити двигун, натисніть на курок робочий вимикач (a). Відпускання куркового вимикача призводить до вимкнення двигуна.

ПРИМІТКА: Даний інструмент не оснащений пристосуванням для утримання вимикача у включеному положенні і фіксація його в положенні ВКЛ. за допомогою будь-яких інших засобів заборонена.



УВАГА: Міцно утримуйте бічну рукоятку і корпус інструменту для забезпечення контролю над інструментом під час запуску, під час роботи і до тих пір, поки диск або насадка не припинить обертатися. Перш ніж покласти інструмент переконайтеся, що диск повністю зупинився.



УВАГА: Перед початком роботи з заготовкою дочекайтеся, поки інструмент не набере повну швидкість. Перед вимиканням інструменту, спочатку підійміть його з заготовки.

Блокування шпинделя (Мал.1)

Блокування шпинделя (c) використовується для запобігання обертання шпинделя при установці або знятті дисків. Використовуйте функцію блокування шпинделя тільки після того, як інструмент буде вимкнений, відключений від електромережі і після повної зупинки двигуна.

ЗАСТЕРЕЖЕННЯ: Для запобігання ризику пошкодження інструменту не використовуйте блокування шпинделя при працюючому інструменті. Це може призвести до пошкодження інструменту, а встановлена насадка може відгвинтити і нанести травму.

Для установки блокування натисніть кнопку блокування шпинделя (c) і обертайте шпиндель до тих пір, поки він не зафіксується, і ви не зможете його більш повернути.

Використання шліфувальних дисків з увігнутим центром

ШЛІФУВАННЯ ПОВЕРХНІ З ВИКОРИСТАННЯМ ШЛІФУВАЛЬНИХ ДИСКІВ

1. Дочекайтеся, поки інструмент набере повні оберти, перш ніж торкатися їм до оброблюваної поверхні.
2. Натискайте на поверхню з мінімальним зусиллям, щоб інструмент працював на високій швидкості. Ефективність шліфування максимальна, коли інструмент працює на високій швидкості.
3. Утримуйте інструмент під кутом від 20 ° до 30 ° по відношенню до оброблюваної поверхні.
4. Безперервно переміщайте інструмент вперед і назад, щоб запобігти утворенню канавок на оброблюваної поверхні.
5. Перш ніж вимкнути інструмент підійміть його з оброблюваної поверхні. Перш ніж покласти інструмент, дочекайтеся повної зупинки двигуна.

ШЛІФУВАННЯ УГЛОВ З ВИКОРИСТАННЯМ ШЛІФУВАЛЬНИХ ДИСКІВ



УВАГА: Диски, які використовуються для різання і шліфування кутів, можуть зламатися або стати причиною зворотного удару при їх згинанні під час відрізання або при глибокому шліфуванні. Для запобігання ризику отримання важкої травми, використовуйте дані диски тільки з захисним кожухом стандартного типу 27 при виконанні неглибоких розрізів і надпілівання (глибиною менше 13 мм (1/2")). Відкрита сторона захисного кожуха повинна бути звернена в сторону від оператора. Для виконання більш глибоких розрізів з використанням відрізного диска типу 1, використовуйте закритий захисний кожух типу 1. У кінці даного розділу Ви знайдете

Таблицю приладдя для шліфування тарізки, в якій позначені інші додаткові приналежності

і аксесуари, які можуть бути використані з даними шліфмашинами.

1. Дочекайтеся, поки інструмент набере повні оберти, перш ніж торкатися їм до оброблюваної поверхні.
2. Натискайте на поверхню з мінімальним зусиллям, щоб інструмент працював на високій швидкості. Ефективність шліфування максимальна, коли інструмент працює на високій швидкості.
3. Встаньте таким чином, щоб відкрита нижня частина диска була направлена в сторону від Вас.
4. Після початку різання і освіти надрізу на оброблюваній деталі не міняйте кут різання. Зміна кута призведе до заклинювання диска і може призвести до його руйнування. Конструкція дисків для шліфування кутів не розрахована на бічні навантаження, що виникають при затискуванні.
5. Перш ніж вимкнути інструмент підійміть його з оброблюваної поверхні. Перш ніж покласти інструмент, дочекайтеся повної зупинки двигуна.



УВАГА: Не використовуйте диски для шліфування кутів/ відрізни диски для шліфування поверхні, тому що дані диски не розраховані на бічні навантаження, що утворюються при шліфуванні поверхні. Наслідком цього може стати руйнування кола і отримання важкої травми.

Установка і використання дротяних щіток і дисків

Дротові диски і щітки можуть використовуватися для видалення іржі, накипу, лакофарбових покриттів, а також для тонкого шліфування нерівних поверхонь.

ПРИМІТКА: Див. Розділ **Запобіжні заходи при зачистці фарби з використанням дротяних щіток або дисків.**

1. Дочекайтеся, поки інструмент набере повні оберти, перш ніж торкатися їм до оброблюваної поверхні.
2. Натискайте на поверхню з мінімальним зусиллям, щоб інструмент працював на високій швидкості. ефективність

шліфування максимальна, коли інструмент працює на високій швидкості.

3. При роботі з чашоподібних дротяними щітками утримуйте інструмент під кутом від 5 ° до 10 ° по відношенню до оброблюваної поверхні.
4. Уникайте контакту країв дротяних дисків з робочою поверхнею.
5. Постійно переміщайте інструмент вперед і назад, щоб запобігти утворенню канавок на оброблюваної поверхні. Залишення працюючого інструменту на оброблюваної поверхні без руху або виконання шліфування круговими рухами може привести до виникнення на поверхні слідів опіків або спіралеподібних подряпин.
6. Перш ніж вимкнути інструмент підійміть його з оброблюваної поверхні. Перш ніж покласти інструмент, дочекайтеся повної зупинки двигуна.



ПОПЕРЕДЖЕННЯ: Будьте особливо обережні при обробці країв, оскільки може статися раптове різке рух інструменту.

Використання відрізних дисків

(Тип 1)



УВАГА: Не використовуйте диски для шліфування кутів/ відрізни диски для шліфування поверхні, тому що дані диски не розраховані на бічні навантаження, що утворюються при шліфуванні поверхні. Наслідком цього може стати руйнування диска.

1. Перед початком роботи з заготівлею дочекайтеся, поки інструмент не набере повну швидкість.
2. Натискайте на поверхню з мінімальним зусиллям, щоб інструмент працював на високій швидкості. Ефективність різання максимальна, коли інструмент працює на високій швидкості.
3. Після початку різання і освіти надрізу на оброблюваної деталі не міняйте кут різання. Зміна кута призведе до заклинювання диска і може призвести до його руйнування.

4. Перш ніж вимкнути інструмент підійміть його з оброблюваної поверхні. Перш ніж покласти інструмент, дочекайтеся повної зупинки двигуна.

Запобіжні заходи при зачистці фарби з вико ристанням дротяних щіток або дисків

1. Зачистка дротяними щітками або дисками фарб з вмістом свинцю Не рекомендується, так як це призводить до утворення шкідливої для здоров'я пилу. Найбільшу небезпеку отруєння свинцем представляє для дітей і вагітних жінок.
2. Так як визначити наявність свинцю у фарбі без проведення хімічного аналізу досить складно, ми рекомендуємо дотримуватися наступних правил безпеки при виконанні зачистки пофарбованих поверхонь з використанням дротяних щіток або дисків:

БЕЗПЕКА

1. Не допускайте дітей або вагітних жінок в робочу зону, де виконується зачистка пофарбованих поверхонь до тих пір, поки очищення не буде повністю завершена.

2. Всі люди, що входять в робочу зону, повинні надягати пилозахисні маски або респиратори. Фільтр слід замінювати щодня або в міру його забруднення.

ПРИМІТКА: Слід використовувати тільки ті пилозахисні маски, які призначені для роботи з пилом і парами фарб, що містять свинець. Звичайні маски для лакофарбових робіт не забезпечують достатнього захисту. Для захисту дихальних шляхів купіть в будівельному магазині респиратор.

3. НЕ ПРИНИМАЙТЕ ЇЖУ, НЕ ПИЙТЕ рідини і НЕ ПАЛИТЕ в робочій зоні для виключення вірогідності попадання частинок фарби в шлунок. ПЕРЕД прийомом їжі, питтям або курінням працівник повинен помитися і почистити. Харчові продукти, напої або сигарети не повинні знаходитися в робочій зоні, так як на них може осісти пил.

ЕКОЛОГІЧНА БЕЗПЕКА

1. Фарбу слід знімати таким чином, щоб звести до мінімуму кількість пилу, що утворюється.
2. Зони, де виконується видалення фарби, повинні бути герметизовані полімерною плівкою товщиною 4 мм.
3. Зачистка з використанням дрітчастих щіток або дисків повинна виконуватися таким чином, щоб звести до мінімуму проникнення пилу за межі робочої зони.

ЧИЩЕННЯ І УТИЛІЗАЦІЯ

1. Всі поверхні в робочій зоні необхідно щодня очищати пилососом і протирати протягом усього часу виконання робіт. Фільтрувальні мішки пилососа слід міняти з достатньою частотою.
2. Пластикову одноразовий одяг слід збирати і утилізувати разом із зібраною пилом і іншим сміттям. Їх слід поміщати в герметичні ємності для збору сміття і регулярно вивозити в пункт переробки відходів. Під час чистки діти і вагітні жінки не повинні знаходитися в робочій зоні.
3. Всі іграшки, що миється меблі та приладдя, що використовуються дітьми, необхідно ретельно вимити перед подальшим використанням.

Обробка металів

Щоб уникнути можливих ризиків, пов'язаних з утворенням металевого пилу, при використанні шліфувальні машини для обробки металу, подбайте, щоб вона була підключена через пристрій захисного відключення (УЗО) по току витоку. Якщо електроживлення шліфувальні машини було відключено пристроєм захисного відключення (УЗО), доставте шліфмашину в авторизований сервісний центр D E WALT.



УВАГА: У критичних випадках при роботі з металом, струмопровідна пил може накопичуватися всередині шліфувальні машини. Це може привести до пошкодження електроізоляції шліфувальні машини, що збільшить небезпеку ураження електричним струмом.

Щоб уникнути накопичення пилу всередині шліфувальні машини, рекомендується щодня чистити вентиляційні отвори. Див. Розділ "Технічне обслуговування".

ТЕХНІЧНЕ ОБСЛУГОВУВАННЯ

Ваш електроінструмент D E WALT розрахований на роботу протягом тривалого часу при мінімальному технічному обслуговуванні. Термін служби і надійність інструменту залежить від правильного догляду та регулярного чищення.



УВАГА: Для зниження ризику отримання серйозної травми, перед регулюванням або зняттям/установкою додаткового обладнання або насадок вимикайте інструмент і відключайте його від електромережі. Перед тим як під'єднати інструменту натисніть і відпустіть курок вимикач, щоб переконатися, що інструмент дійсно вимкнено.

Зарядний пристрій і акумулятор не вимагають технічного обслуговування. Усередині немає обслуговуються користувачем деталей.

Знос щіток

Двигун автоматично вимкнеться після закінчення терміну служби вугільних щіток, вказуючи на те, що інструмент потребує в сервісному обслуговуванні. Вугільні щітки не підлягають самостійній заміні оператором. Віднесіть інструмент в авторизований сервісний центр D E WALT.



Масло

Ваш електроінструмент не вимагає додаткового змащення.



Частка



УВАГА: Видуйте бруд і пил з корпусу сухим стисненим повітрям у міру видимого скупчення бруду всередині і навколо

вентиляційних отворів. Очищуйте, надівши засіб захисту очей

і респіратор затвердженого типу.



УВАГА: Ніколи не використовуйте розчинники або інші агресивні хімічні засоби для очищення неметалевих деталей інструменту. Ці хімікати можуть погіршити еластичності матеріалів, застосованих в даних деталях. Використовуйте тканину, змочену у воді з м'яким милом. Не допускайте попадання будь-якої рідини всередину інструменту; ні в якому разі не занурюйте будь-яку частину інструменту в рідину.

Захист навколишнього середовища



Роздільний збір. Цей продукт не можна викидати разом із побутовим сміттям.



Якщо одного разу Ви захочете замінити свій виріб D E WALT або якщо він Вам більше не потрібний, не викидайте його разом з побутовими відходами. Зробіть цей виріб спеціальний приймальний пункт.

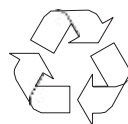

Роздільний збір виробів з закінченим терміном служби і їх упаковки дозволяє повторно переробляти та повторно використовувати. Використання перероблених матеріалів допомагає захищати навколишнє середовище від забруднення та зменшує потребу в сировині.

ІНСТРУКЦІЯ З ЧИЩЕННЯ ЗАРЯДНОГО ПРИСТРОЮ



УВАГА: Небезпека ураження електричним струмом. Перед чищенням від'єднайте зарядний пристрій від розетки мережі змінного струму. Бруд і масло можна видаляти з зовнішньої поверхні зарядного пристрою за допомогою тканини або за допомогою м'якої неметалевої щітки. Не використовуйте воду або будь-який очищуючий розчин.

Додаткові речі



УВАГА: Оскільки приналежності, відмінні від тих, які пропонує D E WALT, не проходили тести на цьому телевізорі, то використання цих приладів може призвести до небезпечної ситуації. Щоб уникнути ризику отримання травм, з даним продуктом повинні використовуватися тільки рекомендовані D E WALT додаткові приладдя.

З питань придбання додаткового обладнання звертайтеся до Вашого дилера.













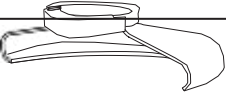
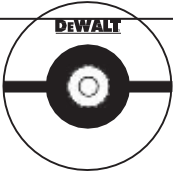
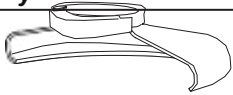



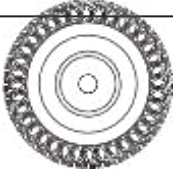





Акумулятор, що перезаряджається

Даний акумулятор з тривалим терміном служби слід заряджати, якщо він не забезпечує достатню потужність для робіт, які раніше виконувалися легко і швидко.

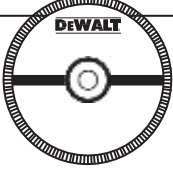
Утилізуйте відпрацьований акумулятор безпечним для навколишнього середовища способом.

- Повністю розрядіть акумулятор, а потім витягніть його з інструменту.
- Літій-іонні елементи підлягають переробці. Здайте їх дилером чи в місцевий пункт переробки. Зібрані акумулятори будуть перероблені або утилізовані безпечним для навколишнього середовища способом.

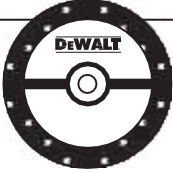
ТАБЛИЦЯ ПРИЛАДДА ДЛЯ ШЛІФУВАННЯ І РІЗАННЯ

| Тип захисного кожуха | належність | опис | Як встановити на шліфмашині |
|--|---|--|--|
|  <p>ЗАХИСНИЙ КОЖУХ ТИП 27</p> |  | Шліфувальні диски з вогну- критим центром |  <p>Захисний кожух Тип 27</p>  <p>проставочное фланець</p>   <p>Диск з увігнутим центром Тип 27</p>  <p>Резьбовая стопорная гайка</p> |
| |  | дротові диски |   <p>Диск з увігнутим центром Тип 27</p>  |
| |  | дротові диски з різьбовій гайкою |  <p>Захисний кожух Тип 27</p>  <p>дротяний диск</p> |
| |  | чашоподібні дротові щітки з різьбовій гайкою |  <p>Захисний кожух Тип 27</p>  |
|  <p>ЗАХИСНИЙ КОЖУХ ТИП 1</p> |  | відрізнi диски по каменю |  <p>Захисний кожух Тип 1</p>  <p>проставочное фланець</p>  <p>відрізнiй диск</p>  <p>Резьбовая стопорная гайка</p> |
| |  | відрізнi диски по металу |  |
| |  | Відрізнi диски з алмазної обробки | |

ДеВОЛТ

гарантійні умови

Шановний покупець!

1. Вітаємо Вас з придбанням високоякісного виробу ДеВОЛТ і висловлюємо вдячність за Ваш вибір.
 - 1.1. Надійна робота даного виробу протягом усього терміну експлуатації - основна мета наших сервісних служб. У разі виникнення будь-яких проблем в процесі експлуатації виробу рекомендуємо Вам звертатися тільки до авторизованих сервісних організацій, адреси та телефони яких Ви зможете знайти в Гарантійному талоні або дізнатися в магазині.

Наші сервісні станції - це не тільки кваліфікований ремонт, але і широкий вибір запчастин і аксесуарів.
 - 1.2. При купівлі виробу вимагайте перевірки його комплектності та справності в Вашій присутності, інструкцію по експлуатації та заповнений Гарантійний талон на руському мовою. При відсутності у Вас правильно заповненого Гарантійного талона ми будемо змушені відхилити Ваші претензії щодо якості даного виробу.
 - 1.3. Щоб уникнути непорозуміння переконливо просимо Вас перед початком роботи з изделиєм уважно ознайомитися з інструкцією по його експлуатації.
2. Правовою основою справжніх гарантійних умов є діюче Законодавство і, зокрема, Закон "Про захист прав споживачів".
3. Гарантійний термін на даний виріб становлять 12 місяців і обчислюється з дня продажу. У разі усунення недоліків виробу, гарантійний строк продовжується на період, протягом якого воно не вийшло з ладу.
4. Виробник рекомендує проводити періодичні перевірки виробу на сервісній станції.
5. Протягом 12 місяців з дня продажу виробу гарантується безкоштовна перевірка виробу та рекомендації по заміні нормальних запчастин.
6. Термін служби виробу - 5 років (ми мінімальними, встановленими відповідно до Закону "Про захист прав споживачів").
7. Наші гарантійні зобов'язання поширюються тільки на несправності, виявлені протягом гарантійного терміну та обумовлені виробничими або конструктивними факторами.
8. Гарантійні зобов'язання не розповсюджуються:
 - 8.1. На несправності виробу, що виникли в результаті:
 1. Недотримання користувачем припускань санітарних інструкцій з експлуатації виробу.
 2. Механічного пошкодження, викликаного зовнішнім ударним або будь-яким іншим впливом.
 - 8.1.3 Застосування виробу не за призначенням.
 4. Стихійного лиха.
 5. Неприятливих атмосферних і інших зовнішніх впливів на виріб, таких як дощ, сніг, підвищена вологість, нагрівання, агресивні середовища, невідповідність параметрів електромережі живлення вказаним на інструменті.
 - 8.1.6. Використання приладдя, витратних матеріалів та запчастин, які не рекомендовані або не схвалені виробником.
 - 8.1.7. Проникнення всередину виробу сторонніх предметів, комах, матеріалів або речовин, що не є відходами, супроводжуватися застосуванням за призначенням, такими як стружка, тирса тощо.
- 8.2. На інструменти, що піддавались розкриттю, ремонту або модифікації поза уповноважених сервісних станцій.
- 8.3. На приналежності, запчастини, що вийшли з ладу внаслідок нормального зносу, та витратні матеріали, такі як привідні ремені, вугільні щітки, акумуляторні батареї, ножі, пилки, абразиви, пильні диски, свердла, бури та т. П.
- 8.4. На несправності, що виникли в результаті перевантаження інструменту, що спричинило вихід з ладу електродвигуна або інших вузлів і деталей. До безумовних ознак перегрузки виробу відносяться, зокрема: поява кольорів мінливості, деформація або опалення деталей і вузлів виробу, потемніння або обвуглювання ізоляції проводів електродвигуна під впливом високої температури.



